

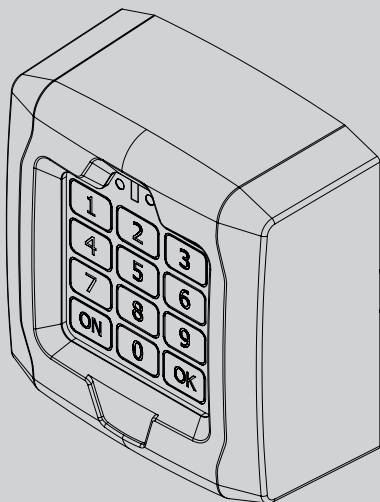

PULSANTIERA DIGITALE PROGRAMMABILE
PROGRAMMABLE DIGITAL PUSHBUTTON PANEL
PUPIRE NUMERIQUE PROGRAMMABLE
PROGRAMMIERBARE DIGITALE TASTATUR
BOTONERA DIGITAL PROGRAMABLE
PROGRAMMEERBARE DIGITAAL KNOPPENBORD



ISTRUZIONI DI INSTALLAZIONE
INSTALLATION MANUAL
INSTRUCTIONS D'INSTALLATION
MONTAGEANLEITUNG
INSTRUCCIONES DE INSTALACION
INSTALLATIEVOORSCHRIFTEN

Q.BO TOUCH



AZIENDA CON SISTEMA DI GESTIONE
INTEGRATO CERTIFICATO DA DNV
= UNI EN ISO 9001:2008 =
UNI EN ISO 14001:2004

Attenzione! Leggere attentamente le "Avvertenze" all'interno! **Caution!** Read "Warnings" inside carefully! **Attention!** Veuillez lire attentivement les Avertissements qui se trouvent à l'intérieur! **Achtung!** Bitte lesen Sie aufmerksam die „Hinweise“ im Inneren! **¡Atención!** Leer atentamente las "Advertencias" en el interior! **Let op!** Lees de "Waarschuwingen" aan de binnenkant zorgvuldig!

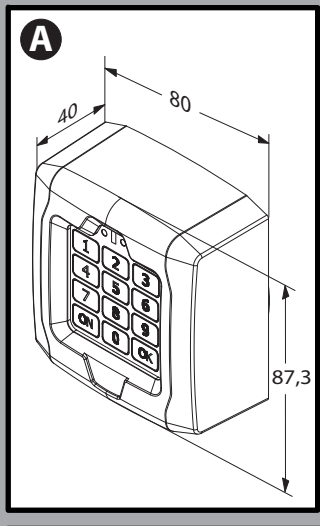

B **INSTALLAZIONE VELOCE - QUICK INSTALLATION
INSTALLATION RAPIDE - SCHNELLINSTALLATION
INSTALACIÓN RÁPIDA - SNELLE INSTALLATIE**

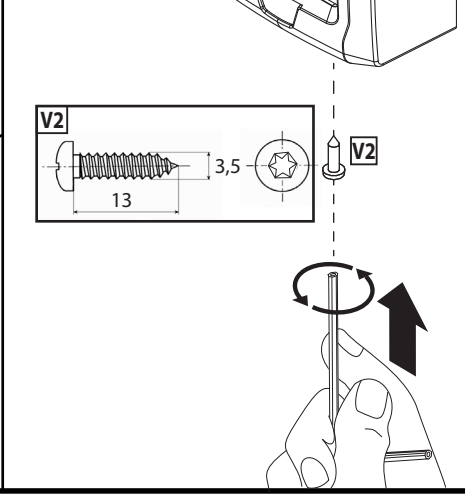
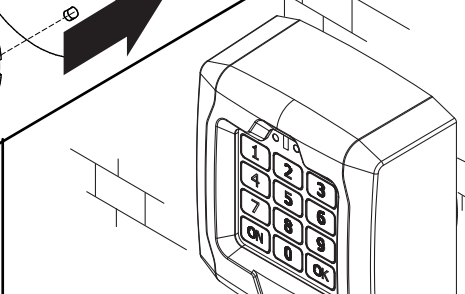
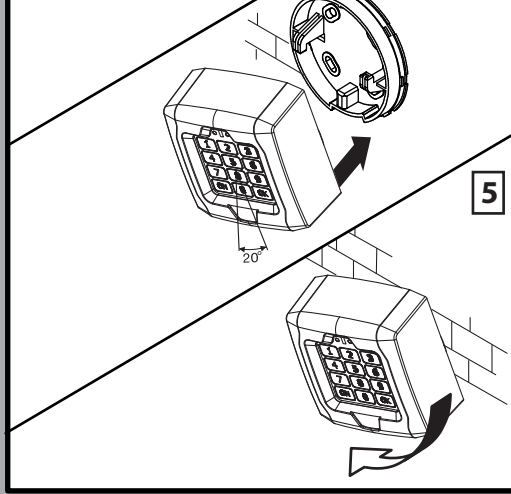
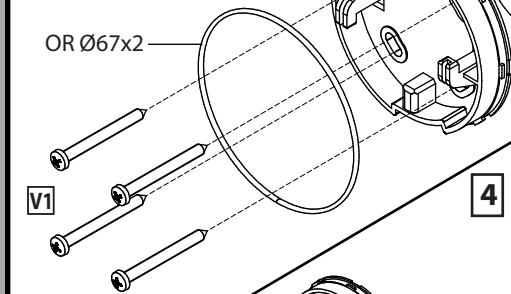
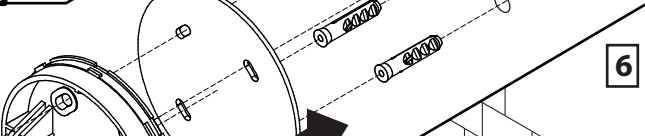
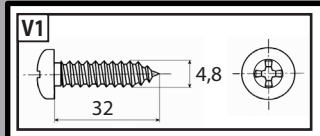
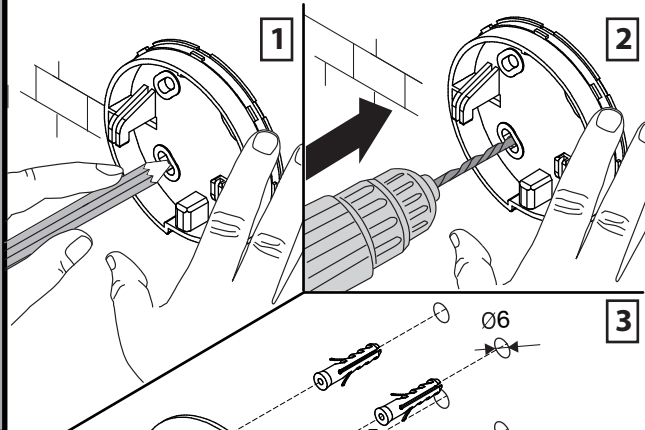

C MEMORIZZAZIONE SU CENTRALE/RICEVENTE - MEMORIZING ON CONTROL UNIT/RECEIVER MÉMORISATION SUR CENTRALE/RÉCEPTEUR - ABSPEICHERUNG IM STEUERGERÄT/EMPFÄNGER-MEMORIZACIÓN EN CENTRAL/RECEPTOR-OPSLAG OP CENTRALE/ONTVANGER

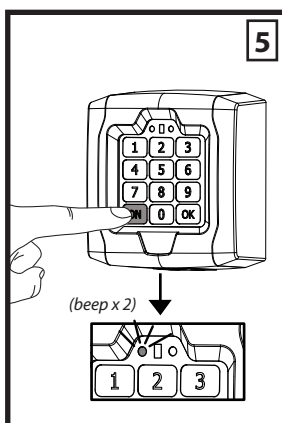
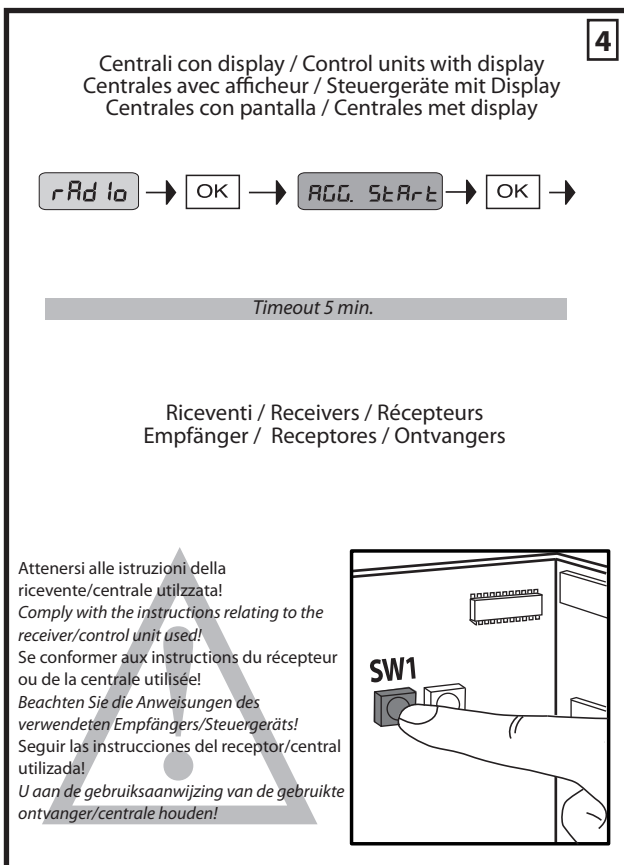
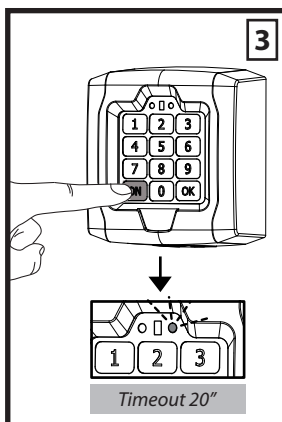
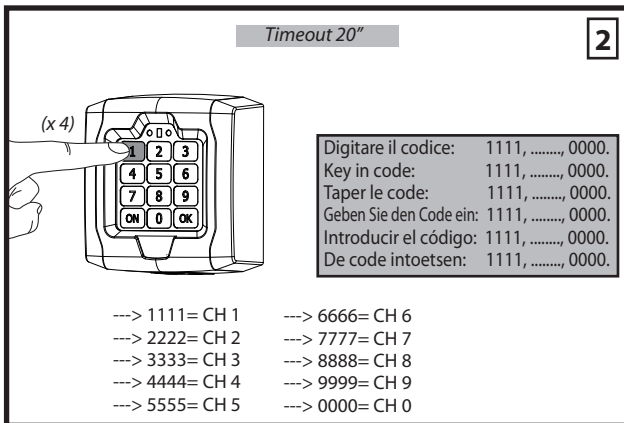
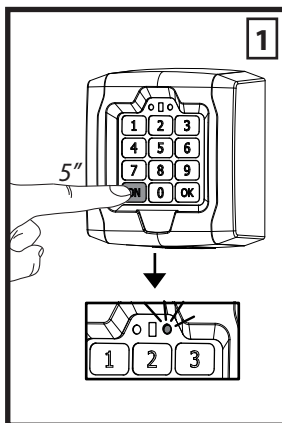

D CANCELLAZIONE TOTALE DEI CODICI, TOTAL CANCELLATION OF CODES, ANNULATION TOTALE DES CODES
VOLLSTÄNDIGE LÖSCHUNG ALLER CODES, BORRADO TOTAL DE LOS CÓDIGOS, TOTAAL WISSEN VAN DE CODES

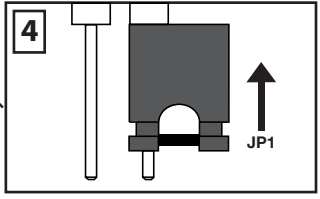
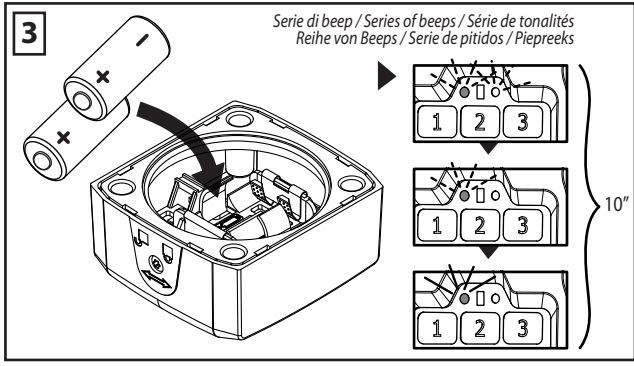
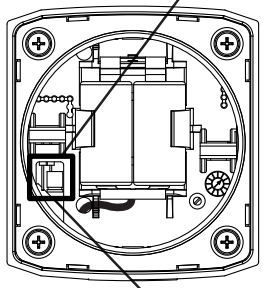
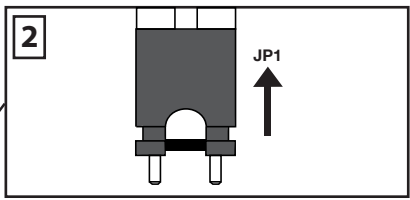
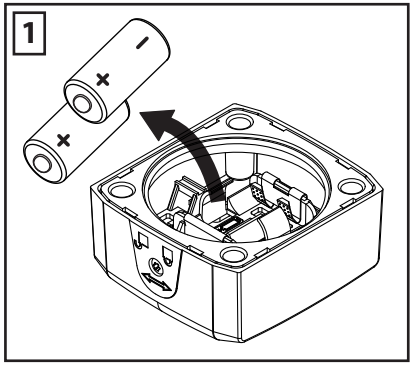

Stato LED: spento.
LED state: unlit.
État LED : éteint.
Status LED: aus
Estado LED: apagado
LED-staat: uit

5 MEMORIA CANCELLATA, MEMORY CANCELLED, MÉMOIRE ANNULÉE,
SPEICHER GELÖSCHT, MEMORIA BORRADA, GEHEUGEN GEWIST

GENERALITÀ

Nel ringraziarVi per la preferenza accordata a questo prodotto, la Ditta è certa che da esso otterrete le prestazioni necessarie al Vostro uso. Leggete attentamente l'opuscolo "Avvertenze" ed il "Libretto istruzioni" che accompagnano questo prodotto in quanto forniscono importanti indicazioni riguardanti la sicurezza, l'installazione, l'uso e la manutenzione. Questo prodotto risponde alle norme riconosciute della tecnica e della disposizioni relative alla sicurezza. Confermiamo che è conforme alle seguenti direttive europee: 99/5/CEE (e loro modifiche successive).

SICUREZZA GENERALE

ATTENZIONE! Una installazione errata o un uso improprio del prodotto, può creare danni a persone, animali o cose.

- Smaltire i materiali di imballo (plastica, cartone, polistirolo, ecc.) secondo quanto previsto dalle norme vigenti. Non lasciare buste di nylon e polistirolo a portata dei bambini.
- Conservare le istruzioni per allegarle al fascicolo tecnico e per consultazioni future.
- Questo prodotto è stato progettato e costruito esclusivamente per l'utilizzo indicato in questa documentazione. Usi non indicati in questa documentazione potrebbero essere fonte di danni al prodotto e fonte di pericolo.
- La Ditta declina qualsiasi responsabilità derivante dall'uso improprio o diverso da quello per cui è destinato ed indicato nella presente documentazione.
- Non installare il prodotto in atmosfera esplosiva.
- Usare esclusivamente parti originali per qualsiasi manutenzione o riparazione.
- Istruire l'utilizzatore dell'impianto per quanto riguarda i sistemi di comando applicati e l'esecuzione dell'apertura manuale in caso di emergenza.
- Non lasciare radiocomandi o altri dispositivi di comando alla portata dei bambini onde evitare azionamenti involontari dell'automazione.
- L'utilizzatore deve evitare qualsiasi tentativo di intervento o riparazione dell'automazione e rivolgersi solo a personale qualificato.
- Tutto quello che non è espressamente previsto in queste istruzioni, non è permesso.
- Se è necessario prendere speciali precauzioni per evitare l'insorgere di pericoli durante il funzionamento, l'installazione, la manutenzione, il trasporto o l'immagazzinaggio dell'apparecchiatura, si devono rendere disponibili le istruzioni necessarie.

MANUTENZIONE

La manutenzione dell'impianto va fatta eseguire esclusivamente da parte di personale qualificato.

Quando il Led Rosso del Q.BO TOUCH lampeggia dopo l'inserimento del codice corretto, le batterie sono scariche. Eseguire l'operazione inversa dell'installazione e provvedere alla sostituzione delle batterie.

ATTENZIONE! PERICOLO D'ESPLOSIONE SE LA BATTERIA E' SOSTITUITA CON ALTRA DI TIPO ERRATO. SMALTIRE LE BATTERIE SECONDO LE NORMATIVE VIGENTI.

DEMOLIZIONE

ATTENZIONE: Avvalersi esclusivamente di personale qualificato.

L'eliminazione dei materiali va fatta rispettando le norme vigenti. Nel caso di demolizione del sistema, non esistono particolari pericoli o rischi derivanti dai componenti stessi. È opportuno, in caso di recupero dei materiali, che vengano separati per tipologia (parti elettriche - rame - alluminio - plastica - ecc.).

Le descrizioni e le illustrazioni del presente manuale non sono impegnative. Lasciando inalterate le caratteristiche essenziali del prodotto, la Ditta si riserva di apportare in qualunque momento le modifiche che essa ritiene convenienti per migliorare tecnicamente, costruttivamente e commercialmente il prodotto, senza impegnarsi ad aggiornare la presente pubblicazione.

1) GENERALITA'

Il Q.BO TOUCH è un trasmettitore a 10 canali che permette di controllare fino a 10 riceventi o 10 centrali (munite di riceventi). Ad ogni canale è associato un codice da digitare sulla tastiera.

Può gestire fino a 100 diversi CODICI (ogni CODICE consiste in una sequenza di min. 4 e max. 7 cifre) e fino a 10 diversi CANALI di attivazione, ogni CANALE corrisponde ad una diversa centrale installata (es. apertura cancello scorrevole con canale 1 e apertura basculante con canale 2).

Per effettuare qualsiasi operazione è necessario attivarlo tramite il tasto ON. Il Q.BO TOUCH ha un sensore che, in caso di luce scarsa, attiva l'illuminazione della tastiera per facilitare l'inserimento del codice.

È alimentato a batteria quindi non è necessario alcun collegamento elettrico cablato. Ai fini della sicurezza del sistema, per poter aggiungere un codice abilitato è necessario introdurre una password (default 1234). Tale password può essere modificata e va ricordata dall'utente.

ATTENZIONE: Conservare la chiave a brugola anti-scasso fornita in dotazione.

SEGNALAZIONI

Segnale Percepito	Significato
1 Beep breve	Segnala la pressione di un tasto
1 Beep lungo	Codice inserito corretto/ memorizzazione su centrale
3 Beep brevi	Codice errato/errore
Led ROSSO fisso dopo l'inserimento codice corretto	Batterie scariche

LED segnalazione ROSSO

LED segnalazione VERDE

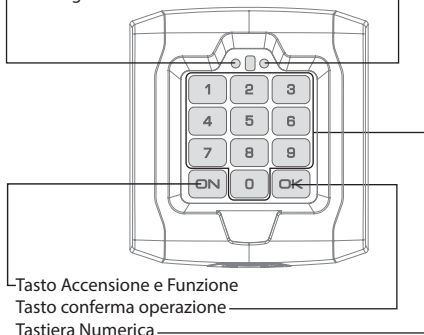
**2) DATI TECNICI**

Batterie:	2X CR123A min.1400mAh
Temperatura di funzionamento:	-10 +55 °C
N° canali:	10
Frequenza:	433.92 MHz
Trasmissione:	Rolling Code
Portata:	100m in campo aperto (*)
Grado di protezione:	IP55
Dimensioni	Fig. A

(*) La portata può essere influenzata dalle condizioni ambientali e d'installazione.

3) INSTALLAZIONE (Fig.B punti 1-6)

ATTENZIONE: considerare il luogo di fissaggio. Strutture di materiale ferroso potrebbero influenzare il corretto funzionamento di Q.BO TOUCH.

4) MEMORIZZAZIONE SU CENTRALE/RICEVENTE (Fig.C punti 1-5).

Per comandare separatamente più centrali, utilizzare per ognuna un canale diverso inserendo i codici di default. Successivamente cambiare i codici.

- Si cambia 1111 per es. in 56561
- Si cambia 2222 per es. in 56562
- Si cambia 3333 per es. in 56563

In questo modo è più semplice ricordare che il codice è 5656 a cui si fa seguire il numero della funzione (1 per cancello scorrevole, 2 per basculante A, 3 per basculante B), quindi:

- ON -> 56561 OK -> apre il cancello scorrevole
- ON -> 56562 OK -> apre il basculante A
- ON -> 56563 OK -> apre il basculante B

5) CANCELLAZIONE TOTALE DEI CODICI (Fig.D punti 1-5)

Dopo la cancellazione totale dei codici è necessario ri-memorizzare il Q.BO TOUCH sulla centrale.

GENERAL OUTLINE

Thank you for buying this product, our Company is sure that you will be more than satisfied with the product's performance. The product is supplied with a "Warnings" leaflet and an "Instruction booklet". These should both be read carefully as they provide important information about safety, installation, operation and maintenance. This product complies with the recognised technical standards and safety regulations. We declare that this product is in conformity with the following European Directives: 99/5/CEE (and subsequent amendments).

GENERAL SAFETY

WARNING! An incorrect installation or improper use of the product can cause damage to persons, animals or things.

- Scrap packing materials (plastic, cardboard, polystyrene etc) according to the provisions set out by current standards. Keep nylon or polystyrene bags out of children's reach.
- Keep the instructions together with the technical brochure for future reference.
- This product was exclusively designed and manufactured for the use specified in the present documentation. Any other use not specified in this documentation could damage the product and be dangerous.
- The Company declines all responsibility for any consequences resulting from improper use of the product, or use which is different from that expected and specified in the present documentation.
- Do not install the product in explosive atmosphere.
- Only use original parts for any maintenance or repair operation.
- Instruct the product user about the control systems provided and the manual opening operation in case of emergency.
- Keep radio control or other control devices out of children's reach, in order to avoid unintentional automation activation.
- The user must avoid any attempt to carry out work or repair on the automation system, and always request the assistance of qualified personnel.
- Anything which is not expressly provided for in the present instructions, is not allowed.
- If special precautions are required to avoid hazards during device operations, installation, maintenance, transport or storage, the necessary instructions must be provided.

MAINTENANCE

System maintenance is to be regularly carried out by qualified personnel.

When the Q.BO TOUCH unit's Red LED flashes after entering the correct code, it means the batteries are low. Repeat the installation procedure in reverse and have the batteries replaced.

WARNING! EXPLOSION HAZARD IF THE BATTERY IS REPLACED WITH AN INCORRECT TYPE. DISCARD BATTERIES ACCORDING TO CURRENT REGULATIONS.

DISPOSAL

ATTENTION: disposal should only be carried out by qualified personnel.

Materials must be disposed of in conformity with the current regulations. In case of disposal, the system components do not entail any particular risks or danger. In case of recovered materials, these should be sorted out by type (electrical components, copper, aluminium, plastic etc.)

The descriptions and illustrations contained in the present manual are not binding. The Company reserves the right to make any alterations deemed appropriate for the technical, manufacturing and commercial improvement of the product, while leaving its essential features unchanged, at any time and without undertaking to update the present publication.

1) GENERAL OUTLINE

The Q.BO TOUCH is a 10-channel transmitter. Each channel is associated with a code to be typed on the keyboard.

The transmitter is powered by batteries, therefore no wired electrical connection is needed. The Q.BO TOUCH is provided with touch keys; for any operation, it must be activated by means of the ON key. It can manage up to 100 different CODES (each CODE consists of a sequence of min. 4 and max. 7 figures) and up to 10 different activation CHANNELS, each CHANNEL

corresponding to a different control unit installed (e.g. sliding gate opening with channel 1 and overhead door opening with channel 2). The Q.BO TOUCH has a sensor which, in case of poor light, activates keyboard lighting to make it easier to enter the code.

For reasons of system safety, in order to add an enabled code, it is necessary to enter a password (default 1234). Such password can be changed and must be remembered by the user.

WARNING: Keep the anti-tamper Allen key provided in the kit.

SIGNAL INDICATIONS

Signal Heard	Meaning
1 Short beep	Indicates that a key has been pressed
1 Long beep	Code entered correct/ memorisation on control unit
3 Short beeps	Code incorrect/error
RED led fixed after the correct code is entered	Battery exhausted

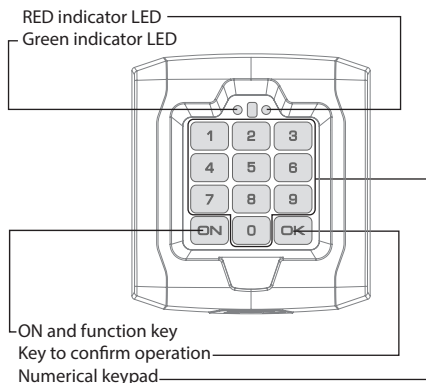

3) INSTALLATION (Fig.B points 1-6)

WARNING: think carefully about the installation site. Structures made from ferrous material could have an adverse effect on the Q.BO TOUCH's operation.

4) MEMORIZING ON CONTROL UNIT/RECEIVER (Fig.C points 1-5).

To control a number of control units separately, use a different channel for each, entering the default codes.

Once that is done, change the codes.

- Change 1111 to 56561
- Change 2222 to 56562
- Change 3333 to 56563

This makes it easier to remember the code as 5656 followed by the function number (1 for sliding gate, 2 for overhead door A, 3 for overhead door B), therefore:

- ON -> 56561 OK -> opens the sliding gate
- ON -> 56562 OK -> opens overhead door A
- ON -> 56563 OK -> opens overhead door B

5) TOTAL DELETION OF CODES (Fig.D points 1-5)

Following the total deletion of all codes, Q.BO TOUCH will need to be memorized again on the control unit.

2) TECHNICAL SPECIFICATIONS

Batteries	2X CR123A min.1400mAh
Working temperature:	-10 +55 °C
No. of channels:	10
Frequency:	433.92 MHz
Transmission:	Rolling Code
Range:	100m in open field (*)
Degree of protection:	IP55
Dimensions	Fig. A

(*) The range can be affected by environmental and installation conditions.

GÉNÉRALITÉS

Nous vous remercions pour avoir choisi ce produit. Nous sommes certains qu'il vous offrira les performances que vous souhaitez. Lisez attentivement la brochure "Avertissements" et le "Manuel d'instructions" qui accompagnent ce produit, puisqu'ils fournissent d'importantes indications concernant la sécurité, l'installation, l'utilisation et l'entretien. Ce produit est conforme aux règles reconnues de la technique et aux dispositions de sécurité. Nous certifions sa conformité avec les directives européennes suivantes: 99/5/CEE (et modifications successives).

SECURITE GÉNÉRALE

ATTENTION ! Une installation erronée ou une utilisation impropre de produit, peut créer des dommages à des personnes, à des animaux ou des biens.

- Écouler les matériaux d'emballage (plastique, carton, polystyrène, etc) selon les normes en vigueur. Ne pas laisser à d'enveloppes de nylon et de polystyrène à portée des enfants.
- Conserver les instructions pour les joindre au dossier technique et pour d'ultérieures consultations.
- Ce produit a été conçu et réalisé exclusivement pour l'utilisation indiquée dans cette documentation. Toute utilisation non indiquée dans cette documentation pourrait être source de dommages au produit et source de danger.
- La Maison décline toute responsabilité dérivant de l'utilisation impropre ou différente de celle de destination et est indiquée dans la présente documentation.
- Ne pas installer le produit dans un milieu déflagrant.
- Utiliser exclusivement des parties originales pour n'importe quel entretien ou réparation.
- Instruire l'utilisateur de l'installation en ce qui concerne les systèmes de commande appliqués et l'exécution de l'ouverture manuelle en cas d'urgence.
- Ne pas laisser de radiocommandes ou autres dispositifs de commande à la portée des enfants afin d'éviter des actionnements involontaires de l'automatisme.
- L'utilisateur doit éviter toute tentative d'intervention ou réparation de l'automatisme et s'adresse exclusivement à un personnel qualifié.
- Tout ce qui n'est pas expressément prévu dans ces instructions, n'est pas permis.

- Prendre au besoin les précautions nécessaires pour éviter que des risques ne surgissent pendant le fonctionnement, le montage, l'entretien, le transport ou le stockage de l'appareil; les instructions nécessaires doivent être disponibles.

ENTRETIEN

L'entretien de l'installation doit être confié exclusivement à un personnel qualifié.

Lorsque la Led rouge du Q.BO TOUCH clignote après la saisie du code correct, les batteries sont épuisées. Exécuter l'opération inverse de l'installation et veiller à la substitution des batteries.

ATTENTION ! RISQUE D'EXPLOSION SI LA BATTERIE N'EST PAS REMPLACÉE PAR LE BON TYPE DE BATTERIE. ÉLIMINER LES BATTERIES CONFORMÉMENT AUX NORMES EN VIGUEUR.

DÉMOLITION

ATTENTION: s'adresser uniquement à du personnel qualifié.

L'élimination des matériaux doit être faite en respectant les normes en vigueur. En cas de démolition du système, il n'existe aucun danger ou risque particulier dérivant de ses composants. En cas de récupération des matériaux, il sera opportun de les trier selon leur genre (parties électriques - cuivre - aluminium - plastique - etc.).

Les descriptions et les figures de ce manuel n'engagent pas le constructeur. En laissant inaltérées les caractéristiques essentielles du produit, la Société se réserve le droit d'apporter à n'importe quel moment les modifications qu'elle juge opportunes pour améliorer le produit du point de vue technique, commercial et de construction, sans s'engager à mettre à jour cette publication.

1) GÉNÉRALITÉS

Le Q.BO TOUCH est un émetteur à 10 canaux. Chaque canal est associé à un code à saisir sur le clavier. Il est alimenté par batteries. Il n'est donc pas nécessaire de le brancher au réseau électrique. Les touches du Q.BO TOUCH sont à effleurement. Il faut l'activer en appuyant sur la touche ON pour effectuer toute opération. Il peut gérer jusqu'à 10 CODES différents (chaque CODE consiste en une séquence de 4 chiffres minimum et 7 chiffres maximum), et jusqu'à 10 CANAUX différents d'activation. Chaque canal correspond à une centrale installée différente (par exemple, ouverture

portail coulissant avec le canal 1 et ouverture porte basculante avec le canal 2). Le Q.BO TOUCH possède un détecteur qui, en cas de faible luminosité, active l'éclairage du clavier pour faciliter la saisie du code. Pour des raisons de sécurité, il faut obligatoirement saisir un mot de passe (par défaut 1234) pour pouvoir ajouter un code activé. Ce mot de passe peut être modifié et doit être conservé par l'utilisateur.

ATTENTION: conserver la clé allen antieffraction fournie.

SIGNALISATIONS

Signal perçu	Signification
1 Bip court	Signale la pression d'une touche
1 Bip long	Code saisi correct/ mémorisation sur la centrale
3 Bips courts	Code erroné/erreur
Led ROUGE fixe après la saisie du code correct	Batterie déchargée

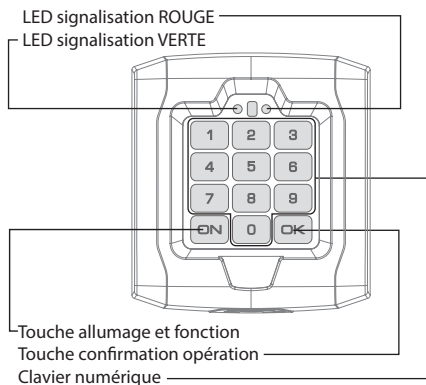

3) INSTALLATION (Fig.B points 1-6)

ATTENTION : considérer le lieu de fixation. Des structures de matériau ferreux pourraient influencer le bon fonctionnement de Q.BO TOUCH.

4) MÉMORISATION SUR CENTRALE/RECEPTEUR (Fig.C points 1-5).

Pour commander séparément plusieurs centrales, utiliser un canal pour chacune d'entre elles en tapant les codes par défaut.

Successivement changer les codes.

- Modifier 1111 en 56561
- Modifier 2222 en 56562
- Modifier 3333 en 56563

Il est ainsi plus simple de se rappeler que le code est 5656 suivi du numéro de la fonction (1 pour portail coulissant, 2 pour la porte basculante A, 3 pour la porte basculante B), et donc:

- ON -> 56561 OK -> ouvre le portail coulissant
- ON -> 56562 OK -> ouvre la porte basculante A
- ON -> 56563 OK -> ouvre la porte basculante B

5) EFFACEMENT TOTAL DES CODES (Fig.D points 1-5)

Après l'effacement total des codes il est nécessaire de réinitialiser la Q.BO TOUCH sur la centrale.

2) PARAMÈTRES TECHNIQUES

Batteries:	2X CR123A min.1400mAH
Température de fonctionnement:	-10 +55 °C
N° de canaux:	10
Fréquence:	433.92 MHz
Transmission:	Rolling Code
Portée:	100m mètres en terrain ouvert (*)
Degré de protection:	IP55
Dimensions	Fig. A

(*) La portée peut être influencée par les conditions environnementales et d'installation.

ÜBERSICHT

Wir danken Ihnen, daß Sie sich für diese Anlage entschieden haben. Ganz sicher wird sie mit ihren Leistungen Ihren Ansprüchen vollauf gerecht werden. Lesen Sie aufmerksam die Broschüre "Hinweisen" und die "Gebrauchsanweisung" durch, die dem Produkt beiliegen. Sie enthalten wichtige Hinweise zur Sicherheit, Installation, Bedienung und Wartung der Anlage. Dieses Produkt genügt den anerkannten technischen Regeln und Sicherheitsbestimmungen. Wir bestätigen, daß es mit folgenden Europäischen Richtlinien übereinstimmt: 99/05/EWG (und ihren nachfolgende Änderungen).

ALLGEMEINE SICHERHEIT

ACHTUNG! Eine falsche Installation oder eine unsachgemäße Benutzung des Produkts können Schäden an Personen, Tieren oder Sachen verursachen.

- Entsorgen Sie die Verpackungsmaterialien (Plastik, Karton, Styropor usw.) unter Beachtung der geltenden Bestimmungen. Halten Sie Plastiktüten und Styropor von Kindern fern.
- Bewahren Sie die Anweisungen auf, um sie der technischen Dokumentation hinzuzufügen und sie später konsultieren zu können.
- Dieses Produkt wurde ausschließlich für die in der vorliegenden Dokumentation angegebene Verwendung konzipiert und gefertigt. In dieser Dokumentation nicht angegebene Verwendungsweisen könnten zu Schäden und Gefahren führen.
- Die Firma haftet nicht für Schäden, die auf die unsachgemäße Verwendung oder die Nichtbeachtung der Anweisungen in der vorliegenden Dokumentation zurückzuführen sind.
- Installieren Sie das Produkt nicht in einer explosionsgefährdeten Umgebung.
- Verwenden Sie bei allen Wartungs- und Reparaturarbeiten ausschließlich Originalersatzteile.
- Unterweisen Sie die Benutzer der Anlage hinsichtlich der angewendeten Steuerungssysteme sowie der manuellen Öffnung im Notfall.
- Halten Sie die Funkfernbedienung oder sonstige Steuerungsvorrichtungen von Kindern fern, um unbeabsichtigte Betätigungen der Automatik zu vermeiden.
- Der Benutzer darf keinerlei Eingriffe oder Reparaturversuche an der Automatik vornehmen und muss sich dafür an qualifiziertes Personal wenden.
- Alles, was in den vorliegenden Anweisungen nicht ausdrücklich erlaubt ist, ist als untersagt anzusehen.
- Ergreifen Sie falls erforderlich besondere Vorsichtsmaßnahmen zur Vermeidung des Auftretens von Gefahren während der Installation, der Wartung, des Transports oder der Lagerung des Geräts; die erforderlichen Anweisungen müssen verfügbar sein.

WARTUNG

Die Wartung der Anlage muss durch qualifiziertes Personal erfolgen.

Wenn die rote LED der Q.BO TOUCH nach dem Eingeben des richtigen Codes blinkt, sind die Batterien leer. Gehen Sie – in umgekehrter Reihenfolge – wie bei der Installation vor und ersetzen Sie die Batterien.

ACHTUNG! EXPLOSIONSGEFAHR, FALLS DIE BATTERIE DURCH EINE ANDERE VOM FALSCHEN TYP ERSETZT WIRD. ENTSONDERN SIE DIE BATTERIEN UNTER BEACHTUNG DER GELTENDEN NORMEN.

VERSCHROTTUNG

Vorsicht: Die Verschrottung ist ausschließlich Fachleuten vorbehalten. Bei der Beseitigung der Materialien sind die einschlägigen Vorschriften zu beachten. Bei der Verschrottung der Anlage bestehen keine besonderen Gefahren oder Risiken, die von der Anlage selbst ausgehen. Werden die Materialien der stofflichen Verwertung zugeführt, sollten sie nach Arten sortiert werden (Elektrische Komponenten - Kupfer - Aluminium - Plastik - usw.).

Die Beschreibungen und bildlichen Darstellungen in diesem Handbuch sind unverbindlich. Der Hersteller behält sich - ohne auch zur Aktualisierung dieser Unterlagen verpflichtet zu sein - jederzeit vor, Änderungen vornehmen, wenn er diese für technische oder bauliche Verbesserungen als notwendig erachtet und die wesentlichen Produkteigenschaften unverändert bleiben.

1) ALLGEMEINES

Die Q.BO TOUCH ist ein Sender mit 10 Kanälen, der die Steuerung von bis zu 10 Empfängern oder 10 Steuergeräten (mit Empfängern) gestattet. Jedem Kanal ist ein Code zugeordnet, der auf der Tastatur eingegeben werden muss.

Sie kann bis zu 100 verschiedene CODES (jeder CODE besteht aus einer Abfolge von min. 4 und max. 7 Ziffern) und bis zu 10 verschiedene Aktivierungs-CODES verwalten; jedem KANAL entspricht ein anderes installiertes Steuergerät (z.B. Öffnung Schiebetor mit Kanal 1 und Öffnung Schwenktor mit Kanal 2).

Für die Ausführung aller Operationen muss sie mit der Taste ON aktiviert werden. Die Q.BO TOUCH weist einen Sensor auf, der bei schlechten Sichtverhältnissen die Beleuchtung der Tastatur aktiviert, um die Eingabe des Codes zu vereinfachen.

Sie wird von einer Batterie gespeist und daher ist keine Verkabelung erforderlich. Aus Sicherheitsgründen ist für das Hinzufügen eines aktivierten Codes ein Passwort erforderlich (Default 1234). Dieses Passwort kann geändert werden und muss vom Benutzer erinnert werden.

ACHTUNG: Bewahren Sie den mitgelieferten Inbusschlüssel auf.

ANZEIGEN

Signal empfangen	Bedeutung
1 kurzer Beep	Zeigt das Drücken einer Taste an
1 langer Beep	Eingegebener Code korrekt/Abspeicherung im Steuergerät
3 kurze Beeps	Falscher Code/Fehler
Rote Led ununterbrochen an nach dem Eingeben des richtigen Codes	Batterien leer

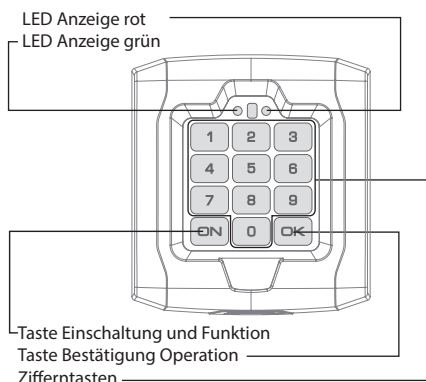

3) INSTALLATION (Abb. B Punkte 1-6)

ACHTUNG: Bedenken Sie bei der Wahl der Befestigungsstelle, dass Metallstrukturen den ordnungsgemäßen Betrieb der Q.BO TOUCH beeinträchtigen können.

4) ABSPEICHERUNG IM STEUERGERÄT/EMPFÄNGER (Abb. C Punkte 1-5).

Verwenden Sie für die separate Steuerung mehrerer Steuergeräte für jedes einen anderen Kanal und geben Sie die Default-Codes ein.

Ändern Sie anschließend die Codes.

- 1111 wird zum Beispiel in 56561 geändert
- 2222 wird zum Beispiel in 56562 geändert
- 3333 wird zum Beispiel in 56563 geändert

Auf diese Weise ist es einfach, sich zu merken, dass der Code 5656 ist, auf den die Nummer der Funktion folgt (1 für Schiebetor, 2 für Schwenktor A, 3 für Schwenktor B), also:

- ON -> 56561 OK -> öffnet das Schiebetor
- ON -> 56562 OK -> öffnet das Schwenktor A
- ON -> 56563 OK -> öffnet das Schwenktor B

5) VOLLSTÄNDIGE LÖSCHUNG DER CODES (Abb. D Punkte 1-5)

Nach der vollständigen Löschung der Codes muss die Q.BO TOUCH im Steuergerät neu abgespeichert werden.

2) TECHNISCHE DATEN

Batterien:	2X CR123A zu 1400mAh
Betriebstemperatur:	-10 +55 °C
Anzahl der Kanäle:	10
Frequenz:	433.92 MHz
Übertragung:	Rolling Code
Reichweite:	100 m auf offenem Feld (*)
Schutzgrad:	IP55
Abmessungen	Fig. A

(*) Die Reichweite wird von den Umgebungs- und Installationsbedingungen beeinflusst.

DATOS GENERALES

Al agradecerle la preferencia que ha manifestado por este producto, la empresa está segura de que de él obtendrá las prestaciones necesarias para sus exigencias. Lea atentamente el folleto "Advertencias" y el "Manual de instrucciones" que acompañan a este producto, pues proporcionan importantes indicaciones referentes a la seguridad, la instalación, el uso y el mantenimiento del mismo.

Este producto cumple los requisitos establecidos por las normas reconocidas de la técnica y las disposiciones relativas a la seguridad. Confirmamos su conformidad con las siguientes directivas europeas: 99/05/CEE (y modificaciones sucesivas).

SEGURIDAD GENERAL

¡ATENCIÓN! Una instalación incorrecta o un uso inapropiado del producto, pueden ocasionar daños a personas, animales o cosas.

- Eliminar los materiales de embalaje (plástico, cartón, poliestireno, etc.) según lo previsto por las normas vigentes. No dejar sobres de nylon y poliestireno al alcance de los niños.
- Conservar las instrucciones para adjuntarlas a la documentación técnica y para consultas futuras.
- Este producto ha sido diseñado y fabricado exclusivamente para el uso indicado en la presente documentación. Usos no indicados en la presente documentación podrían dañar el producto y fuentes de peligro.
- La Empresa no se responsabiliza por todo aquello que pudiera derivar del uso incorrecto o diferente a aquel para el cual está destinado e indicado en la presente documentación.
- No instalar el producto en atmósfera explosiva.
- Usar exclusivamente piezas originales para todas las operaciones de mantenimiento y reparación.
- Instruir al usuario de la instalación sobre los sistemas de mando aplicados y la ejecución de la apertura manual en caso de emergencia.
- No dejar radiomandos u otros dispositivos de mando al alcance de niños, para evitar accionamientos involuntarios de la automatización.
- El usuario debe evitar cualquier intento de intervención o reparación de la automatización y recurrir sólo a personal cualificado.
- Todo aquello que no expresamente previsto en las presentes instrucciones, no está permitido.
- Si es necesario tomar precauciones especiales para evitar que surjan peligros durante el funcionamiento, la instalación, el mantenimiento, el transporte o el almacenamiento del equipo, las instrucciones necesarias deben estar disponibles.

MANTENIMIENTO

El mantenimiento de la instalación debe ser realizado exclusivamente por personal cualificado.

Cuando el Led Rojo del QBO TOUCH parpadea tras haber introducido el código correcto, significa que las baterías están descargadas. Realizar la operación inversa a la instalación y sustituir las baterías.

¡ATENCIÓN! PELIGRO DE EXPLOSIÓN SI LA BATERÍA ES SUSTITUIDA CON OTRA DE TIPO INCORRECTO. ELIMINAR LAS BATERÍAS DE CONFORMIDAD CON LAS NORMATIVAS VIGENTES.

DEMOLICION

Atención: sírvase exclusivamente de personal cualificado.

La eliminación de los materiales debe hacerse respetando las normas vigentes. En el caso de demolición de un automatismo, no existen peligros o riesgos que deriven del automatismo mismo. Es conveniente, en caso de recuperación de los materiales, que se separen por tipos (partes eléctricas, cobre, aluminio, plástico, etc.).

Las descripciones y las ilustraciones del presente manual tienen un carácter puramente indicativo. Dejando inalteradas las características esenciales del producto, la Empresa se reserva la posibilidad de aportar, en cualquier momento, las modificaciones que considere convenientes para mejorar técnica, constructiva y comercialmente el producto, sin la obligación de poner al día esta publicación.

1) GENERALIDADES

El Q.BO TOUCH es un transmisor de 10 canales que permite controlar hasta 10 receptores o 10 centrales (con receptores). A cada canal corresponde un código que debe ser introducido desde el teclado.

Puede controlar hasta 10 CÓDIGOS diferentes (cada CÓDIGO consiste en una secuencia de mín. 4 y máx. 7 cifras) y hasta 10 CANALES de activación diferentes, cada CANAL corresponde a una central instalada diferente (por ej.: apertura cancela corredera con canal 1 y apertura basculante con canal 2).

Para realizar cualquier operación es necesario activarlo mediante el botón ON. El Q.BO TOUCH cuenta con un sensor que, en caso de luz escasa, activa la iluminación del teclado para facilitar la introducción del código.

Es alimentado a batería, por lo tanto, no necesita ninguna conexión eléctrica cableada. A los fines de la seguridad del sistema, para poder agregar un código habilitado es necesario introducir una contraseña (predeterminada 1234). Dicha contraseña puede ser modificada y debe ser recordada por el usuario.

ATENCIÓN: Conservar la llave Allen blindada suministrada con el equipamiento.

SEÑALIZACIONES

Señal Percibida	Significado
1 Pitido breve	Señala que se ha pulsado un botón
1 Pitido largo	Código introducido correcto / memorización en central
3 Pitidos breves	Código incorrecto/error
Led ROJO fijo tras introducir código correcto	Baterías descargadas

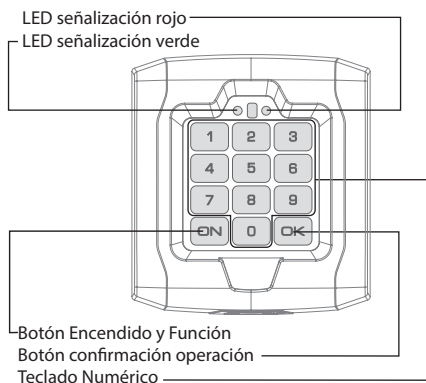

3) INSTALACIÓN (Fig.B puntos 1-6)

ATENCIÓN: considerar el lugar de fijación. Estructuras de material ferroso podrían influir en el correcto funcionamiento de Q.BO TOUCH.

4) MEMORIZACIÓN EN CENTRAL/RECEPTOR (Fig.C puntos 1-5).

Para controlar varias centrales por separado, utilizar un canal diferente para cada una, introduciendo los códigos predeterminados.

Posteriormente modificar los códigos.

- Se cambia 1111 por ej. a 56561
- Se cambia 2222 por ej. a 56562
- Se cambia 3333 por ej. a 56563

De esta manera es más simple recordar que el código es 5656 al cual le sigue el número de la función (1 para cancela corredera, 2 para basculante A, 3 para basculante B), por lo tanto:

- ON -> 56561 OK -> abre la cancela corredera
- ON -> 56562 OK -> abre el basculante A
- ON -> 56563 OK -> abre el basculante B

5) BORRADO TOTAL DE LOS CÓDIGOS (Fig.D puntos 1-5)

Tras borrar todos los códigos es necesario volver a memorizar el Q.BO TOUCH en la central.

2) DATOS TÉCNICOS	
Baterías	2X CR123A min.1400mAh
Temperatura de funcionamiento	-10 +55 °C
Nº canales	10
Frecuencia	433.92 MHz
Transmisión	Rolling Code
Capacidad	100m en campo abierto (*)
Grado de protección	IP55
Dimensiones	Fig. A

(*) La capacidad puede verse influenciada por las condiciones ambientales y de instalación.

ALGEMEENHEDEN

De firma dankt u voor de voorkeur die u aan ons product heeft gegeven en is ervan overtuigd dat u hiervan de nodige prestaties voor uw gebruik zult bekomen. Gelieve aandachtig de folder "Waarschuwingen" en het "Instructieboekje" die dit product vergezellen te lezen, want ze geven belangrijke aanwijzingen voor wat betreft de veiligheid, de installatie, het gebruik en het onderhoud. Dit product beantwoordt aan de erkende normen van de techniek en de beschikkingen m.b.t. de veiligheid. We bevestigen dat het product conform is de volgende Europese richtlijnen: 99/05/EEG (en volgende wijzigingen).

ALGEMENE VEILIGHEID

LET OP! Een verkeerde installatie of een onjuist gebruik van het product kan schade aan personen, dieren of spullen aanbrengen.

- De verpakkingsmaterialen (plastic, karton, polystyrol, enz.) weggooien volgens de voorschriften van de van kracht zijnde normen. Nylon en polystyrol zakken buiten het bereik van kinderen houden.
- De gebruiksaanwijzing bewaren om deze bij de technische bundel te bewaren voor raadpleging in de toekomst.
- Dit product is uitsluitend voor het in deze documentatie aangegeven gebruik ontworpen en vervaardigd. Niet in deze documentatie aangegeven gebruiken zouden schade aan het product en gevaar kunnen opleveren. Het bedrijf ziet van elke verantwoordelijkheid af die voortkomt uit het onjuiste gebruik of een gebruik dat verschikt van het gebruik waar toe het product tot bestemd is en dat aangegeven wordt in deze documentatie.
- Het product niet installeren in explosieve ruimte.
- Uitsluitend originele onderdelen gebruiken voor onderhoud of reparatie.
- De gebruiker opleiden en inlichtingen geven over de installatie m.b.t. de toegepaste bedieningsystemen en de uitvoer van de handmatige opening in geval van nood.
- De radiocommando's of andere bedieningsinrichtingen buiten het bereik van kinderen houden om per ongeluk in werking treden van de automatisering te voorkomen.
- De gebruiker moet elke poging tot ingreep of reparatie van de automatisering uit de weg gaan en zich alleen tot gekwalificeerd personeel hiervoor richten.
- Alles wat niet expliciet voorzien wordt in deze instructies wordt niet toegestaan.
- Als er speciale voorzorgsmaatregelen getroffen moeten worden om gevaar te voorkomen tijdens de

werking, de installatie, het onderhoud, het transport of de opslag van het apparaat, dan moeten de nodige instructies beschikbaar gesteld worden.

ONDERHOUD

Het onderhoud van de installatie moet uitsluitend uitgevoerd worden door gekwalificeerd personeel.

Wanneer de Rode Led van de Q.BO TOUCH knippert na de invoer van de correcte code, zijn de batterijen leeg. De handelingen voor de installatie in omgekeerde volgorde uitvoeren en toezien op de vervanging van de batterijen.

LET OP! GEVAAR VOOR ONTPLOFFING ALS DE BATTERIJ DOOR EEN ANDERE VAN HET VERKEERDE TYPE VERVANGEN WORDT. DE BATTERIJEN VOLGENS DE GELDENDE NORMEN AFVOEREN.

AFBRAAK

Opgelet: Uitsluitend beroep doen op gekwalificeerd personeel.

De eliminatie van de materialen moet uitgevoerd worden overeenkomstig de normen in voege.

In geval van afbraak van de automatisering bestaan er geen bijzondere gevaren of risico's verbonden met de automatisering zelf.

Het is best, ingeval de materialen gerecupereerd worden, dat deze gescheiden worden per typologie (elektrische, koperen, aluminium, plastic gedeelten, enz.).

De beschrijvingen en de illustraties van deze handleiding zijn niet van bindende aard. De essentiële karakteristieken van het product onveranderd latend, behoudt de Firma zich het recht voor op gelijk welk ogenblik de wijzigingen aan te brengen die ze gepast acht om het product technisch, constructief en commercieel te verbeteren, zonder de huidige publicatie bij te werken.

1) ALGEMEEN

De Q.BO TOUCH is een zender met 10 kanalen die het toelaat om tot 10 ontvangers of 10 centrales (uitgerust met ontvangers) te bedienen. Bij elk kanaal hoort een op het toetsenbord in te toetsen code. Deze kan tot 100 verschillende CODES beheren (elke CODE bestaat uit een opeenvolging van min. 4 en max. 7 cijfers) en tot 10 verschillende KANALEN van activering, elk KANAAL komt overeen met een andere geïnstalleerde centrale (bijv. opening schuifhekje met kanaal 1 en kiepopening met kanaal 2). Voor het uitvoeren van elke handeling is het nodig

deze te activeren m.b.v. de toets ON. De Q.BO TOUCH heeft een sensor die, in geval van weinig licht, de belichting activeert van het toetsenbord om de invoer te vergemakkelijken van de code.

Deze wordt gevoed met batterij en er is dus geen bekabelde elektrische verbinding nodig. Omwille van de veiligheid van het systeem. Is het voor het kunnen toevoegen van een in werking gestelde code nodig een wachtwoord (standaard 1234) in te voeren. Dit wachtwoord kan gemodificeerd worden en moet onthouden worden door de gebruiker.

LET OP: De bijgeleverde inbussleutel tegen inbraak bewaren.

SIGNALERINGEN

Opgemerkt signaal	Betekenis
1 Korte piep	Signaleert het indrukken van een toets
1 Lange piep	Ingevoerde code correct/ opslag op centrale
3 Korte piepen	Verkeerde code/fout
RODE led die zonder onderbreking brandt na het invoeren van correcte code	Batterijen leeg

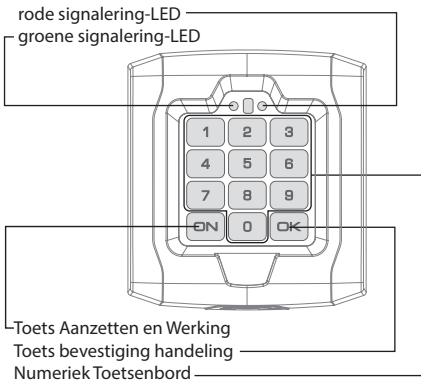

3) INSTALLATIE (Fig.B punten 1-6)

LET OP: de plaats van bevestiging in beschouwing nemen. Structuren van ijzerachtig materiaal zouden de correcte werking kunnen beïnvloeden van Q.BO TOUCH.

4) OPSLAG OP CENTRALE/ONTVANGER (Fig.C punten 1-5).

Om afzonderlijk meer centrales te besturen, voor iedere centrale een verschillend kanaal gebruiken door de defaultcodes in te voeren.

De codes daarna veranderen.

Nadat de codes volledig gewist zijn, is het noodzakelijk de Q.BO TOUCH opnieuw op de centrale in het geheugen op te slaan.

- 1111 wordt bijv veranderd in 56561
- 2222 wordt bijvoorbeeld veranderd in 56562
- 3333 wordt bijvoorbeeld veranderd in 56563

Op deze manier is het makkelijker te onthouden dat de code waar naar verwezen moet worden 5656 is en daarop moet dan het nummer van de functie op volgen (1 voor schuifhekje, 2 voor kiep- A, 3 voor kiep- B), dus:

- ON -> 56561 OK -> doet het schuifhekje opengaan
- ON -> 56562 OK -> doet de kiep- A opengaan
- ON -> 56563 OK -> doet de kiep- B opengaan

5) TOTALE ANNULERING VAN DE CODES (Fig.D punten 1-5)

Nadat de codes volledig gewist zijn, is het noodzakelijk de Q.BO TOUCH opnieuw op de centrale in het geheugen op te slaan.

2) TECHNISCHE GEGEVENS

Batterijen	2X CR123A min.1400mAh
Werkings temperatuur	-10 +55 °C
Aantal kanalen	10
Frequentie	433.92 MHz
Transmissie	Rolling Code
Vermogen	100m in open veld (*)
Beschermingsgraad	IP55
Afmetingen	Fig. A

(*) Het vermogen kan beïnvloed worden door de omgeving- en installatieomstandigheden.

MANUALE D'USO - USER'S MANUAL - MANUEL D'UTILISATION
 BEDIENTUNGSANLEITUNG-MANUAL DE USO - GEBRUIKSHANDLEIDING

LED segnalazione VERDE
 Green indicator LED
 LED signalisation verte
 LED Anzeige grün
 LED señalización verde
 groene signalingering-LED

Tasto Accensione e Funzione
 ON and Function key
 Touche Allumage et Fonction
 Taste Einschaltung und Funktion
 Botón Encendido y Función
 Toets Aanzetten en Werking

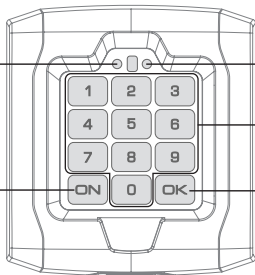

LED segnalazione ROSSO
 RED indicator LED/LED signalisation rouge
 LED Anzeige rot/ LED señalización rojo
 Rode signalingering-LED

Tastiera Numerica/Numerical keypad
 Clavier Numérique/ Zifferntasten/
 Teclado Numérico/ Numeriek Toetsenbord

Tasto conferma operazione
 Key to confirm operation
 Touche de confirmation de l'opération
 Taste Bestätigung Operation
 Botón confirmación operación
 Toets bevestiging handling

UTILIZZO NORMALE - NORMAL USE - UTILISATION NORMALE
 NORMALER BENUTZUNG- USO NORMAL-NORMAAL GEBRUIK

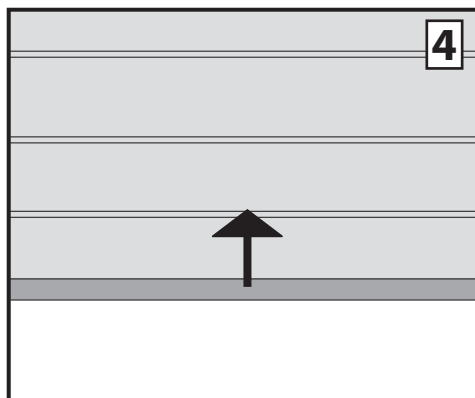
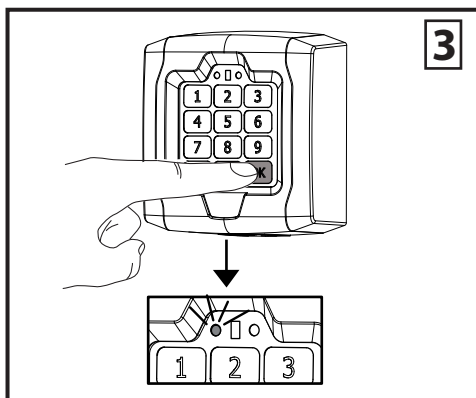
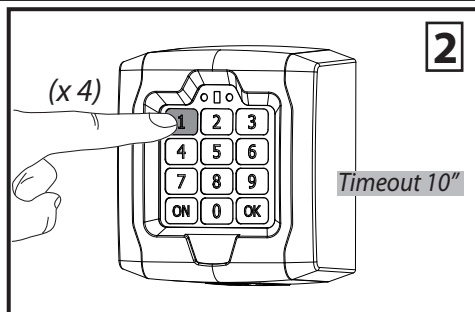
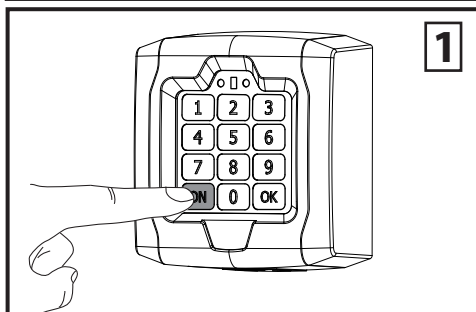

ATTENZIONE: Dopo l'inserimento di 3 codici errati consecutivi Q.BO TOUCH si bloccherà e non accetterà più codici per 90 secondi. In caso di un successivo codice errato, Q.BO TOUCH si bloccherà al primo tentativo.

WARNING: Q.BO TOUCH will lockout after 3 consecutive incorrect codes are entered and will not accept further codes for 90 seconds. If another incorrect code is entered, Q.BO TOUCH will lockout at the first attempt.

ATTENTION: Après la saisie de 3 codes erronés consécutifs Q.BO TOUCH se bloquera et n'acceptera plus de codes pendant 90 secondes. En cas de code suivant, Q.BO TOUCH se bloquera à la première tentative.

ACHTUNG: Nach der Eingabe von drei falschen Codes in Folge blockiert die Q.BO TOUCH und nimmt für 90 Sekunden keine weiteren Codes an. Im Falle der Eingabe eines weiteren falschen Codes blockiert die T BOX beim ersten Versuch.

ATENCIÓN: Tras introducir 3 códigos incorrectos consecutivos Q.BO TOUCH se bloqueará y no aceptará más códigos durante 90 segundos. Si se introduce otro código incorrecto, Q.BO TOUCH se bloqueará al primer intento.

OPGELET: Nahet invoeren van 3 opeenvolgende verkeerde codes wordt Q.BOTOUCH geblokkeerd en accepteert deze 90 seconden lang geen codes meer. In geval van een daaropvolgende verkeerde code, wordt Q.BO TOUCH bij de eerste poging geblokkeerd.

CAMBIO CODICE - CHANGING A CODE - CHANGE CODE -
ÄNDERN DES CODES - CAMBIO DE CÓDIGO - CODEVERANDERING

D812039 00100_02

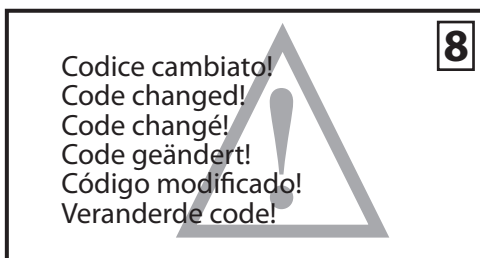
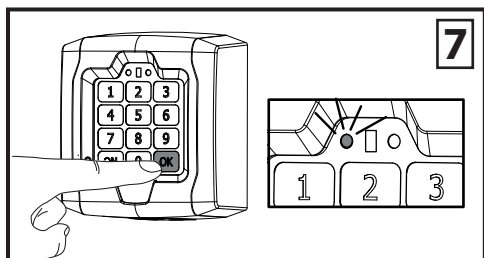
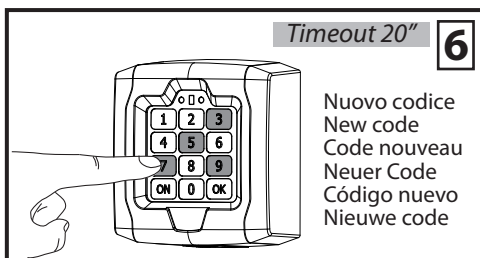
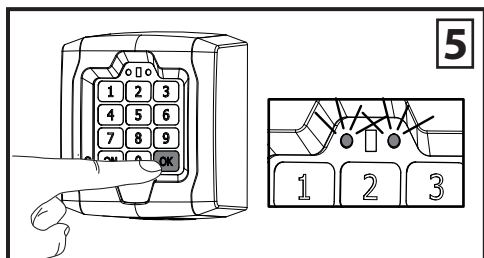
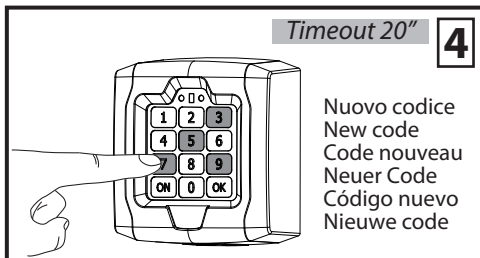
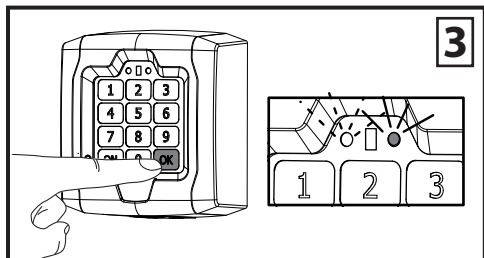
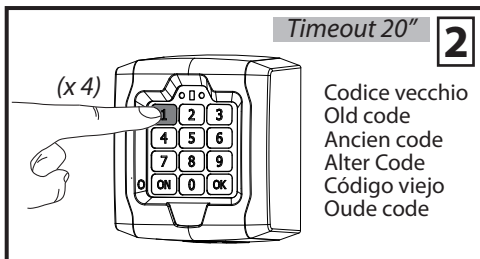
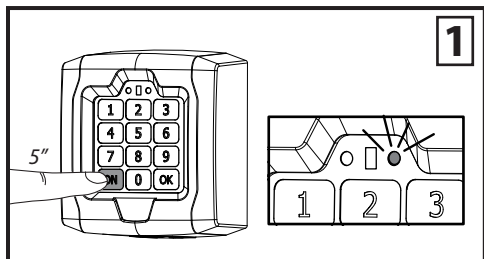

ATTENZIONE: il codice consiste in una sequenza di min. 4 e max. 7 cifre (da 0 a 9). Non utilizzare codici con tutte le cifre uguali. (es. codice 2222, 3333, 4444, 0000 etc).

WARNING: the code consists of a sequence of no less than 4 and no more than 7 digits (in the range 0 to 9). Do not use codes with all the same numbers. (e.g. codes like 2222, 3333, 4444, 0000 etc.).

ATTENTION: le code consiste en une séquence de min. 4 et max. 7 chiffres (de 0 à 9). Ne pas utiliser de codes avec toutes les chiffres égaux. (es. code 2222, 3333, 4444, 0000 etc).

ACHTUNG: Der Code besteht aus einer Abfolge von min. 4 und max. 7 Ziffern (von 0 bis 9). Benutzen Sie keine Codes, bei denen alle Ziffern gleich sind. (z.B. Code 2222, 3333, 4444, 0000 usw.).

ATENCIÓN: El código consiste en una secuencia de min. 4 y máx. 7 cifras (de 0 a 9). No utilizar códigos con todas las cifras iguales. (por ej.: código 2222, 3333, 4444, 0000, etc.).

LET OP: De code bestaat uit een opeenvolging van min. 4 en max. 7 cijfers (van 0 tot 9). Geen codes gebruiken waarin alle cijfers hetzelfde zijn. (bijvoorbeeld code 2222, 3333, 4444, 0000 enz).



ELIMINAZIONE CODICE - DELETING A CODE - ÉLIMINATION CODE
LÖSCHUNG VON CODES - ELIMINACIÓN DEL CÓDIGO - VERWIJDERING CODE

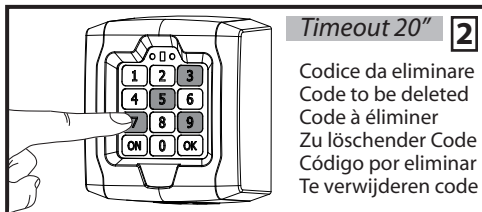
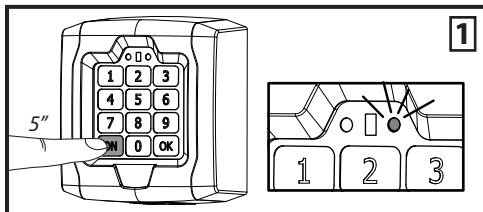

Codice da eliminare
Code to be deleted
Code à éliminer
Zu löschender Code
Código por eliminar
Te verwijderen code

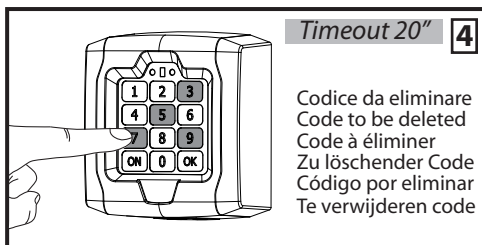
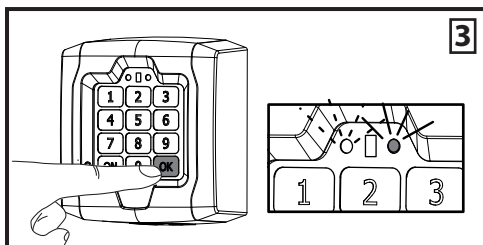

Codice da eliminare
Code to be deleted
Code à éliminer
Zu löschender Code
Código por eliminar
Te verwijderen code

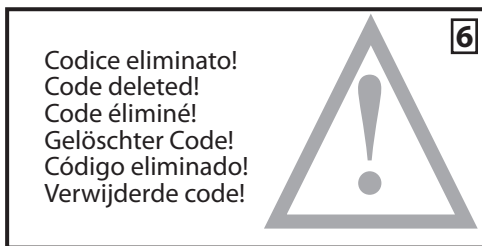
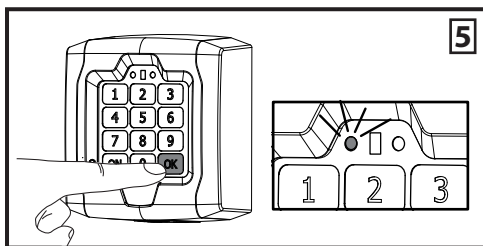

Codice eliminato!
Code deleted!
Code éliminé!
Gelöschter Code!
Código eliminado!
Verwijderde code!

ATTENZIONE: se si elimina l'ultimo codice non è più possibile attivare la centrale relativa. Per ripristinare il funzionamento è necessario eseguire una cancellazione totale dei codici e ripetere l'installazione dall'inizio. E' consigliabile eliminare i codici dei canali non associati a nulla (es. codice 2222, 3333, 4444, 0000 etc se si utilizza una sola centrale).

WARNING: if you delete the last code, you will no longer be able to activate the relevant control unit. To restore operation, you must perform the total deletion procedure to erase all codes and repeat installation from the beginning. It is advisable to delete the codes of channels that are not associated with anything (e.g. code 2222, 3333, 4444, 0000 etc. when using a single control unit).

ATTENTION: si l'on élimine le dernier, il n'est plus possible d'activer la centrale correspondante. Pour rétablir le fonctionnement il est nécessaire d'exécuter un effacement total des codes et de répéter l'installation dès le début. Il est conseillé d'éliminer les codes des canaux non affectés (ex. code 2222, 3333, 4444, 0000 et cetera si on utilise une seule centrale).

ACHTUNG: Wenn der letzte Code gelöscht wird, ist es nicht mehr möglich, das entsprechende Steuergerät zu aktivieren. Für die Wiederherstellung des Betriebs ist es erforderlich, sämtliche Codes zu löschen und die gesamte Installation zu wiederholen. Wir empfehlen, die Codes der Kanäle zu löschen, denen nichts zugeordnet ist (z.B. Code 2222, 3333, 4444, 0000 usw., wenn nur ein Steuergerät verwendet wird).

ATENCIÓN: si se elimina el último código, ya no será posible activar la central correspondiente. Para restablecer el funcionamiento es necesario borrar todos los códigos y repetir la instalación desde el principio. Se recomienda eliminar los códigos de los canales que no estén asociados a nada (por ej.): código 2222, 3333, 4444, 0000, etc. si se utiliza una sola central).

LET OP: als de laatste code verwijderd wordt is het niet langer mogelijk de bijbehorende centrale te activeren. Om de werking te herstellen is het nodig een totale annulering uit te voeren van de codes en de installatie vanaf het begin te herhalen. Het wordt aangeraden om de codes van de kanalen die nergens mee geassocieerd zijn te verwijderen (bijv. code 2222, 3333, 4444, 0000 enz als er maar één centrale gebruikt wordt).

AGGIUNTA CODICE- ADDING A CODE - AJOUT DE CODE
HINZUFÜGEN VON CODES - AGREGAR CÓDIGO - TOEVOEGING CODE

D812039 00100_02

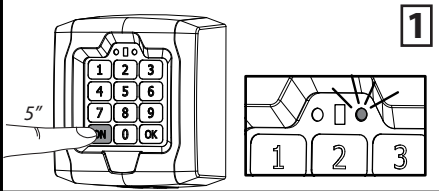

1

Timeout 20"

2

Digitare password
Enter password
Taper password
Geben Sie das Passwort ein
Introducir la contraseña
Wachtwoord intoetsen

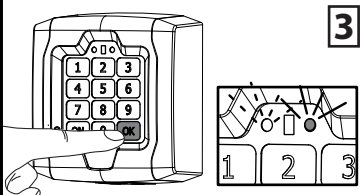

3

Timeout 20"

4

(x4)
Codice già presente nel CH(1,2,...9,0) da attivare.
Code already exists in CH(1,2,...9,0) to be activated.
Code déjà présent dans le CH(1,2,...9,0) à activer.
Code bereits vorhanden im zu aktivierenden CH(1,2... 9,0).
Código ya presente en el CH(1,2,...9,0) por activar.
Code al aanwezig in te activeren CH(1,2,...9,0).

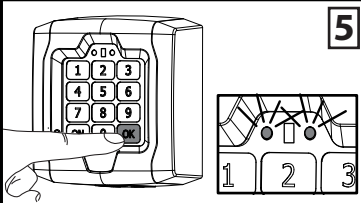

5

Timeout 20"

6

Digitare nuovo codice
Enter new code
Taper code nouveau
Geben Sie den neuen Code ein
Introducir un código nuevo
Nieuwe code intoetsen

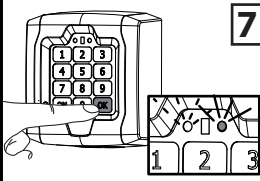

7

Timeout 20"

8

Digitare nuovo codice
Enter new code
Taper code nouveau
Geben Sie den neuen Code ein
Introducir un código nuevo
Nieuwe code intoetsen

9

Codice aggiunto!
Code added!
Code ajouté!
Code hinzugefügt!
¡Código agregado!
Code toegevoegd!

ATTENZIONE: Per aggiungere un codice è necessario conoscere la password del sistema. Il Q.BO TOUCH gestisce fino a 100 codici diversi. Il nuovo codice avrà la stessa funzione del codice già presente (attiva lo stesso canale).

WARNING: To add a code, you need to know the system password. Q.BO TOUCH can handle up to 100 different codes. The new code will serve the same purpose as the existing code (activates the same channel).

ATTENTION : Pour ajouter un code il est nécessaire connaître le mot de passe du système. Le Q.BO TOUCH gère jusqu'à 100 codes différents. Le nouveau code aura la même fonction du code déjà présent (active le même canal).







ACHTUNG: Für das Hinzufügen eines Codes muss das Passwort des Systems bekannt sein. Die Q.BO TOUCH verwaltet bis zu 100 verschiedene Codes. Der neue Code hat die gleiche Funktion, wie der bereits vorhandene Code (er aktiviert den gleichen Kanal).

ATENCIÓN: Para agregar un código es necesario conocer la contraseña del sistema. El Q.BO TOUCH controla hasta 100 códigos diferentes. El nuevo código cumplirá la misma función que el código ya presente (activa el mismo canal).

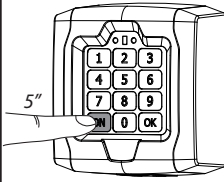
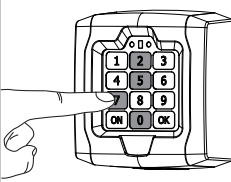
LET OP: Om een code toe te voegen is het nodig het wachtwoord van het systeem te kennen. De Q.BO TOUCH beheert tot 100 verschillende codes. De nieuwe code zal dezelfde functie hebben als de reeds bestaande code (activeert hetzelfde kanaal).

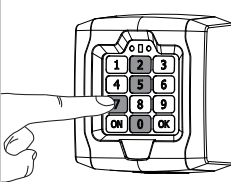

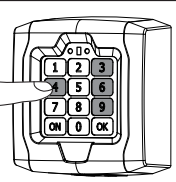
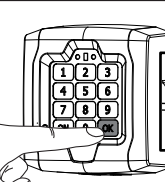
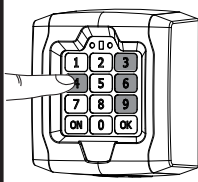
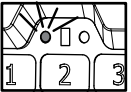
**CAMBIO PASSWORD - CHANGING THE PASSWORD - CHANGER DE MOT DE PASSE
ÄNDERN DES PASSWORDS - CAMBIAR CONTRASEÑA - WACHTWOORDVERANDERING**

 <p>1</p>	 <p>Timeout 20" 2</p> <p>Digitare vecchia password Enter old password Taper l'ancien mot de passe Geben Sie das alte Passwort ein Introducir la contraseña vieja Oud wachtwoord intoetsen</p>	
 <p>3</p>	 <p>Timeout 20" 4</p> <p>Digitare vecchia password Enter old password Taper l'ancien mot de passe Geben Sie das alte Passwort ein Introducir la contraseña vieja Oud wachtwoord intoetsen</p>	
 <p>5</p>	 <p>Timeout 20" 6</p> <p>Digitare nuova password Enter new password Taper nouveau mot de passe Geben Sie das neue Passwort ein Introducir la contraseña nueva Nieuw wachtwoord intoetsen</p>	 <p>7</p>
	<p>Timeout 20" 8</p> <p>Digitare nuova password Enter new password Taper nouveau mot de passe Geben Sie das neue Passwort ein Introducir la contraseña nueva Nieuw wachtwoord intoetsen</p> 	<p>9</p> <p>Password cambiata! Password changed! Mot de passe changé! Password geändert! Contraseña modificada! Wachtwoord veranderd!</p> 

**PASSWORD DI DEFAULT:
DEFAULT PASSWORD:
MOT DE PASSE PAR DEFAULT:
DEFAULT-PASSWORD:
CONTRASEÑA PREDETERMINADA:
STANDAARD WACHTWOORD:.....1234**

**NUOVA PASSWORD:
NEW PASSWORD:
NOUVEAU MOT DE PASSE:
NEUES PASSWORD:
NUEVA CONTRASEÑA:
NIEUW WACHTWOORD:**



Bft Spa

Via Lago di Vico, 44
36015 Schio (VI)
T +39 0445 69 65 11
F +39 0445 69 65 22
→ www.bft.it

**SPAIN**

BFT GROUP ITALIBERICA DE AUTOMATISMOS S.L.
08401 Granollers - (Barcelona)
www.bftautomatismos.com

FRANCE

AUTOMATISMES BFT FRANCE
69800 Saint Priest
www.bft-france.com

GERMANY

BFT TORANTRIEBSSYSTEME GmbH H
90522 Oberasbach
www.bft-torantrieb.de

UNITED KINGDOM

BFT AUTOMATION UK LTD
Stockport, Cheshire, SK7 5DA
www.bft.co.uk

IRELAND

BFT AUTOMATION LTD
Dublin 12

BENELUX

BFT BENELUX SA
1400 Nivelles
www.bftbenelux.be

POLAND

BFT POLSKA SP. Z O.O.
05-091 ZĄBKI
www.bft.pl

CROATIA

BFT ADRIA D.O.O.
51218 Družice (Rijeka)
www.bft.hr

PORTUGAL

BFT SA-COMERCIO DE AUTOMATISMOS E MATERIAL DE SEGURANCIA
3020-305 Coimbra
www.bftportugal.com

CZECH REPUBLIC

BFT CZ S.R.O.
Praha
www.bft.it

TURKEY

BFT OTOMATIK KAPI SISTEMELERI SANAY VE
Istanbul
www.bftotomasyon.com.tr

RUSSIA

BFT RUSSIA
111020 Moscow
www.bft-russia.ru

AUSTRALIA

BFT AUTOMATION AUSTRALIA PTY LTD
Wetherill Park (Sydney)
www.bftaustralia.com.au

U.S.A.

BFT USA
Boca Raton
www.bft-usa.com

CHINA

BFT CHINA
Shanghai 200072
www.bft-china.cn

UAE

BFT Middle East FZCO
Dubai