

# Nice

IT4WIFI

CE  
EAC



## BusT4 - WiFi Interface

- EN** - Instructions and warnings for installation and use
- IT** - Istruzioni ed avvertenze per l'installazione e l'uso
- FR** - Instructions et avertissements pour l'installation et l'utilisation
- ES** - Instrucciones y advertencias para la instalación y el uso
- DE** - Installierungs-und Gebrauchsanleitungen und Hinweise
- PL** - Instrukcje i ostrzeżenia do instalacji i użytkowania
- NL** - Aanwijzingen en aanbevelingen voor installatie en gebruik

**Nice**

## ENGLISH

Instructions translated from Italian

GENERAL WARNINGS:  
SAFETY - INSTALLATION - USE

**CAUTION** – During the device's installation, it is important to strictly observe all the instructions contained in this manual. In case of doubts of any nature, do not proceed with the installation and contact the Nice Technical Assistance Service for clarifications.

**CAUTION** – Important information: store these instructions for any future product maintenance interventions and disposal of the device.

**CAUTION** – All device installation, connection, programming and maintenance operations must be car-

**ried out exclusively by a qualified technician!**

- Do not open the device's protective casing as it contains non-serviceable electrical circuits.
- Do not modify any part of the device. Operations other than those specified may only cause malfunctions. The manufacturer declines all liability for damage caused by makeshift modifications to the product.
- Do not place the device near sources of heat nor expose it to open flames. These actions may damage the product and cause malfunctions.
- The product is not intended for use by persons (including children) with reduced physical, sensory or mental abilities, or who lack adequate experience or knowledge, unless supervised or instructed on how to use the product by a person responsible for their safety.
- Make sure that children do not play with the product.
- Also check the warnings in the instruction manuals of the motor to which the product is connected.
- Handle the product with care: avoid crushing, knocks or falls as it could get damaged.

- The product's packaging material must be disposed of in conformity with the local regulations.
- The product must be used indoors or in an environment protected from atmospheric agents.

*Operation is subject to the following two conditions: (1) this device may not cause interference, and (2) this device must accept any interference, including interference that may cause undesired operation of the device.*

## 1 PRODUCT DESCRIPTION AND INTENDED USE

**⚠ CAUTION!** – This manual only describes the device's basic functions. For any additional information, consult the complete manual available on the website [www.niceforyou.com](http://www.niceforyou.com)

**⚠ CAUTION!** – Any use other than that specified herein or in environmental conditions other than those stated in this manual is to be considered improper and is strictly forbidden!

The IT4WIFI accessory is a device that – by means of Wi-Fi communication – allows for controlling the movement and status of Gate&Door-type Nice automations compatible with the BusT4 (Opera) protocol.

Before proceeding with the product's installation, make sure to have the following:

- 1 Nice automation control unit of the Gate&Door catalogue equipped with BusT4 port or connector for IBT4N
- 1 Wi-Fi b/g Access Point that supports the Apple Bonjour service (consult the instruction manual of the Access Point)
- 1 iPhone with iOS 10.0 system (or later versions) or 1 smartphone with Android 5 (or later versions)

The kit includes:

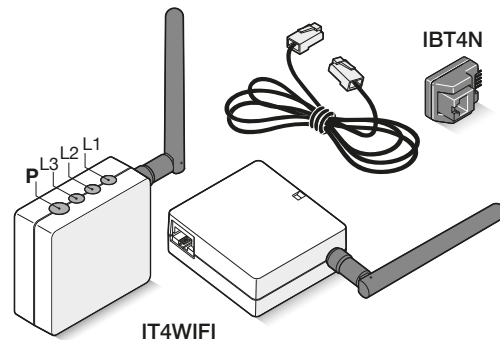

- IT4WIFI device
- IBT4N interface
- RJ-11 telephone cord (6 positions - 4 contacts)

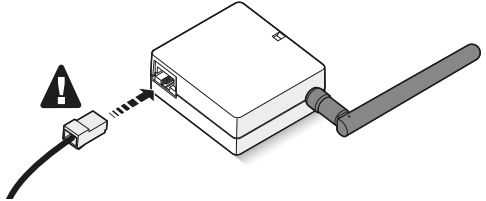
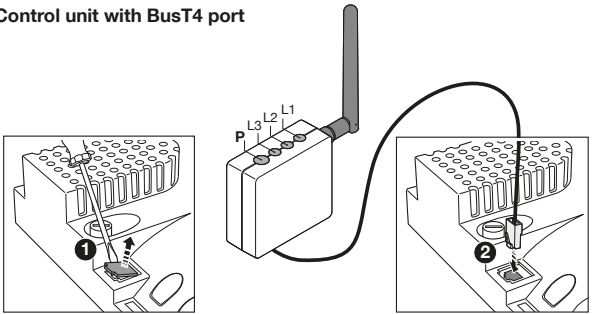

## 2 INSTALLATION

**⚠ CAUTION!** – Before proceeding with the installation, make sure that the place where the IT4WIFI is installed is covered by the domestic Wi-Fi AP signal.

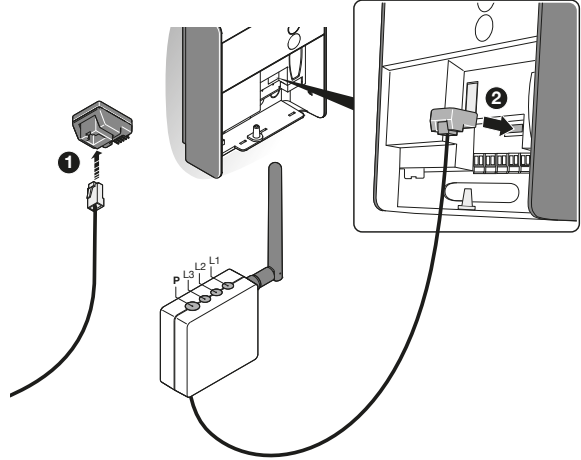
01.	Disconnect the power supply to the automation's control unit  
02.	On the IT4WIFI device, insert the connector of the cable provided into the BusT4 port <b>⚠ CAUTION!</b> – Only use the cable provided! Do not use other types of cables  
03.	<b>Control unit with BusT4 port</b>  

	<b>Control unit with IBT4N port</b> <b>⚠ Caution!</b> If the IBT4N is inserted incorrectly, it may permanently damage the control unit!  
04.	Power the automation's control unit  
05.	The IT4WIFI has been correctly installed only if the L3 LED is a steady green. The L2 LED may remain red for a few seconds and then flash green. If this does not happen, disconnect the device and reconnect it after a few seconds.



### 3 OPERATING TECHNOLOGY

Before configuring the IT4WIFI through the app, select the technology to be used: the accessory is compatible with either the HomeKit or the MyNice technology (Table 1 describes the main features). **These two technologies can not function simultaneously.**

- With an iPhone, either the HomeKit or the MyNice technology can be used (Table 1).
- With an Android smartphone, only the MyNice technology can be used (Table 1).

**⚠ The technology chosen by the first user must be maintained by subsequent users. The type of technology can only be modified by resetting the device (Chapter 5).**

**⚠ The first user to be associated with the IT4WIFI becomes the device's administrator and can invite/enable subsequent users who desire controlling the IT4WIFI.**

Table 1		
	HomeKit technology	MyNice technology
<b>Mobile devices supported</b>	- iPhone with iOS 10.0 or later versions - smartphone with Android 5 or later versions	
<b>Compatible apps</b>	Apple "Home" app available in iOS 10.0 (or later versions)  	Nice "MyNice Welcome" app available on Google Play for smartphones with Android system or available on Apple Store for iPhone with iOS system  
<b>Main features</b>	- Compatible with Garage Door-type Nice control units that use the BusT4 protocol (Opera) - Available controls: Open, Stop, Close - Compatible with Siri - Remote-controllable (see chapter 4.1)	- Compatible with all Gate&Door-type Nice control units that use the BusT4 protocol (Opera) - Available controls: all those involving movement, including partial opening - Compatible with the IFTTT service - Remote-controllable (with active connection to the Internet) without the need for other devices

**⚠ Caution! - To use Siri and IT4WIFI remotely, the AP must be connected to the Internet**

**To configure the IT4WIFI with the HomeKit technology:**

- to use the Apple “Home” app, visit the website <https://support.apple.com/en-us/HT204893>
- to use the “MyNice Welcome HK” app, download it from Apple Store then follow the instructions described in **Chapter 4.1 - Table 2**

**⚠ The “Home” app can manage all HomeKit-enabled accessories, while the “MyNice Welcome HK” app only manages Nice HomeKit-enabled accessories.**

**⚠ Caution! - In the HomeKit technology, the Stop control is only available if the MyNice Welcome HK app is used.**

**To configure the IT4WIFI with the MyNice in Android technology:**

- download the “MyNice Welcome” app from Google Play then follow the instructions described in **Chapter 4.2 - Table 3**

**To configure the IT4WIFI with the MyNice in iOS technology:**

- download the “MyNice Welcome” app from Apple Store then follow the instructions described in **Chapter 4.3 - Table 4**

### 4.1 - Initial set-up with HomeKit technology using the “MyNice Welcome HK” app

To run the procedure, the person must be near the IT4WIFI device, led L3 must be lit steady green and led L2 flashing green. Should this not be the case, run the Reset procedure (Chapter 5). Moreover, ensure that the iPhone is connected to a Wi-Fi network that supports the Bonjour service.

Controlling this HomeKit-enabled accessory requires an iPhone with iOS 10.0 or later.

Controlling this HomeKit-enabled accessory automatically and away from home requires an Apple TV with tvOS 10.2 or later or an iPad with iOS 10.0 or later set up as a home hub.



**Table 2 - iPhone with iOS 10.0 operating system and later versions**

**01.** Open the “MyNice Welcome HK” app and select “Start with your first Nice Accessory”



**02.** After entering the name of a Home, from the list of accessories, select the “NiceIT4WIFIxxxxx” name to be configured: xxxxxx denote the last 6 characters of the MAC appearing on the IT4WIFI label





<b>03.</b>	When requested, frame the HomeKit code printed on the IT4WIFI label or on the last page of this manual with the iPhone camera, or enter the code manually	
<b>04.</b>	After completing the set-up with the app, wait for leds L1, L2 and L3 to turn steady green. To control the automation connected to the IT4WIFI device, select the “Open”, “Stop”, “Close” buttons. The change of status of the automation can be viewed on the icon	



**⚠ If the procedure described does not terminate successfully, check that the requirements indicated at the beginning of the manual are satisfied, run the IT4WIFI reset procedure using the P button (Chapter 5) then try again.**

## 4.2 - Initial set-up with MyNice (Android) technology

To run the procedure, the person must be near the IT4WIFI device, led L3 must be lit steady green and led L2 flashing green. Should this not be the case, run the Reset procedure (Chapter 5). Moreover, ensure that the smartphone is connected to a Wi-Fi network that supports the Bonjour service.

**Table 3 - Smartphone with Android 5 operating system and later versions**

01.	Open the "MyNice Welcome" app and select "Start with your first Nice Accessory"	
02.	After entering the values requested by the app (User name, Description, Home), select "Add new accessory..."	
03.	After the Wi-Fi networks have been scanned, select the "NiceIT4WIFIxxxxx" name to be configured: xxxxxx denote the last 6 characters of the MAC appearing on the IT4WIFI label. Select the arrow on the top right-hand side to proceed	

04.	Enter the credentials of the network to which the accessory must be connected. It is important to carefully check that the parameters have been entered correctly. After selecting the arrow on the top right-hand side, wait roughly 2 minutes for the procedure to terminate	
05.	Once the procedure terminates, wait for the accessory to appear in the app among the Wi-Fi network accessories in which it was configured and wait for leds L1 and L3 to turn steady green (led L2 may remain orange if the device cannot be reached remotely). Subsequently, select it to proceed	
06.	Enter the code stamped on the IT4WIFI label and select the arrow on the top right-hand side to complete the set-up procedure	

07.	Once the set-up terminates, to control the automation connected to the IT4WIFI device, select the "Open", "Stop" and "Close" buttons. The change of status of the automation can be viewed on the icon. Selecting the "eye" symbol allows for using all the other additional movement controls	
-----	--	---



**⚠ If the procedure described does not terminate successfully, check that the requirements indicated at the beginning of the manual are satisfied, run the IT4WIFI reset procedure using the P button (Chapter 5) then try again.**



### 4.3 - Initial set-up with MyNice (iOS) technology

To run the procedure, the person must be near the IT4WIFI device, led L3 must be lit steady green and led L2 flashing green. Should this not be the case, run the Reset procedure (Chapter 5). Moreover, ensure that the iPhone is connected to a Wi-Fi network that supports the Bonjour service.



**Table 4 - iPhone with iOS 10.0 operating system and later versions**

<p><b>01.</b></p>	<p>Under “Settings” &gt; “Wi-Fi” on the iPhone, at the bottom of the screen, select the “NiceIT4WIFIxxxxx” name to be configured: xxxxxx denote the last 6 characters of the MAC appearing on the IT4WIFI label. Follow the instructions proposed on the pages. Once the IT4WIFI network access procedure terminates, check that leds L3 and L2 are lit steady green</p>	
<p><b>02.</b></p>	<p>Open the “MyNice Welcome” app and select “Start with your first Nice Accessory”</p>	

<p><b>03.</b></p>	<p>After entering the values requested by the app (User name, Description, Home), from the list of accessories in the network, select IT4WIFI and wait for the device to complete the set-up procedure. At the end of the procedure, check that leds L1 and L3 are lit steady green (led L2 may remain orange in the device cannot be reached remotely). Subsequently, proceed further</p>	
<p><b>04.</b></p>	<p>Enter the code stamped on the IT4WIFI label and select the arrow on the top right-hand side to complete the set-up procedure</p>	
<p><b>05.</b></p>	<p>Once the set-up terminates, to control the automation connected to the IT4WIFI device, select the “Open”, “Stop” and “Close” buttons. The change of status of the automation can be viewed on the icon. Selecting the “eye” symbol allows for using all the other additional movement controls</p>	

**⚠ If the procedure described does not terminate successfully, check that the requirements indicated at the beginning of the manual are satisfied, run the IT4WIFI reset procedure using the P button (Chapter 5) then try again.**

## 5 RESET

- 01.** To completely reset the IT4WIFI set-up, press and hold button P (for roughly 10 seconds)

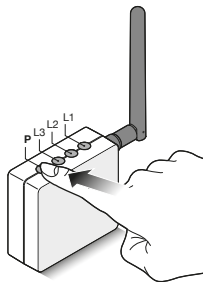

- 02.** When leds L1, L2 and L3 turn red and start flashing, release the button

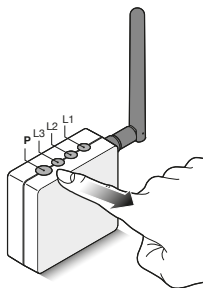

- 03.** Once they stop flashing, the IT4WIFI will restart and led L3 will be lit steady green and L2 flashing green

With this type of reset, the Wi-Fi credentials, all users and any timer-based functions will be deleted from the IT4WIFI's memory.

For other types of reset, refer to the complete manual.

## 6 TECHNICAL SPECIFICATIONS

**⚠ WARNINGS:** • All technical specifications stated herein refer to an ambient temperature of 20°C (± 5°C). • Nice S.p.A. reserves the right to modify its products at any time when deemed necessary, while nonetheless maintaining their intended use and functionality.

### IT4WIFI

#### Input

Voltage	24 V
Current	30 mA
Max power input	700 mW

#### Wi-Fi interface

Type	802.11 b/g/n – 2.4 GHz
Power	14 dBm to the connector
Security	OPEN/WEP/WPA-PSK/WPA2-PSK
Antenna connector	SMA

#### Environment

Operating temperature	-20°C ... +50°C
Storage temperature	-25°C ... +70°C
Humidity	15% - 85%
Protection rating	IP 30
Dimensions	58 mm x 63 mm x 24 mm (excluding SMA and antenna)
Weight	60 g



## 7 PRODUCT DISPOSAL

This product is made of various types of materials, some of which can be recycled while others must be scrapped. Seek information on the recycling and disposal systems envisaged by local regulations in your area for this product category.

**⚠ CAUTION! - Some parts of the product may contain polluting or hazardous substances which, if released into the environment, constitute serious environmental and health risks.**



As indicated by the adjacent symbol, the product may not be disposed of together with domestic waste. Sort the materials for disposal, according to the methods envisaged by current legislation in your area, or

return the product to the retailer when purchasing an equivalent product.

**⚠ WARNING! - Local regulations may envisage the application of heavy fines in the event of improper disposal of this product.**

## 8 LEGAL NOTICE

Apple, iPhone, Bonjour, Apple TV, Siri are trademarks of Apple Inc., registered in the U.S. and other countries. HomeKit is a trademark of Apple Inc. App Store is a service trademark of Apple Inc. Android is a trademark of Google Inc.

The Wi-Fi CERTIFIED Logo is a certification mark of the Wi-Fi Alliance.

Use of the Works with Apple HomeKit logo means that an electronic accessory has been designed to connect specifically to iPod touch, iPhone, or iPad, respectively, and has been certified by the developer to meet Apple performance standards. Apple is not responsible for the operation of this device or its compliance with safety and regulatory standards.

## EC Declaration of Conformity

### Declaration in accordance with Directive 1999/5/EC

*Note - The contents of this declaration correspond to that specified in the official document deposited at the Nice S.p.A. headquarters and, in particular, to the latest revised edition available prior to the publishing of this manual. The text herein has been re-edited for editorial purposes. A copy of the original declaration can be requested from Nice S.p.A. (TV) Italy.*

Declaration number: **604/IT4W** Revision: **0** Language: **EN**

The undersigned, Roberto Griffa, in his capacity as Chief Executive Officer, hereby declares under his sole responsibility that the product:

**Manufacturer's name:** NICE S.p.A.

**Address:** Via Pezza Alta 13, 31046 Rustignè di Oderzo (TV) Italy

**Product type:** Wi-Fi interface for BusT4

**Model / Type:** IT4WIFI

**Accessories:**

Complies with the essential requirements pursuant to Article 3 of the following European directive, relevant to the use for which the products are intended:

- DIRECTIVE 1999/5/EC OF THE EUROPEAN PARLIAMENT AND OF THE COUNCIL of 9 March 1999 on radio equipment and telecommunications terminal equipment and the mutual recognition of their conformity, in accordance with the following harmonised standards:
  - Health and safety (Art. 3(1)(a)): EN 62479:2010
  - Electrical safety (Art. 3(1)(a)): EN 60950-1:2006+A1:2010+A12:2011+A11:2009+A2:2013
  - Electromagnetic compatibility (Art. 3(1)(b)): EN 301 489-1 V1.9.2:2011, EN 301 489-17 V2.2.1:2012
  - Radio spectrum (Art. 3(2)): EN 300 440-2 V1.4.1:2010, EN 300 328 V1.9.1:2015

Moreover, the product complies with that specified in the following European directives:

- DIRECTIVE 2014/30/EU OF THE EUROPEAN PARLIAMENT AND OF THE COUNCIL of 26 February 2014 on the harmonisation of the laws of the Member States relating to electromagnetic compatibility (recast), in accordance with the following harmonised standards: EN 61000-6-2:2005, EN 61000-6-3:2007 + A1:2011

Oderzo, 22 February 2017

Ing. **Roberto Griffa**  
(Chief Executive Officer)

## ITALIANO

Istruzioni originali

### AVVERTENZE GENERALI: SICUREZZA - INSTALLAZIONE - USO

**ATTENZIONE** – Durante l'installazione del dispositivo è importante seguire attentamente tutte le istruzioni riportate in questo manuale. Non procedere con l'installazione se si hanno dubbi di qualunque natura e richiedere eventuali chiarimenti al Servizio Assistenza Nice.

**ATTENZIONE** – Istruzioni importanti: conservare queste istruzioni per eventuali interventi futuri di manutenzione o di smaltimento del dispositivo.

**ATTENZIONE** – Tutte le operazioni di installazione, di

**collegamento, di programmazione e di manutenzione del dispositivo devono essere effettuate esclusivamente da un tecnico qualificato!**

- Non aprire il guscio di protezione del dispositivo perché contiene circuiti elettrici non soggetti a manutenzione.
- Non eseguire modifiche su nessuna parte del dispositivo. Operazioni non permesse possono causare solo malfunzionamenti. Il costruttore declina ogni responsabilità per danni derivanti da modifiche arbitrarie al prodotto.
- Non mettere il dispositivo vicino a fonti di calore né esporlo a fiamme libere. Tali azioni possono danneggiarlo ed essere causa di malfunzionamenti.
- Il prodotto non è destinato ad essere usato da persone (bambini compresi) le cui capacità fisiche, sensoriali o mentali siano ridotte, oppure con mancanza di esperienza o di conoscenza, a meno che esse abbiano potuto beneficiare, attraverso l'intermediazione di una persona responsabile della loro sicurezza, di una sorveglianza o di istruzioni riguardanti l'uso del prodotto.
- Controllare che bambini non giochino con il prodotto.

- Verificare anche le avvertenze presenti nei manuali istruzioni del motore a cui il prodotto è associato.
- Maneggiare con cura il prodotto evitando schiacciamenti, urti e cadute per evitare di danneggiarlo.
- Il materiale dell'imballaggio del prodotto deve essere smaltito nel pieno rispetto della normativa presente a livello locale.
- Il prodotto deve essere usato in ambiente interno o comunque protetto dagli agenti atmosferici.

## 1 DESCRIZIONE DEL PRODOTTO E DESTINAZIONE D'USO

**⚠ ATTENZIONE!** – Questo manuale riporta solo le funzionalità base del prodotto. Per ogni altra informazione, consultare il manuale completo disponibile sul sito [www.niceforyou.com](http://www.niceforyou.com)

**⚠ ATTENZIONE!** – Qualsiasi altro uso diverso da quello descritto e in condizioni ambientali diverse da quelle riportate in questo manuale è da considerarsi improprio e vietato!

L'accessorio IT4WiFi è un dispositivo che, tramite la comunicazione WiFi, permette il controllo del movimento e dello stato delle automazioni Nice di tipo Gate&Door compatibili con protocollo BusT4 (Opera).

Prima di procedere con l'installazione del prodotto, verificare di disporre di:

- 1 centrale di comando di automazione Nice del catalogo Gate&Door dotata di presa BusT4 o di connettore per IBT4N
- 1 Access Point WiFi b/g che supporti il servizio Bonjour di Apple (vedere il manuale istruzioni dell'Access Point)
- 1 iPhone con sistema iOS 10.0 (o successivi) oppure 1 smartphone con sistema Android 5 (o successivi)

Il kit comprende:

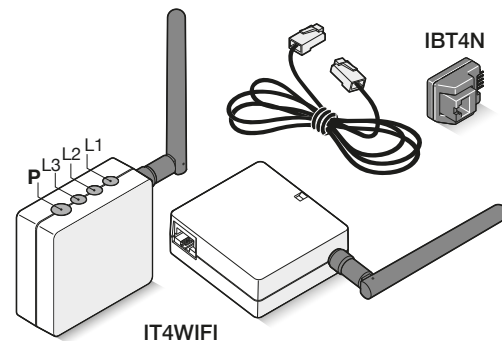

- Dispositivo IT4WiFi
- Interfaccia IBT4N
- Cavo telefonico RJ-11 (6 Posizioni - 4 Contatti)

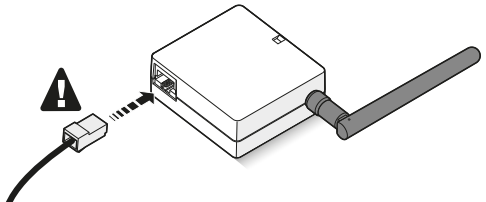
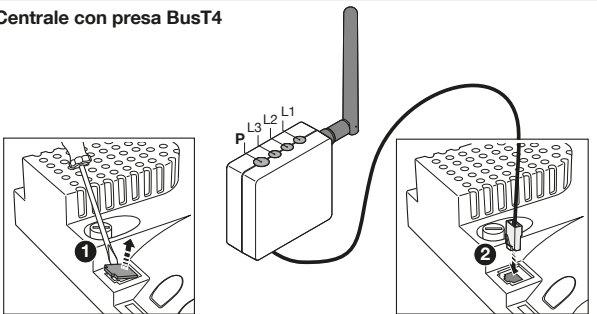

## 2 INSTALLAZIONE

**⚠ ATTENZIONE!** – Prima di procedere con l'installazione, assicurarsi che il luogo dove viene installato IT4WIFI sia coperto dal segnale dell'AP WiFi domestico.

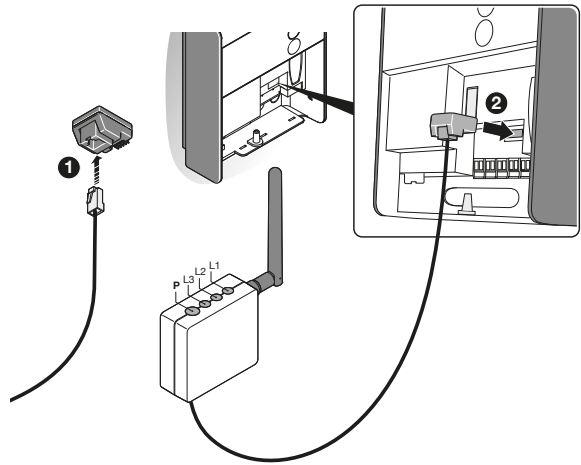
01.	Togliere alimentazione alla centrale di comando dell'automazione  
02.	Nell' IT4WIFI inserire il connettore del cavo in dotazione nella presa BusT4 <b>⚠ ATTENZIONE!</b> – Utilizzare solo il cavo in dotazione! Non utilizzare altri tipi di cavi  
03.	<b>Centrale con presa BusT4</b>  

	<b>Centrale con presa IBT4N</b> <b>⚠ Attenzione!</b> IBT4N Se inserito in modo scorretto, potrebbe danneggiare in maniera irreversibile la centrale!  
04.	Dare alimentazione alla centrale di comando dell'automazione  
05.	L'installazione di IT4WIFI è avvenuta correttamente se, sul dispositivo, il led L3 è verde fisso. Il led L2 può restare rosso per alcuni secondi e poi diventare verde lampeggiante. Se questo non accade, togliere l'alimentazione al dispositivo e dopo qualche secondo ridare alimentazione.

### 3 TECNOLOGIA DI FUNZIONAMENTO



Prima di procedere con la configurazione di IT4WIFI tramite App, è necessario scegliere il tipo di tecnologia da utilizzare: l'accessorio è compatibile con la tecnologia HomeKit oppure con la tecnologia MyNice (nella **Tab. 1** sono descritte le principali caratteristiche). **Queste due tecnologie non possono funzionare contemporaneamente.**

- Se si dispone di un iPhone, possono essere utilizzate o la tecnologia HomeKit o la tecnologia MyNice (**Tab. 1**).
- Se si dispone di uno smartphone Android, può essere utilizzata solo la tecnologia MyNice (**Tab. 1**).

**⚠ La tecnologia scelta dal primo utente deve essere la stessa che utilizzeranno altri utenti successivamente. Può essere cambiato il tipo di tecnologia solo eseguendo il Reset (capitolo 5).**

**⚠ Il primo utente che si associa ad IT4WIFI diventa anche amministratore del dispositivo e potrà invitare/abilitare utenti successivi che desiderano controllare l'IT4WIFI.**

Tabella 1

	Tecnologia HomeKit	Tecnologia MyNice
<b>Dispositivi mobile supportati</b>	- iPhone con iOS 10.0 o successivi	- iPhone con iOS 10.0 o successivi - smartphone con Android 5 o successivi
<b>App compatibili</b>	App "Casa" di proprietà Apple disponibile da iOS 10.0 (o successivi) 	App "MyNice Welcome" di proprietà Nice disponibile su Google Play per smartphone con sistemi Android o disponibile su Apple Store per iPhone con sistemi iOS 
<b>Caratteristiche principali</b>	- Compatibile con centrali di comando Nice di tipo Garage Door che utilizzano il protocollo BusT4 (Opera) - Comandi disponibili: Apre, Stop, Chiude - Compatibile con Siri - Comandabile da remoto (vedere capitolo 4.1)	- Compatibile con tutte le centrali di comando Nice di tipo Gate&Door che utilizzano il protocollo BusT4 (Opera) - Comandi disponibili: tutti quelli di movimentazione tra cui l'apertura parziale - Compatibile con servizio IFTTT - Comandabile da remoto (con connessione ad Internet attiva) senza disporre di altri dispositivi

**⚠ Attenzione! - Per utilizzare Siri e IT4WIFI da remoto, l'AP deve essere connesso ad internet**

## 4 PRIMA CONFIGURAZIONE

### Per configurare IT4WIFI con la tecnologia HomeKit:

- per usare l'app "Casa" di Apple, visitare il sito <https://support.apple.com/it-it/HT204893>
- per usare l'app "MyNice Welcome HK", scaricarla da Apple Store e poi procedere come descritto al **capitolo 4.1 - Tab. 2**

⚠ **L'app "Casa" è in grado di gestire tutti gli accessori abilitati HomeKit, mentre l'app "MyNice Welcome HK" gestisce solo gli accessori abilitati HomeKit di Nice.**

⚠ **Attenzione! - Nella tecnologia HomeKit, il comando Stop è disponibile solo se si usa l'app MyNice Welcome HK.**

### Per configurare IT4WIFI con la tecnologia MyNice in Android:

- scaricare l'app "MyNice Welcome" da Google Play e poi procedere come descritto al **capitolo 4.2 - Tab. 3**

### Per configurare IT4WIFI con la tecnologia MyNice in iOS:

- scaricare l'app "MyNice Welcome" da Apple Store e poi procedere come descritto al **capitolo 4.3 - Tab. 4**

## 4.1 - Prima configurazione con tecnologia HomeKit con app "MyNice Welcome HK"

Per eseguire la procedura è necessario essere nei pressi di IT4WIFI, che il led L3 sia verde fisso e il led L2 verde lampeggiante. Nel caso non lo fosse, eseguire il Reset (capitolo 5).

Accertarsi inoltre che iPhone sia connesso ad una rete WiFi che supporti il servizio Bonjour.

Il controllo di questo dispositivo abilitato HomeKit richiede iPhone con iOS 10.0 o versione successiva. Il controllo di questo accessorio abilitato HomeKit automaticamente e lontano da casa richiede una Apple TV con tvOS 10.2 o successivo o un iPad con iOS 10.0 o successivo configurato come hub per la casa.

**Tabella 2 - iPhone con sistema operativo iOS 10.0 e successivi**

- 01.** Aprire l'app "MyNice Welcome HK" e selezionare "Inizia con il tuo primo Accessorio Nice"



- 02.** Dopo aver inserito il nome di una Casa, nell'elenco degli Accessori, selezionare il nome "NiceIT4WIFIxxxxx" che si desidera configurare: xxxxxx rappresentano gli ultimi 6 caratteri del MAC riportato sull'etichetta di IT4WIFI



- 03.** Quando richiesto, inquadrare con la fotocamera di iPhone il codice HomeKit stampato sull'etichetta di IT4WIFI o sull'ultima pagina di questo manuale oppure inserire tale codice manualmente



- 04.** Terminata la configurazione tramite App, attendere che L1, L2 e L3 siano verdi fissi. Per comandare l'automazione collegata a IT4WIFI selezionare i tasti "Apri", "Stop", "Chiude". Sull'icona si può osservare il cambiamento di stato dell'automazione"







⚠ **Se la procedura descritta non termina con successo verificare di soddisfare i requisiti riportati all'inizio del manuale, eseguire il Reset di IT4WIFI usando il tasto P (capitolo 5) e poi riprovare.**

## 4.2 - Prima configurazione con tecnologia MyNice (Android)

Per eseguire la procedura è necessario essere nei pressi di IT4WIFI, che il led L3 sia verde fisso e il led L2 verde lampeggiante. Nel caso non lo fosse, eseguire il Reset (capitolo 5). Accertarsi inoltre che lo smartphone sia connesso ad una rete WiFi che supporti il servizio Bonjour.

Tabella 3 - Smartphone con sistema operativo Android 5 e successivi	
01.	Aprire l'app "MyNice Welcome" e selezionare "Inizia con il tuo primo Accessorio Nice" 
02.	Dopo aver inserito i valori richiesti dall'app (Nome utente, Descrizione, Casa), selezionare "Aggiungi un nuovo accessorio..." 
03.	Al termine della scansione delle reti WiFi, selezionare il nome "NiceIT4WIFIxxxxxx" che si desidera configurare: xxxxxx rappresentano gli ultimi 6 caratteri del MAC riportato sull'etichetta di IT4WIFI. Selezionare la freccia in alto a destra per andare avanti" 

04.	Inserire le credenziali di rete a cui si desidera che l'accessorio venga collegato. Si raccomanda di verificare con attenzione la correttezza dei parametri inseriti. Dopo aver selezionato la freccia in alto a destra, attendere circa 2 minuti che la procedura si completi 
05.	Al termine della procedura, attendere che l'accessorio compaia nell'app tra gli accessori della rete WiFi in cui è stato configurato e attendere che abbia L1 e L3 verdi fissi (L2 potrebbe rimanere arancione nel caso non sia raggiungibile da remoto). Successivamente selezionarlo per andare avanti" 
06.	Inserire il codice stampato sull'etichetta di IT4WIFI e selezionare la freccia in alto a destra per completare la configurazione 



07.	Terminata la configurazione, per comandare l'automazione collegata a IT4WIFI selezionare i tasti "Apri", "Stop", "Chiudi". Sull'icona si può osservare il cambiamento di stato dell'automazione. Selezionando il simbolo "occhio", si possono utilizzare tutti gli altri comandi di movimentazione aggiuntivi" 
-----	---

**⚠ Se la procedura descritta non termina con successo verificare di soddisfare i requisiti riportati all'inizio del manuale, eseguire il Reset di IT4WIFI usando il tasto P (capitolo 5) e poi riprovare.**

### 4.3 - Prima configurazione con tecnologia MyNice (iOS)

Per eseguire la procedura è necessario essere nei pressi di IT4WIFI, che il led L3 sia verde fisso e il led L2 verde lampeggiante. Nel caso non lo fosse, eseguire il Reset (capitolo 5). Accertarsi inoltre che iPhone sia connesso ad una rete WiFi che supporti il servizio Bonjour.

Tabella 4 - iPhone con sistema operativo iOS 10.0 e successivi	
01.	<p>In "Impostazioni" &gt; "WiFi" di iPhone, in fondo alla schermata, selezionare il nome "NiceIT4WIFIxxxxx" che si desidera configurare: xxxxxx rappresentano gli ultimi 6 caratteri del MAC riportato sull'etichetta di IT4WIFI. Seguire le indicazioni proposte dalle schermate. Una volta terminata la procedura di immissione in rete di IT4WIFI, accertarsi che L3 e L2 siano verdi fissi</p> 
02.	<p>Aprire l'app "MyNice Welcome" selezionare "Inizia con il tuo primo Accessorio Nice"</p> 
03.	<p>Dopo aver inserito i valori richiesti dall'app (Nome utente, Descrizione, Casa), nell'elenco degli accessori in rete, selezionare IT4WIFI e attendere che completi la configurazione. Al termine della procedura, assicurarsi che L1 e L3 siano verdi fissi (L2 potrebbe rimanere arancione nel caso non sia raggiungibile da remoto). Successivamente andare avanti</p> 

04.	<p>Inserire il codice stampato sull'etichetta di IT4WIFI e selezionare la freccia in alto a destra per completare la configurazione</p> 
05.	<p>Terminata la configurazione, per comandare l'automazione collegata a IT4WIFI selezionare i tasti "Apri", "Stop", "Chiude". Sull'icona si può osservare il cambiamento di stato dell'automazione. Selezionando il simbolo "occhio", si possono utilizzare tutti gli altri comandi di movimentazione aggiuntivi"</p> 

**⚠ Se la procedura descritta non termina con successo verificare di soddisfare i requisiti riportati all'inizio del manuale, eseguire il Reset di IT4WIFI usando il tasto P (capitolo 5) e poi riprovare.**

## 5 RESET

- 01.** Per resettare completamente la configurazione di IT4WIFI, mantenere premuto il tasto P (circa 10 secondi)

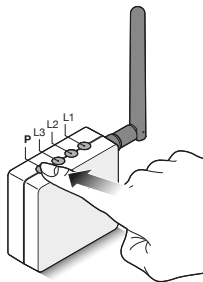

- 02.** Quando i led L1, L2, L3 diventano rossi e iniziano a lampeggiare, rilasciare il tasto

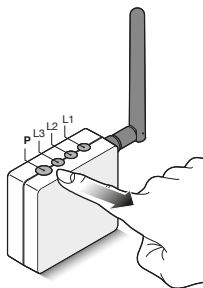

- 03.** Al termine dei lampeggi, IT4WIFI si riavvierà e tornerà con il led L3 verde fisso e L2 verde lampeggiante

Con questo tipo di Reset, vengono eliminati dalla memoria dell'IT4WIFI le credenziali WiFi, tutti gli utenti ed eventuali temporizzazioni.

Per altre tipologie di Reset fare riferimento al manuale completo.

## 6 CARATTERISTICHE TECNICHE

**⚠ AVVERTENZE:** • Tutte le caratteristiche tecniche riportate, sono riferite ad una temperatura ambientale di 20°C (± 5°C). • Nice S.p.A. si riserva il diritto di apportare modifiche al prodotto in qualsiasi momento lo riterrà necessario, mantenendone comunque la stessa funzionalità e destinazione d'uso.

### IT4WIFI

#### Input

Tensione	24V
Corrente	30mA
Max potenza assorbita	700mW

#### Interfaccia WiFi

Tipo	802.11b/g/n – 2.4GHz
Potenza	14dBm al connettore
Sicurezza	OPEN/WEP/WPA-PSK/WPA2-PSK
Connettore antenna	SMA

#### Ambiente

Temperatura di funzionamento	-20°C ... +50°C
Temperatura di stoccaggio	-25°C ... +70°C
Umidità	15% - 85%
Grado di protezione	IP 30

Dimensioni	58 mm x 63 mm x 24 mm (esclusi SMA e antenna)
Peso	60 g



## 7 SMALTIMENTO DEL PRODOTTO

Questo prodotto è costituito da vari tipi di materiali: alcuni possono essere riciclati, altri devono essere smaltiti. È necessario informarsi sui sistemi di riciclaggio o smaltimento previsti dai regolamenti vigenti sul vostro territorio per questa categoria di prodotto.

**ATTENZIONE!** - Alcune parti del prodotto possono contenere sostanze inquinanti o pericolose che se disperse nell'ambiente potrebbero provocare effetti dannosi sull'ambiente stesso e sulla salute umana.



Come indicato dal simbolo a lato è vietato gettare questo prodotto nei rifiuti domestici. Eseguire la 'raccolta differenziata' per lo smaltimento secondo i regolamenti vigenti sul vostro territorio oppure riconsegnare il

prodotto al venditore nel momento dell'acquisto di un nuovo prodotto equivalente.

**AVVERTENZA!** - I regolamenti vigenti a livello locale possono prevedere pesanti sanzioni in caso di smaltimento abusivo di questo prodotto.

## 8 NOTE LEGALI

Apple, iPhone, Bonjour, Apple TV, Siri sono marchi commerciali di Apple Inc., registrati negli Stati Uniti e in altri paesi. HomeKit è un marchio commerciale di Apple Inc. App Store è un marchio di servizio di Apple Inc. Android è un marchio commerciale di Google Inc.

Il logo Wi-Fi CERTIFIED è un marchio di certificazione di Wi-Fi Alliance

Il logo Works with Apple HomeKit significa che un accessorio elettronico è stato progettato per essere collegato specificatamente a iPod, iPhone o iPad, rispettivamente, ed è stato certificato dallo sviluppatore per soddisfare gli standard Apple. Apple non è responsabile del funzionamento di questo dispositivo o della sua conformità agli standard di sicurezza e normativi.

## Dichiarazione CE di conformità Dichiarazione in accordo alla Direttiva 1999/5/CE

*Nota - Il contenuto di questa dichiarazione corrisponde a quanto dichiarato nel documento ufficiale depositato presso la sede di Nice S.p.A., e in particolare, alla sua ultima revisione disponibile prima della stampa di questo manuale. Il presente testo è stato riadattato per motivi editoriali. Copia della dichiarazione originale può essere richiesta a Nice S.p.A. (TV) Italy.*

Numero dichiarazione: **604/IT4W** Revisione: **0** Lingua: **IT**

Il sottoscritto Roberto Griffa in qualità di Amministratore Delegato, dichiara sotto la propria responsabilità che il prodotto:

**Nome produttore:** NICE S.p.A.

**Indirizzo:** Via Pezza Alta 13, 31046 Rustignè di Oderzo (TV) Italy

**Tipo di prodotto:** Interfaccia WIFI per BusT4

**Modello / Tipo:** IT4WIFI

**Accessori:**

Risulta conforme ai requisiti essenziali richiesti dall'articolo 3 della seguente direttiva comunitaria, per l'uso al quale i prodotti sono destinati:

- DIRETTIVA 1999/5/CE DEL PARLAMENTO EUROPEO E DEL CONSIGLIO del 9 marzo 1999 riguardante le apparecchiature radio e le apparecchiature terminali di comunicazione e il reciproco riconoscimento della loro conformità, secondo le seguenti norme armonizzate:
  - Protezione della salute (art. 3(1)(a)): EN 62479:2010
  - Sicurezza elettrica (art. 3(1)(a)): EN 60950-1:2006+A1:2010+A12:2011+A11:2009+A2:2013
  - Compatibilità elettromagnetica (art. 3(1)(b)): EN 301 489-1 V1.9.2:2011, EN 301 489-17 V2.2.1:2012
  - Spettro radio (art. 3(2)): EN 300 440-2 V1.4.1:2010, EN 300 328 V1.9.1:2015

Inoltre il prodotto risulta conforme a quanto previsto dalle seguenti direttive comunitarie:

- DIRETTIVA 2014/30/UE DEL PARLAMENTO EUROPEO E DEL CONSIGLIO del 26 febbraio 2014 concernente l'armonizzazione delle legislazioni degli Stati membri relative alla compatibilità elettromagnetica (rifusione), secondo le seguenti norme armonizzate: EN 61000-6-2:2005, EN 61000-6-3:2007+A1:2011

Oderzo, 22 Febbraio 2017

Ing. **Roberto Griffa**  
(Amministratore Delegato)

## FRANÇAIS

Instructions traduites de l'italien

### RECOMMANDATIONS GÉNÉRALES : SÉCURITÉ - INSTALLATION - UTILISATION

**ATTENTION – Au cours de l'installation du dispositif, il est important de suivre attentivement toutes les instructions figurant dans ce guide. Ne pas effectuer l'installation si le moindre doute persiste et demander les éclaircissements nécessaires au Service après-vente Nice.**

**ATTENTION – Instructions importantes : conserver ces instructions pour les éventuelles interventions futures de maintenance ou de mise au rebut du dispositif.**

**ATTENTION – Toutes les opérations d'installation, de raccordement, de programmation et de maintenance du dispositif doivent être effectuées exclusivement par un technicien qualifié !**

- Ne pas ouvrir le carter de protection du dispositif car il contient des circuits électriques qui ne sont pas sujets à maintenance.
- Ne pas effectuer de modifications sur une partie quelconque du dispositif. Des opérations non autorisées ne peuvent que provoquer des problèmes de fonctionnement. Le fabricant décline toute responsabilité en cas de dommages dérivant de modifications arbitraires au produit.
- Ne pas mettre le dispositif à proximité de fortes sources de chaleur ni l'exposer à des flammes vives. Ces actions peuvent l'endommager et être cause de mauvais fonctionnement.
- Le produit n'est pas destiné à être utilisé par des personnes (enfants compris) dont les capacités physiques, sensorielles ou mentales sont réduites ou n'ayant pas l'expérience ou les connaissances nécessaires, à moins

que celles-ci n'aient pu bénéficier, par l'intermédiaire d'une personne responsable de leur sécurité, d'une surveillance ou d'instructions concernant l'utilisation du produit.

- Faire en sorte que les enfants ne jouent pas avec le produit.
- Vérifier également les recommandations contenues dans les notices du moteur auquel le produit est associé.
- Manipuler le produit avec soin en évitant les écrasements, les chocs et les chutes pour ne pas l'endommager.
- Les matériaux de l'emballage du produit doivent être mis au rebut dans le plein respect des réglementations locales en vigueur.
- Le produit doit être utilisé en intérieur ou autrement protégé contre les intempéries.

*L'opération est soumise aux deux conditions suivantes : (1) cet appareil ne peut pas provoquer d'interférences et (2) cet appareil doit accepter toute interférence, y compris les interférences qui peuvent causer un mauvais fonctionnement de l'appareil.*

## 1 DESCRIPTION DU PRODUIT ET APPLICATION

**⚠ ATTENTION ! – Ce guide contient uniquement les fonctions de base du produit. Pour en savoir plus, consulter le guide complet disponible sur le site [www.niceforyou.com](http://www.niceforyou.com)**

**⚠ ATTENTION ! – Toute utilisation autre que celle décrite et dans des conditions ambiantes différentes de celles indiquées dans ce guide doit être considérée comme impropre et interdite !**

L'accessoire IT4WIFI est un dispositif qui permet, à travers la communication WiFi, le contrôle du mouvement et de l'état des automatismes Nice de type Gate&Door compatibles avec le protocole BusT4 (Opera).

Avant de procéder à l'installation du produit, vérifier de disposer de :

- 1 logique de commande d'automatisme Nice du catalogue Gate&Door, équipée d'une prise BusT4 ou d'un connecteur pour IBT4N
- 1 Point d'accès WiFi b/g qui prend en charge le service Bonjour d'Apple (voir la notice d'instructions du Point d'accès)
- 1 iPhone avec système iOS 10.0 (ou versions ultérieures) ou 1 smartphone avec système Android 5 (ou versions ultérieures)

Ce kit comprend :

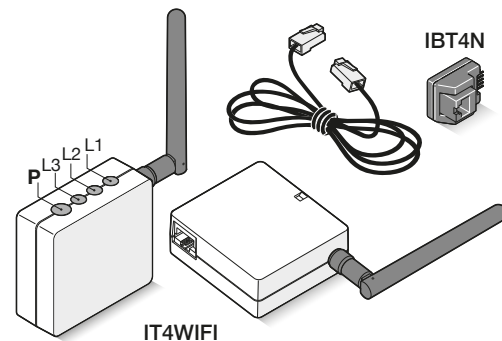

- Dispositif IT4WIFI
- Interface IBT4N
- Cordon de téléphone RJ-11 (6 positions - 4 contacts)

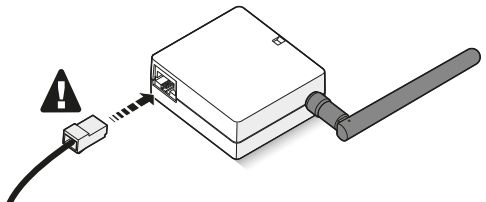
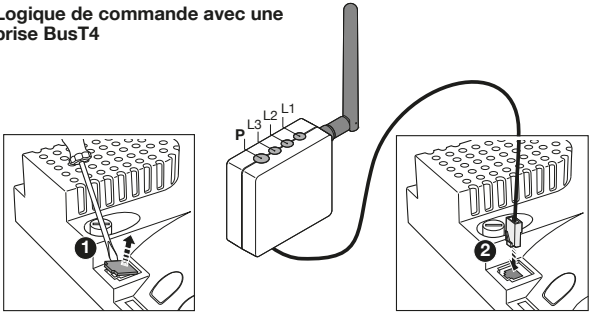

## 2 INSTALLATION

**⚠ ATTENTION !** – Avant de procéder à l'installation, s'assurer que l'endroit où IT4WIFI est installé est couvert par le signal de l'AP WiFi de la maison.

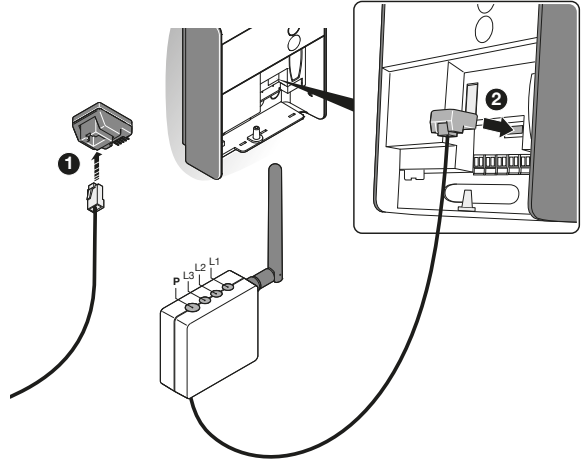
01.	Couper le courant à la logique de commande de l'automatisme  
02.	Dans l'IT4WIFI, insérer le connecteur du câble fourni avec la prise BusT4 <b>⚠ ATTENTION !</b> – Utiliser le câble fourni ! Ne pas utiliser d'autres types de câbles  
03.	<b>Logique de commande avec une prise BusT4</b>  

	<b>Logique de commande avec une prise IBT4N</b> <b>⚠ Attention !</b> Si IBT4N est inséré de manière incorrecte, il pourrait endommager irréversiblement la logique de commande !  
04.	Donner le courant à la logique de commande de l'automatisme  
05.	L'installation de l'IT4WIFI a eu lieu correctement uniquement si la led L3 est verte fixe. La led L2 peut rester rouge pendant quelques secondes puis se mettre à clignoter en vert. Si cela ne se produit pas, couper l'alimentation du dispositif puis la rétablir au bout de quelques secondes.



### 3 TECHNOLOGIE DE FONCTIONNEMENT

Avant de procéder à la configuration d'IT4WIFI par l'APP, il faut choisir le type de technologie à utiliser : l'accessoire est compatible avec la technologie HomeKit ou avec la technologie MyNice (le **tableau 1** décrit les principales caractéristiques). **Ces deux technologies ne peuvent pas fonctionner simultanément.**

- Si un iPhone est utilisé, la technologie HomeKit ou encore la technologie MyNice peuvent être utilisées (**Tableau 1**).
- Si un smartphone Android est utilisé, seule la technologie MyNice peut être utilisée (**Tableau 1**).

**⚠ La technologie choisie par le premier utilisateur doit être la même que celle que les autres utilisateurs utiliseront ultérieurement. Le type de technologie peut être modifié uniquement en effectuant le Reset (chapitre 5).**

**⚠ Le premier utilisateur qui est associé à IT4WIFI devient également l'administrateur du dispositif et pourra inviter/activer les utilisateurs suivants qui veulent contrôler l'IT4WIFI.**

Tableau 1		
	Technologie HomeKit	Technologie MyNice
<b>Dispositifs mobiles pris en charge</b>	- iPhone avec iOS 10.0 ou versions ultérieures	- iPhone avec iOS 10.0 ou versions ultérieures - smartphone avec Android 5 ou versions ultérieures
<b>Applications compatibles</b>	Application « Maison » appartenant à Apple, disponible à partir d'iOS 10.0 (ou versions ultérieures) 	Application « MyNice Welcome » appartenant à Nice disponible sur Google Play pour smartphones avec les systèmes Android ou disponible sur l'Apple Store pour iPhone avec les systèmes iOS 
<b>Caractéristiques principales</b>	- Compatible avec les logiques de commande Nice de type Garage Door qui utilisent le protocole BusT4 (Opera) - Commandes disponibles : Ouverture, Arrêt, Fermeture - Compatible avec Siri - Peut être contrôlé à distance (voir la section 4.1)	- Compatible avec toutes les logiques de commande Nice de type Gate&Door qui utilisent le protocole BusT4 (Opera) - Commandes disponibles : toutes celles des mouvements, parmi lesquels l'ouverture partielle - Compatible avec le service IFTTT - Peut être contrôlé à distance (avec une connexion Internet active) sans d'autres dispositifs

**⚠ Attention ! - Pour pouvoir utiliser Siri et IT4WIFI à distance, l'AP doit être connecté à internet**

# 4 PREMIÈRE CONFIGURATION

## Pour configurer l'IT4WIFI avec la technologie HomeKit :

- pour utiliser l'application « Maison » d'Apple, visiter le site <https://support.apple.com/fr-fr/HT204893>
- pour utiliser l'application « MyNice Welcome HK », la télécharger dans Apple Store et procéder comme décrit dans le **chapitre 4.1 - Tableau 2**

**⚠ L'application « Maison » peut gérer tous les accessoires habilités HomeKit, tandis que l'application « MyNice Welcome HK » gère seulement les accessoires habilités HomeKit de Nice.**

**⚠ Attention ! - Dans la technologie HomeKit, la commande Stop est disponible uniquement si l'application MyNice Welcome HK est utilisée.**

## Pour configurer l'IT4WIFI avec la technologie MyNice avec Android :

- télécharger l'application « MyNice Welcome » dans Google Play et procéder comme décrit dans le **chapitre 4.2 - Tableau 3**

## Pour configurer l'IT4WIFI avec la technologie MyNice avec iOS :

- télécharger l'application « MyNice Welcome » dans Apple Store et procéder comme décrit dans le **chapitre 4.3 - Tableau 4**

### 4.1 - Première configuration avec technologie HomeKit avec l'application « MyNice Welcome HK »



Pour exécuter cette procédure, il faut être à proximité du IT4WIFI, que la led L3 soit en vert fixe et la led L2 vert clignotant. Si ce n'est pas le cas, exécuter le Reset (chapitre 5).

En outre, s'assurer que l'iPhone est connecté à un réseau WiFi qui prend en charge le service Bonjour.

Le contrôle de ce dispositif habilité HomeKit nécessite un iPhone avec iOS 10.0 ou une version ultérieure.

Le contrôle de ce dispositif habilité HomeKit automatiquement et loin de la maison nécessite une Apple TV avec tvOS 10.2 ou version ultérieure ou iPad avec iOS 10.0 ou version ultérieure configuré comme hub pour la maison.

Tableau 2 - iPhone avec système d'exploitation iOS 10.0 et versions ultérieures	
01.	Ouvrir l'application « MyNice Welcome HK » et sélectionner « Commencez par votre 1 <sup>er</sup> Accessoire Nice » 

02.	Après avoir entré le nom d'une Maison, dans la liste des accessoires, sélectionner le nom de « NiceIT4WIFIxxxxx » que vous voulez configurer : xxxxxx représentent les 6 derniers caractères du MAC indiqué sur l'étiquette IT4WIFI 
03.	Lorsque cela est demandé, cadrer avec l'appareil photo de l'iPhone le code HomeKit imprimé sur l'étiquette d'IT4WIFI ou sur la dernière page de ce manuel ou insérer le code manuellement 



04.	Lorsque la configuration via App est terminée, attendre que L1, L2 et L3 sont vert fixe. Pour contrôler l'automatisme connecté à IT4WIFI, sélectionner les touches « Ouverture », « Stop », « Fermeture ». Le changement de l'état de l'automatisme peut s'observer sur l'icône 
-----	--



**⚠ Si la procédure décrite ne se termine pas correctement, vérifier d'avoir rempli les conditions indiquées au début du guide, effectuer le Reset d'IT4WIFI à l'aide de la touche P (chapitre 5) puis essayer à nouveau.**

## 4.2 - Première configuration avec la technologie MyNice (Android)

Pour exécuter cette procédure, il faut être à proximité du IT4WIFI, que la led L3 soit en vert fixe et la led L2 vert clignotant. Si ce n'est pas le cas, exécuter le Reset (chapitre 5). En outre, s'assurer que le smartphone est connecté à un réseau WiFi qui prend en charge le service Bonjour.

**Tableau 3 - Smartphone avec système d'exploitation Android 5 et versions ultérieures**

01.	Ouvrir l'application « MyNice Welcome » et sélectionner « Commencez par votre 1 <sup>er</sup> Accessoire Nice »	
02.	Après avoir saisi les valeurs requises par l'application (nom d'utilisateur, description, Maison), sélectionner « Ajouter un nouvel Accessoire... »	
03.	À la fin de la recherche des réseaux WiFi, sélectionner le nom « NicelT4WIFIxxxxxx » que vous voulez configurer : xxxxxx représentent les 6 derniers caractères du MAC indiqué sur l'étiquette d'IT4WIFI. Sélectionner la flèche en haut droit pour continuer »	

04.	Saisir les identifiants du réseau auquel l'accessoire doit être connecté. Nous recommandons de vérifier avec attention que les paramètres saisis sont corrects. Après avoir sélectionné la flèche en haut à droite, attendre environ 2 minutes que la procédure soit complète	
05.	À la fin de la procédure, attendre que l'accessoire apparaisse parmi les accessoires du réseau WiFi sur lequel il a été configuré et attendre que les led L1 et L3 soient en vert fixe (L2 pourrait rester orange s'il n'est pas accessible à distance). Puis le sélectionnez pour continuer	
06.	Saisir le code imprimé sur l'étiquette de l'IT4WIFI et sélectionner la flèche en haut à droite pour compléter la configuration	



07.	Une fois la configuration terminée, pour contrôler l'automatisme connecté à IT4WIFI, sélectionner les touches « Ouvrir », « Arrêter », « Fermer ». Le changement de l'état de l'automatisme peut s'observer sur l'icône. En sélectionnant le symbole de « l'œil », il est possible d'utiliser toutes les autres commandes de mouvement supplémentaires	
-----	--	---



**⚠ Si la procédure décrite ne se termine pas correctement, vérifier d'avoir rempli les conditions indiquées au début du guide, effectuer le Reset d'IT4WIFI à l'aide de la touche P (chapitre 5) puis essayer à nouveau.**

### 4.3 - Première configuration avec la technologie MyNice (iOS)

Pour exécuter cette procédure, il faut être à proximité du IT4WiFi, que la led L3 soit en vert fixe et la led L2 vert clignotant. Si ce n'est pas le cas, exécuter le Reset (chapitre 5). En outre, s'assurer que l'iPhone est connecté à un réseau WiFi qui prend en charge le service Bonjour.

**Tableau 4 - iPhone avec système d'exploitation iOS 10.0 et versions ultérieures**

01.	<p>Dans « Configurations » &gt; « Wi-Fi » de l'iPhone, en bas de la page-écran, sélectionner le nom « NiceIT4WiFi-Fxxxxx » que vous voulez configurer : xxxxxx représentent les 6 derniers caractères du MAC indiqué sur l'étiquette d'IT4WiFi. Suivre les indications proposées par les pages-écrans. Une fois que la procédure d'introduction au réseau d'IT4WiFi est terminée, s'assurer que les L3 et L2 sont vert fixe</p>	
02.	<p>Ouvrir l'application « My-Nice Welcome » et sélectionner « Commencez par votre 1<sup>er</sup> Accessoire Nice »</p>	

03.	<p>Après avoir saisi les valeurs requises par l'application (nom d'utilisateur, description, Maison), dans la liste des accessoires sur le réseau, sélectionnez IT4WiFi et attendre pour que la configuration se termine. À la fin de la procédure, s'assurer que L1 et L3 sont vert fixe (L2 pourrait rester orange si elle n'est pas accessible à distance). Puis continuer</p>	
04.	<p>Saisir le code imprimé sur l'étiquette de l'IT4WiFi et sélectionner la flèche en haut à droite pour compléter la configuration</p>	
05.	<p>Une fois la configuration terminée, pour contrôler l'automatisme connecté à IT4WiFi, sélectionner les touches « Ouverture », « Arrêter », « Fermeture ». Le changement de l'état de l'automatisme peut s'observer sur l'icône. En sélectionnant le symbole de « l'œil », il est possible d'utiliser toutes les autres commandes de mouvement supplémentaires</p>	

**⚠ Si la procédure décrite ne se termine pas correctement, vérifier d'avoir rempli les conditions indiquées au début du guide, effectuer le Reset d'IT4WiFi à l'aide de la touche P (chapitre 5) puis essayer à nouveau.**

## 5 RÉINITIALISATION

- 01.** Pour remettre à zéro la configuration d'IT4WIFI, maintenir enfoncée la touche P (environ 10 secondes)

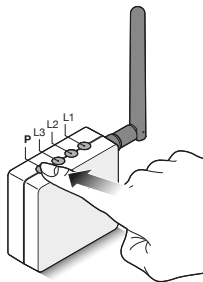

- 02.** Quand les led L1, L2, L3 deviennent rouge et commencent à clignoter, relâcher la touche

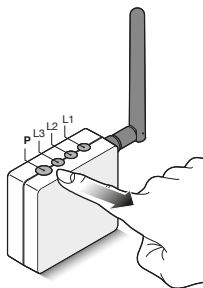

- 03.** À la fin des clignotements, IT4WIFI redémarrera et la led L3 redeviendra vert fixe et la led L2 vert clignotant

Avec ce type de Reset, les identifiants WiFi, tous les utilisateurs et les éventuelles temporisations sont supprimés de la mémoire de l'IT4WIFI.

Pour d'autres types de Reset, se référer au guide complet.

## 6 CARACTÉRISTIQUES TECHNIQUES

**⚠ RECOMMANDATIONS :**

- Toutes les caractéristiques techniques indiquées se réfèrent à une température ambiante de 20 °C (+/- 5 °C).
- La société Nice S.p.a. se réserve le droit d'apporter des modifications au produit à tout moment si elle le juge nécessaire, en garantissant dans tous les cas les mêmes fonctions et la même utilisation prévue.

### IT4WIFI

#### Entrée

Tension	24V
Courant	30mA
Puissance maximum absorbée	700mW

#### Interface WiFi

Type	802.11b/g/n – 2.4GHz
Puissance	14dBm au connecteur
Sécurité	OPEN/WEP/WPA-PSK/WPA2-PSK
Connecteur antenne	SMA

#### Environnement

Température de fonctionnement	-20°C ... +50°C
Température de stockage	-25°C ... +70°C
Humidité	15% - 85%
Indice de protection	IP 30
Dimensions	58 mm x 63 mm x 24 mm (à l'exclusion des SMA et antenne)
Poids	60 g



## 7 MISE AU REBUT DU PRODUIT

Ce produit se compose de divers matériaux : certains peuvent être recyclés, d'autres doivent être mis au rebut. Informez-vous sur les systèmes de recyclage ou de mise au rebut prévus par les normes en vigueur dans votre région pour cette catégorie de produit.

**ATTENTION ! - Certains composants du produit peuvent contenir des substances polluantes ou dangereuses qui pourraient avoir des effets nuisibles sur l'environnement et sur la santé des personnes s'ils n'étaient pas adéquatement éliminés.**



Comme l'indique le symbole ci-contre, il est interdit de jeter ce produit avec les ordures ménagères. Procéder au tri des composants pour leur élimination conformément aux normes locales en vigueur ou restituer le produit au vendeur lors de l'achat d'un nouveau produit équivalent.

**AVERTISSEMENT ! - Les règlements locaux en vigueur peuvent prévoir de lourdes sanctions en cas d'élimination abusive de ce produit.**

## 8 MENTIONS LEGALES

Apple, Bonjour, Apple TV, iPhone, Siri sont des marques commerciales d'Apple Inc., déposées aux États-Unis et dans d'autres pays. HomeKit est une marque commerciale d'Apple Inc. App Store est une marque de service d'Apple Inc. Android est une marque déposée de Google Inc.

Le logo Wi Fi CERTIFIED est une marque de certification de Wi Fi Alliance.

L'utilisation du logo de Works with Apple HomeKit signifie qu'un accessoire électronique a été conçu pour fonctionner avec l'iPod, iPhone ou iPad et a été certifié par le développeur pour répondre aux normes de performance d'Apple. Apple n'est pas responsable du fonctionnement de l'appareil ni de sa conformité aux normes de sécurité et de réglementation.

## Déclaration CE de conformité Déclaration conforme à la Directive 1999/5/CE

*Remarque - Le contenu de cette déclaration de conformité correspond à ce qui est déclaré dans le document officiel, déposé au siège de Nice S.p.A., et en particulier à sa dernière révision disponible avant l'impression de ce guide. Le présent texte a été remanié pour raisons d'édition. Une copie de la déclaration originale peut être demandée à Nice S.p.A. (TV) Italy.*

Numéro de déclaration : **604/IT4W** Révision : **0** Langue : **FR**

Je soussigné Roberto Griffa, en qualité de Chief Executive Officer, déclare sous mon entière responsabilité que le produit :

**Nome du fabricant :** NICE S.p.A.

**Adresse :** Via Pezza Alta n°13, 31046 Rustignè di Oderzo (TV) Italy

**Type de produit :** Interface WIFI pour BusT4

**Modèle/Type :** IT4WIFI

**Accessoires :**

S'avère conforme aux conditions essentielles requises par l'article 3 de la Directive communautaire suivante, pour l'usage auquel les produits sont destinés :

- DIRECTIVE 1999/5/CE DU PARLEMENT EUROPÉEN ET DU CONSEIL du 9 mars 1999 concernant les équipements hertziens et les terminaux de communication et la reconnaissance mutuelle de leur conformité, selon les normes harmonisées suivantes :
  - Protection de la santé (art. 3(1)(a)) : EN 62479:2010
  - Sécurité électrique (art. 3(1)(a)) : EN 60950-1:2006+A1:2010+A12:2011+A11:2009+A2:2013
  - Compatibilité électromagnétique (art. 3(1)(b)) : EN 301 489-1 V1.9.2:2011, EN 301 489-17 V2.2.1:2012
  - Spectre radio (art. 3(2)) : EN 300 440-2 V1.4.1:2010, EN 300 328 V1.9.1:2015

En outre, le produit est conforme à ce qui est prévu par les directives communautaires suivantes :

- DIRECTIVE 2014/30/UE du PARLEMENT EUROPÉEN ET DU CONSEIL du 26 février 2014 relative au rapprochement des législations des États membres concernant la compatibilité électromagnétique (refonte), selon les normes harmonisées suivantes : EN 61000-6-2:2005, EN 61000-6-3:2007+A1:2011

Oderzo, 22 février 2017

Ing. **Roberto Griffa**  
(Chief Executive Officer)

## ADVERTENCIAS GENERALES: SEGURIDAD - INSTALACIÓN - USO

**ATENCIÓN** – Durante la instalación del dispositivo es importante respetar atentamente todas las instrucciones contenidas en este manual. No proceder con la instalación si tiene alguna duda; solicitar aclaraciones al Servicio de Asistencia Nice.

**ATENCIÓN** – Instrucciones importantes: conservar con cuidado este manual para facilitar las operaciones futuras de mantenimiento y desguace del producto.

**ATENCIÓN** – ¡Todas las operaciones de instalación, conexión, programación y mantenimiento del dispositivo deben ser llevadas a cabo exclusivamente por un técnico cualificado!

- No abrir la cubierta de protección del dispositivo, ya que contiene circuitos eléctricos libres de mantenimiento.
- No modificar ninguna parte del dispositivo. Las operaciones no permitidas pueden provocar defectos de funcionamiento. El fabricante no asumirá ninguna responsabilidad por daños originados por modificaciones arbitrarias aplicadas al producto.
- No colocar el dispositivo cerca de fuentes de calor y no exponerlo a llamas libres. Podría averiarse y provocar desperfectos de funcionamiento.
- El producto no puede ser utilizado por los niños ni por personas con discapacidades físicas, sensoriales o mentales, o bien carentes de experiencia o conocimiento, a menos que sean vigilados por una persona responsable de su seguridad o instruidos acerca del uso del producto.
- Asegurarse de que los niños no jueguen con el producto.

- Leer las advertencias contenidas en los manuales de instrucciones del motor al cual está asociado el producto.
- Manipular el producto con cuidado, evitando aplastarlo, golpearlo o dejarlo caer.
- El material de embalaje del producto debe ser eliminado respetando las normativas locales.
- El producto se debe instalar en un ambiente cerrado o protegido de los agentes atmosféricos.

## 1 DESCRIPCIÓN DEL PRODUCTO Y USO PREVISTO

**⚠ ¡ATENCIÓN!** – Este manual describe sólo las funciones básicas del producto. Por cualquier otra información consultar el manual completo disponible en el sitio [www.niceforyou.com](http://www.niceforyou.com)

**⚠ ¡ATENCIÓN!** – ¡Cualquier empleo diferente de aquel descrito y en condiciones ambientales diferentes de aquellas indicadas en este manual debe considerarse inadecuado y prohibido!

El accesorio IT4WiFi es un dispositivo que mediante la comunicación WiFi permite el control del movimiento y del estado de las automatizaciones Nice de tipo Gate&Door compatibles con protocolo BusT4 (Opera).

Antes de proceder a la instalación del producto, verificar si se dispone de:

- 1 central de mando de automatización Nice del catálogo Gate&Door dotada de toma BusT4 o conector para IBT4N
- 1 Access Point WiFi b/g compatible con el servicio Bonjour de Apple (ver el manual de instrucciones del Access Point)
- 1 iPhone con sistema iOS 10.0 (o siguientes) o 1 smartphone con sistema Android 5 (o siguientes)

El kit incluye:

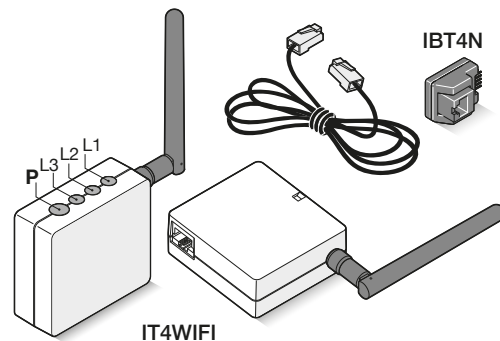

- Dispositivo IT4WiFi
- Interfaz IBT4N
- Cable telefónico RJ-11 (6 Posiciones - 4 Contactos)

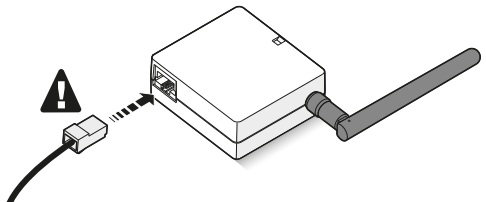
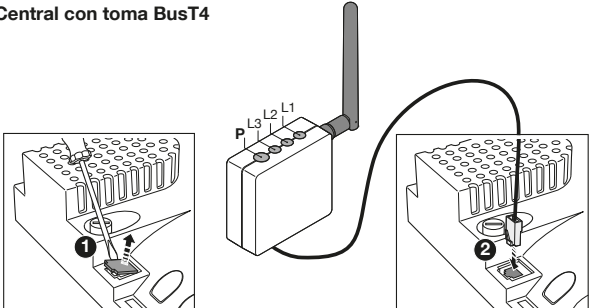

## 2 INSTALACIÓN

**⚠ ¡ATENCIÓN!** – Antes de proceder a la instalación, asegurarse de que el lugar de instalación de IT4WIFI esté cubierto por la señal del AP WiFi doméstico.

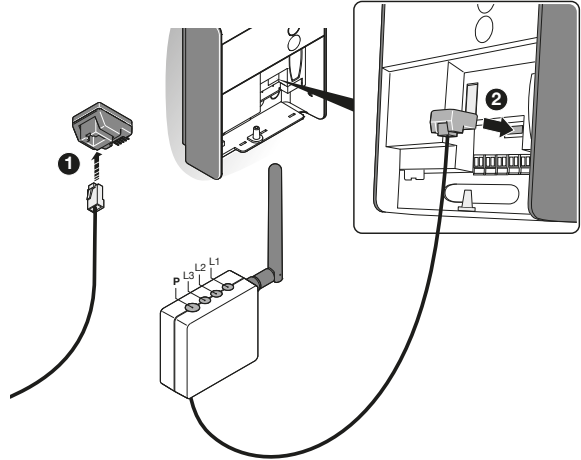
01.	Desconectar la alimentación de la central de mando de la automatización 
02.	En IT4WIFI, introducir el conector del cable en dotación en la toma BusT4 <b>⚠ ¡ATENCIÓN!</b> – ¡Utilizar sólo el cable en dotación! No utilizar otros tipos de cable 
03.	<b>Central con toma BusT4</b> 

	<b>Central con toma IBT4N</b> <b>⚠ ¡Atención!</b> ¡IBT4N Si se introduce incorrectamente, podría dañar la central de manera irreversible! 
04.	Conectar la alimentación a la central de mando de la automatización 
05.	La instalación de IT4WIFI es correcta si en el dispositivo el led L3 está verde fijo. El led L2 puede permanecer en rojo unos segundos y luego ponerse en verde intermitente. Si esto no ocurre, desconectar la alimentación eléctrica del dispositivo y volver a conectarla a los pocos segundos.

### 3 TECNOLOGÍA DE FUNCIONAMIENTO



Antes de configurar IT4WIFI con la App, es necesario elegir el tipo de tecnología a utilizar: el accesorio es compatible con la tecnología HomeKit o con la tecnología MyNice (en la **Tabla 1** se describen las principales características). **Estas dos tecnologías no pueden funcionar simultáneamente.**

- Si se dispone de un iPhone, es posible utilizar la tecnología HomeKit o la tecnología MyNice (**Tabla 1**).
- Si se dispone de un smartphone Android, es posible utilizar sólo la tecnología MyNice (**Tabla 1**).

**⚠ La tecnología elegida por el primer usuario será la que utilizarán los otros usuarios en lo sucesivo. Es posible cambiar el tipo de tecnología sólo ejecutando el Reset (capítulo 5).**

**⚠ El primer usuario que se asocie a IT4WIFI será también administrador del dispositivo y podrá invitar/habilitar a otros usuarios para el control de IT4WIFI.**

Tabla 1

	Tecnología HomeKit		Tecnología MyNice
<b>Dispositivos móviles compatibles</b>	- iPhone con iOS 10.0 o siguientes		- iPhone con iOS 10.0 o siguientes - smartphone con Android 5 o siguientes
<b>Apps compatibles</b>	App "Casa" de Apple disponible desde iOS 10.0 (o siguientes)	App "MyNice Welcome HK" de Nice disponible en Apple Store 	App "MyNice Welcome" de Nice disponible en Google Play para smartphone con sistemas Android o disponible en Apple Store para iPhone con sistemas iOS 
<b>Principales características</b>	- Compatible con centrales de mando Nice de tipo Garage Door que utilizan el protocolo BusT4 (Opera) - Mandos disponibles: Abrir, Parar, Cerrar - Compatible con Siri - Mando a distancia (véase la sección 4.1)		- Compatible con todas las centrales de mando Nice de tipo Gate&Door que utilizan el protocolo BusT4 (Opera) - Mandos disponibles: todos los mandos de movimiento, incluida la apertura parcial - Compatible con servicio IFTTT - Mando a distancia (con conexión a Internet activa) sin disponer de otros dispositivos

**⚠ ¡Atención! - Para utilizar Siri e IT4WIFI a distancia, el AP debe estar conectado a Internet**

# 4 PRIMERA CONFIGURACIÓN

## Para configurar IT4WIFI con la tecnología HomeKit:

- para utilizar la app “Casa” de Apple, consultar el sitio <https://support.apple.com/es-es/HT204893>
- para utilizar la app “MyNice Welcome HK”, descargarla de Apple Store y seguir las instrucciones del **capítulo 4.1 - Tabla 2**

**⚠ La app “Casa” sirve para gestionar todos los accesorios habilitados HomeKit; la app “MyNice Welcome HK” gestiona sólo los accesorios habilitados HomeKit de Nice.**

**⚠ ¡Atención! - En la tecnología HomeKit, el mando Stop está disponible sólo si se utiliza la app MyNice Welcome HK.**

## Para configurar IT4WIFI con la tecnología MyNice en Android:

- descargar la app “MyNice Welcome” de Google Play y seguir las instrucciones del **capítulo 4.2 - Tabla 3**

## Para configurar IT4WIFI con la tecnología MyNice en iOS:





- descargar la app “MyNice Welcome” de Apple Store y seguir las instrucciones del **capítulo 4.3 - Tabla 4**

### 4.1 - Primera configuración con tecnología HomeKit con app “MyNice Welcome HK”

Para ejecutar el procedimiento es necesario estar en la zona de IT4WIFI y que el led L3 esté verde fijo y el led L2 esté verde intermitente. En caso contrario, ejecutar el Reset (capítulo 5). Asegurarse de que el iPhone esté conectado a una red WiFi compatible con el servicio Bonjour.



El control de este dispositivo habilitado HomeKit requiere iPhone con iOS 10.0 o superior.



El control de este accesorio habilita HomeKit automáticamente y lejos de casa requiere un Apple TV con tvOS 10.2 o posterior, o iPad con iOS 10.0 o posterior configurado como un centro para el hogar.

Tabla 2 - iPhone con sistema operativo iOS 10.0 y siguientes	
<p><b>01.</b> Abrir la app “MyNice Welcome HK” y seleccionar “Inicio con tu primer Accesorio Nice”</p> 	<p><b>02.</b> Introducir el nombre de una Casa en la lista de Accesorios y seleccionar el nombre “NiceIT4WIFIxxxxx” que se desea configurar: xxxxxx son los últimos 6 caracteres del MAC indicado en la etiqueta de IT4WIFI</p> 
	<p><b>03.</b> Cuando aparezca la solicitud, enfocar con la cámara del iPhone el código HomeKit impreso en la etiqueta de IT4WIFI o en la última página de este manual, o introducir el código a mano</p> 
<p><b>04.</b> Terminada la configuración mediante App, esperar hasta que L1, L2 y L3 queden en verde. Para poder accionar la automatización conectada a IT4WIFI, utilizar las teclas “Abrir”, “Stop”, “Cerrar”. En el icono se puede observar el cambio de estado de la automatización</p> 	<p><b>⚠ Si el procedimiento descrito no se concluye correctamente, verificar si se cumplen los requisitos indicados al comienzo del manual, efectuar el Reset de IT4WIFI utilizando la tecla P (capítulo 5) y volver a intentar.</b></p>

## 4.2 - Primera configuración con tecnología MyNice (Android)

Para ejecutar el procedimiento es necesario estar en la zona de IT4WIFI y que el led L3 esté verde fijo y el led L2 esté verde intermitente. En caso contrario, ejecutar el Reset (capítulo 5). Asegurarse de que el smartphone esté conectado a una red WiFi compatible con el servicio Bonjour.

Tabla 3 - Smartphone con sistema operativo Android 5 y siguientes	
01.	<p>Abrir la app "MyNice Welcome" y seleccionar "Inicio con tu primer Accesorio Nice"</p> 
02.	<p>Introducir los valores solicitados por la app (Nombre usuario, Descripción, Casa), seleccionar "Añadir nuevo Accesorio..."</p> 
03.	<p>Cuando termine la búsqueda de redes WiFi, seleccionar el nombre "NiceIT4WIFIxxxxx" que se desea configurar: xxxxxx son los últimos 6 caracteres del MAC indicado en la etiqueta de IT4WIFI. Seleccionar la flecha arriba a la derecha para continuar</p> 



04.	<p>Introducir los datos de acceso a la red con la que se desee conectar el accesorio. Asegurarse de que los parámetros introducidos sean correctos. Después de seleccionar la flecha arriba a la derecha, esperar unos 2 minutos para que el procedimiento termine</p> 
05.	<p>Terminado el procedimiento, esperar hasta que el accesorio aparezca en la app entre los accesorios de la red WiFi donde ha sido configurado y esperar hasta que L1 y L3 queden en verde (L2 podría permanecer en naranja si no resulta accesible a distancia). Luego seleccionarlo para continuar</p> 
06.	<p>Introducir el código impreso en la etiqueta de IT4WIFI y seleccionar la flecha arriba a la derecha para completar la configuración</p> 



07.	<p>Terminada la configuración, para poder accionar la automatización conectada a IT4WIFI, utilizar las teclas "Abrir", "Stop", "Cerrar". En el icono se puede observar el cambio de estado de la automatización. Seleccionando el icono del ojo, es posible utilizar todos los mandos de accionamiento adicionales</p> 
-----	--

**⚠ Si el procedimiento descrito no se concluye correctamente, verificar si se cumplen los requisitos indicados al comienzo del manual, efectuar el Reset de IT4WIFI utilizando la tecla P (capítulo 5) y volver a intentar.**

### 4.3 - Primera configuración con tecnología MyNice (iOS)

Para ejecutar el procedimiento es necesario estar en la zona de IT4WIFI y que el led L3 esté verde fijo y el led L2 esté verde intermitente. En caso contrario, ejecutar el Reset (capítulo 5). Asegurarse de que el iPhone esté conectado a una red WiFi compatible con el servicio Bonjour.

Tabla 4 - iPhone con sistema operativo iOS 10.0 y siguientes	
01.	<p>En “Ajustes” &gt; “WiFi” de iPhone, al pie de la pantalla, seleccionar el nombre “NiceIT4WIFIxxxxx” que se desea configurar: xxxxxx son los últimos 6 caracteres del MAC indicado en la etiqueta de IT4WIFI. Seguir las indicaciones que aparecen en pantalla. Terminado el procedimiento de conexión de IT4WIFI a la red, asegurarse de que L3 y L2 queden en verde</p> 
02.	<p>Abrir la app “MyNice Welcome” y seleccionar “Inicio con tu primer Accesorio Nice”</p> 
03.	<p>Introducir los valores solicitados por la app (Nombre usuario, Descripción, Casa) en la lista de accesorios en la red, seleccionar IT4WIFI y esperar hasta que esté completa la configuración. Terminado el procedimiento, esperar hasta que L1 y L3 queden en verde (L2 podría permanecer en naranja si no resulta accesible a distancia). Luego será posible continuar</p> 

04.	<p>Introducir el código impreso en la etiqueta de IT4WIFI y seleccionar la fecha arriba a la derecha para completar la configuración</p> 
05.	<p>Terminada la configuración, para poder accionar la automatización conectada a IT4WIFI, utilizar las teclas “Abrir”, “Stop”, “Cerrar”. En el icono se puede observar el cambio de estado de la automatización. Seleccionando el icono del ojo, es posible utilizar todos los mandos de accionamiento adicionales</p> 

**⚠ Si el procedimiento descrito no se concluye correctamente, verificar si se cumplen los requisitos indicados al comienzo del manual, efectuar el Reset de IT4WIFI utilizando la tecla P (capítulo 5) y volver a intentar.**

## 5 RESET

- 01.** Para resetear completamente la configuración de IT4WIFI, mantener pulsada la tecla P (aproximadamente 10 segundos)

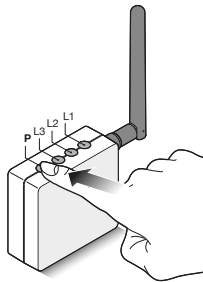

- 02.** Cuando los leds L1, L2, L3 se pongan en rojo y comiencen a parpadear, soltar la tecla P

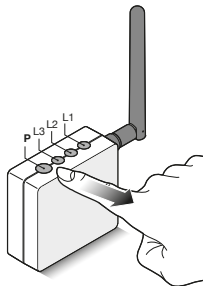

- 03.** Terminada la intermitencia, IT4WIFI se reinicia; el led L3 se pone en verde fijo y el led L2 en verde intermitente

Con este tipo de Reset, se eliminan de la memoria de IT4WIFI los datos de acceso WiFi, todos los usuarios y las temporizaciones.

Para otros tipos de Reset consultar el manual completo.

## 6 CARACTERÍSTICAS TÉCNICAS

**⚠ ADVERTENCIAS:** • Todas las características técnicas indicadas se refieren a una temperatura ambiente de 20°C (± 5°C). • Nice S.p.A. se reserva el derecho de modificar el producto en cualquier momento en que lo considere necesario, manteniendo las mismas funciones y el mismo uso previsto.

### IT4WIFI

#### Input

Tensión	24V
Corriente	30mA
Máx. potencia absorbida	700mW

#### Interfaz WiFi

Tipo	802.11b/g/n – 2.4GHz
Potencia	14dBm al conector
Seguridad	OPEN/WEP/WPA-PSK/WPA2-PSK
Conector antena	SMA

#### Ambiente

Temperatura de funcionamiento	-20°C ... +50°C
Temperatura de almacenaje	-25°C ... +70°C
Humedad	15% - 85%

Grado de protección	IP 30
---------------------	-------

Medidas	58 mm x 63 mm x 24 mm (excluidos SMA y antena)
---------	--

Peso	60 g
------	------



Este producto está formado por varios tipos de materiales: algunos pueden reciclarse y otros deben eliminarse. Es necesario informarse sobre los sistemas de reciclado o eliminación previstos por las normativas vigentes en el territorio para esta categoría de producto.

**⚠ ¡ATENCIÓN! - Algunas partes del producto pueden contener sustancias contaminantes o peligrosas que, de abandonarlas en el medio ambiente, podrían ejercer efectos perjudiciales en el medio ambiente y la salud humana.**



Como lo indica el símbolo que aparece al lado, está prohibido eliminar este producto junto con los desechos domésticos. Realice la recogida selectiva para la eliminación, según las normativas vigentes locales, o bien

entregue el producto al vendedor cuando compre un nuevo producto equivalente.

**⚠ ¡ADVERTENCIA! Los reglamentos locales pueden prever sanciones importantes en caso de eliminación ilegal de este producto.**

Apple, iPhone, Bonjour, Apple TV, Siri son marcas comerciales de Apple Inc. registradas en Estados Unidos y otros países. HomeKit es una marca comercial de Apple Inc. App Store es una marca de servicio de Apple Inc. Android es una marca comercial de Google Inc.

El logo Wi Fi CERTIFIED es una marca de certificación de Wi Fi Alliance.

El uso del logo Works with Apple Homekit indica que los accesorios han sido diseñados para conectar específicamente con iPod, iPhone e iPad respectivamente, y han sido certificados que cumplen los estándares de Apple. Apple no se responsabiliza de la funcionalidad del dispositivo, y el cumplimiento de las medidas de seguridad.

## Declaración de conformidad CE

### Declaración según la Directiva 1999/5/CE

*Nota - El contenido de esta declaración corresponde a lo declarado en el documento oficial depositado en la sede de Nice S.p.A. y, en particular, a su última revisión disponible antes de la impresión de este manual. El texto ha sido readaptado por cuestiones editoriales. No obstante, es posible solicitar una copia de la declaración original a Nice S.p.A. (TV) Italy.*

Número de declaración: **604/IT4W** Revisión: **0** Idioma: **ES**

El que suscribe, Roberto Griffa, en calidad de Chief Executive Officer, declara bajo su propia responsabilidad que el producto:

**Nombre del fabricante:** NICE S.p.A.

**Dirección:** Via Pezza Alta 13, 31046 Rustignè di Oderzo (TV) Italy

**Tipo de producto:** Interfaz WIFI para BusT4

**Modelo / Tipo:** IT4WIFI

**Accesorios:**

Cumple con los requisitos esenciales estipulados en el artículo 3 de la siguiente directiva comunitaria, conforme al uso para el que están previstos tales productos:

- DIRECTIVA 1999/5/CE DEL PARLAMENTO EUROPEO Y DEL CONSEJO, del 9 de marzo de 1999, sobre equipos radioeléctricos y equipos terminales de telecomunicación y reconocimiento mutuo de su conformidad, en virtud de las siguientes normas armonizadas:
  - Protección de la salud (art. 3(1)(a)): EN 62479:2010
  - Seguridad eléctrica (art. 3(1)(a)): EN 60950-1:2006+A1:2010+A12:2011+A11:2009+A2:2013
  - Compatibilidad electromagnética (art. 3(1)(b)): EN 301 489-1 V1.9.2:2011, EN 301 489-17 V2.2.1:2012
  - Espectro radio (art. 3(2)): EN 300 440-2 V1.4.1:2010, EN 300 328 V1.9.1:2015

Además, el producto responde a las prescripciones de las siguientes directivas comunitarias:

- DIRECTIVA 2014/30/UE DEL PARLAMENTO EUROPEO Y DEL CONSEJO del 26 de febrero de 2014 relativa a la armonización de las leyes de los Estados miembros sobre la compatibilidad electromagnética (refundición) según las siguientes normas armonizadas: EN 61000-6-2:2005, EN 61000-6-3:2007+A1:2011

Oderzo, 22 de febrero de 2017

Ing. **Roberto Griffa**  
(Chief Executive Officer)

## DEUTSCH

Aus dem Italienischen übersetzte Anleitung

### ALLGEMEINE HINWEISE: SICHERHEIT - INSTALLATION - GEBRAUCH

**ACHTUNG** – Bei der Installation des Geräts ist es wichtig, alle in dieser Anleitung aufgeführten Anweisungen präzise einzuhalten. Führen Sie die Installation bei Zweifel jeglicher Art nicht aus und klären Sie eventuelle Fragen mit dem Nice Kundenservice ab.

**ACHTUNG** – Wichtige Anweisungen: Diese Anleitungen für eventuelle zukünftige Wartungsarbeiten oder zur Entsorgung des Geräts aufbewahren.

**ACHTUNG** – Alle Installations-, Anschluss-, Programmierungs- und Wartungsarbeiten des Geräts dürfen

nur von einem qualifizierten Techniker ausgeführt werden!

- Das Gehäuse des Geräts nicht öffnen, da es Schaltkreise enthält, die keiner Instandhaltung unterliegen.
- Das Gerät darf an keinem Teil abgeändert werden. Nicht zulässige Arbeiten können Betriebsstörungen verursachen. Der Hersteller übernimmt keine Haftung für Schäden, die durch willkürliche Änderungen am Produkt entstehen.
- Das Gerät von Wärmequellen und offenen Flammen fernhalten. Dies könnte es beschädigen und zu einer Fehlfunktion führen.
- Das Produkt ist nicht dazu bestimmt, von Personen mit verminderten körperlichen, sensorischen und mentalen Fähigkeiten benutzt zu werden (einschließlich Kinder), oder von Personen mit fehlender Erfahrung und Kenntnissen, es sei denn, sie werden durch eine für ihre Sicherheit verantwortliche Person überwacht oder in den Gebrauch eingewiesen.
- Kontrollieren, dass Kinder nicht mit dem Produkt spielen.

- Ebenfalls die Hinweise in der Bedienungsanleitung des Motors prüfen, dem das Produkt zugewiesen ist.
- Das Produkt vorsichtig behandeln und Quetschungen, Stöße und Herunterfallen vermeiden, damit es nicht beschädigt wird.
- Das Verpackungsmaterial ist unter Einhaltung der örtlichen Vorschriften zu entsorgen.
- Das Produkt nur in Innenbereichen oder Umgebungen verwenden, die gegen Witterungseinflüsse geschützt sind.

## 1 BESCHREIBUNG DES PRODUKTS UND BESTIMMUNGSZWECK

**⚠ ACHTUNG!** – Diese Anleitung enthält nur die Grundfunktionen des Produkts. Für jede weitere Information siehe komplette Anleitung unter [www.niceforyou.com](http://www.niceforyou.com)

**⚠ ACHTUNG!** – Jede andere Verwendung und jeder Gebrauch des Geräts in abweichenden Umgebungsbedingungen gilt als missbräuchlich und verboten!

Das Zubehör IT4WIFI ermöglicht es anhand einer WiFi-Verbindung, die Bewegungen und den Zustand der Automatisierungen Typ Gate&Door von Nice, die mit dem Protokoll BusT4 (Opera) kompatibel sind, zu verwalten.

Vor der Installation des Produkts sicherstellen, dass folgende Installationen vorhanden sind:

- 1 Automatisierungssteuerung Nice der Baureihe Gate&Door mit BusT4- oder IBT4N-Anschluss
- 1 Wireless Access Point b/g, der den Dienst „Bonjour“ von Apple unterstützt (siehe Anleitung für Access Point)
- 1 iPhone mit iOS 10.0 (oder neuer) oder 1 Smartphone mit Android 5 (oder neuer)

Im Lieferumfang enthalten:

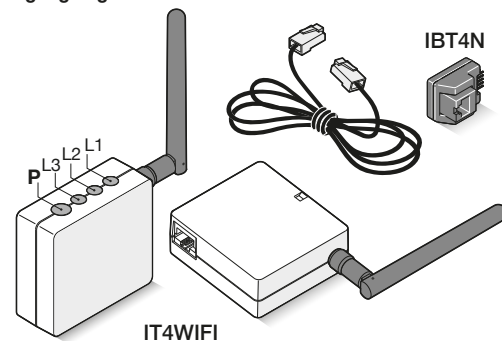

- Gerät IT4WIFI
- Schnittstelle IBT4N
- Telefonkabel RJ-11 (6 Positionen – 4 Kontakte)

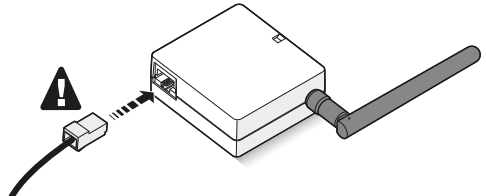
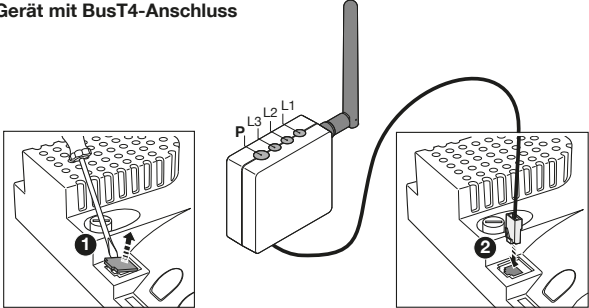

## 2 INSTALLATION

**⚠ ACHTUNG!** – Vor der Installation sicherstellen, dass der Standort des Geräts IT4WIFI das AP-Signal der WiFi-Verbindung empfangen kann.

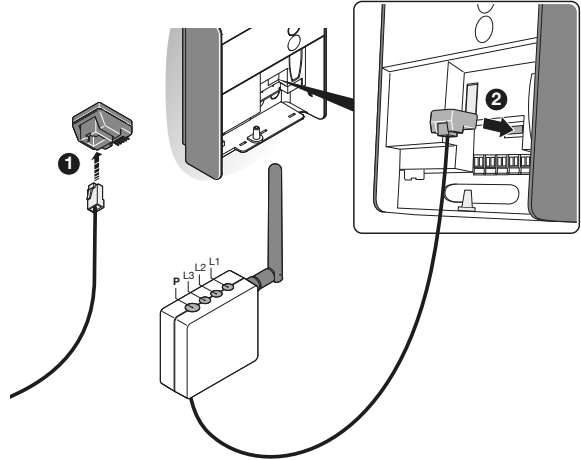
01.	Automatisierungssteuerung von der Stromversorgung trennen  
02.	Das mitgelieferte Kabel am BusT4-Anschluss des Geräts IT4WIFI anschließen <b>⚠ ACHTUNG!</b> – Nur das mitgelieferte Kabel verwenden! Keine anderen Kabelarten verwenden  
03.	<b>Gerät mit BusT4-Anschluss</b>  

	<b>Gerät mit IBT4N-Anschluss</b> <b>⚠ Achtung!</b> IBT4N Ein unkorrekter Anschluss kann das Gerät unreparierbar beschädigen!  
04.	Automatisierungssteuerung an die Stromversorgung anschließen  
05.	Die korrekte Installation von IT4WIFI wird durch Dauerleuchten der grünen Led L3 angezeigt. Die Led L2 kann einige Sekunden lang rot leuchten und dann grün blinken. Wenn das nicht geschieht, das Gerät einige Sekunden lang von der Stromversorgung trennen und danach wieder daran anschließen.



Bevor IT4WIFI anhand der App konfiguriert wird, muss die zu verwendende Technologie ausgewählt werden: das Zubehör ist sowohl mit der HomeKit- als auch MyNice-Technologie kompatibel (**Tab. 1** führt diesbezüglich die wichtigsten Merkmale auf). **Die beiden Technologien können nicht gleichzeitig ausgeführt werden.**

- Auf iPhones kann die HomeKit- oder die MyNice-Technologie ausgeführt werden (**Tab. 1**).
- Auf Smartphones mit Android kann nur die MyNice-Technologie ausgeführt werden (**Tab. 1**).

**⚠ Die vom ersten Benutzer festgelegte Technologie gilt auch für Benutzer, die zu einem späteren Zeitpunkt hinzugefügt werden. Die Technologie kann nur über ein Reset geändert werden (Kap. 5).**

**⚠ Der erste Benutzer, der IT4WIFI zugeordnet wird, ist auch Administrator des Geräts und kann daher weitere Benutzer einladen/hinzufügen, die IT4WIFI bedienen möchten.**

Tabelle 1

	HomeKit-Technologie		MyNice-Technologie
<b>Unterstützte Mobilgeräte</b>	- iPhone mit iOS 10.0 oder neuer		- iPhone mit iOS 10.0 oder neuer - Smartphone mit Android 5 oder neuer
<b>Kompatible Apps</b>	App „Home“ von Apple für iOS 10.0 (oder neuer)	App „MyNice Welcome HK“ von Nice über Apple Store 	App „MyNice Welcome“ von Nice über Google Play für Smartphones mit Android oder über Apple Store für iPhones mit iOS 
<b>Hauptmerkmale</b>	- Kompatibilität mit Nice-Steuerungen Typ Garage Door, die das Protokoll BusT4 (Opera) nutzen - Verfügbare Steuerungen: Öffnen, Stopp, Schließen - Kompatibilität mit Siri - Fernsteuerung (siehe Abschnitt 4.1)		- Kompatibilität mit allen Nice-Steuerungen Typ Gate&Door, die das Protokoll BusT4 (Opera) nutzen - Verfügbare Steuerungen: Alle Bewegungen, unter anderem die Teilöffnung - Kompatibilität mit dem Dienst IFTTT - Fernsteuerung (mit aktiver Internetverbindung) ohne zusätzliche Geräte möglich

**⚠ Achtung! - Damit Siri und IT4WIFI per Fernsteuerung benutzt werden können, muss der AP über eine Internetverbindung verfügen**

# 4 ERSTE KONFIGURATION

## Konfiguration von IT4WIFI mit HomeKit-Technologie:

- Für die App „Home“ von Apple besuchen Sie bitte die Seite <https://support.apple.com/de-de/HT204893>
- Die App „MyNice Welcome HK“ kann über den Apple Store heruntergeladen werden. Danach die Schritte laut **Kap. 4.1 – Tab. 2 ausführen**

**⚠ Die App „Home“ verwaltet das gesamte Zubehör, das in HomeKit freigegeben ist, die App „MyNice Welcome HK“ nur das Zubehör, das in HomeKit von Nice freigegeben ist.**

**⚠ Achtung! - Der Stopp-Befehl der HomeKit-Technologie ist nur gemeinsam mit der App „MyNice Welcome HK“ verfügbar.**

## Konfiguration von IT4WIFI mit MyNice-Technologie auf Android:

- Die App „MyNice Welcome“ über Google Play herunterladen. Danach die Schritte laut **Kap. 4.2 – Tab. 3 ausführen**

## Konfiguration von IT4WIFI mit MyNice-Technologie auf iOS:

- Die App „MyNice Welcome“ über Apple Store herunterladen. Danach die Schritte laut **Kap. 4.3 – Tab. 4 ausführen**

### 4.1 - Erste Konfiguration mit HomeKit-Technologie und App „MyNice Welcome HK“

Damit der Vorgang ausgeführt werden kann, müssen Sie sich in der Nähe des Geräts IT4WIFI befinden und sicherstellen, dass die Led L3 grünes Dauerlicht und die Led L2 grünes Blinklicht anzeigt. Sind diese Bedingungen nicht gegeben, ein Reset durchführen (Kap. 5).

Sicherstellen, dass das iPhone mit dem WiFi verbunden ist und den Dienst Bonjour unterstützt.

Die Bedienung dieses Geräts mit aktivierter HomeKit-Technologie erfordert ein iPhone mit iOS 10.0 oder neuer.

Die Bedienung dieses Geräts mit aktivierter HomeKit-Technologie erfordert einen Apple TV mit tvOS 10.2 oder neuer und ein iPad mit iOS 10.0 oder neuer einrichten als Heimnabe.

**Tabelle 2 – iPhone mit Betriebssystem iOS 10.0 oder neuer**

- 01.** Die App „MyNice Welcome HK“ öffnen und die Option „Mit Ihrem ersten Gerät von Nice starten“ auswählen



- 02.** Nach der Eingabe eines Home-Namens im Verzeichnis des Zubehörs den zu konfigurierenden Namen „NiceIT4WIFIxxxxx“ auswählen: xxxxxx entspricht den letzten 6 Zeichen der MAC-Adresse, die auf dem Etikett von IT4WIFI aufgeführt ist



- 03.** Sobald dies verlangt wird, den HomeKit-Code am Etikett von IT4WIFI oder auf der letzten Seite dieses Handbuchs mit der iPhone-Kamera einlesen oder manuell eingeben



- 04.** Nach der Konfiguration über die App abwarten bis L1, L2 und L3 auf grünes Dauerlicht schalten. Zur Bedienung der an das Gerät IT4WIFI angeschlossenen Automation die Tasten „Wird geöffnet“, „Stopp“, „Wird geschlossen“ wählen. Das Symbol zeigt die Statusänderung der Automation an









**⚠ Kann der beschriebene Vorgang nicht erfolgreich abgeschlossen werden, sicherstellen, dass die am Anfang dieser Anleitung aufgeführten Anforderungen erfüllt werden. Mit der Taste P (Kap. 5) ein Reset von IT4WIFI durchführen und den Vorgang wiederholen.**

## 4.2 - Erste Konfiguration mit MyNice-Technologie (Android)

Damit der Vorgang ausgeführt werden kann, müssen Sie sich in der Nähe des Geräts IT4WIFI befinden und sicherstellen, dass die Led L3 grünes Dauerlicht und die Led L2 grünes Blinklicht anzeigt. Sind diese Bedingungen nicht gegeben, ein Reset durchführen (Kap. 5).

Sicherstellen, dass das Smartphone mit dem WIFI verbunden ist und den Dienst Bonjour unterstützt.

Tabelle 3 – Smartphone mit Betriebssystem Android 5 oder neuer	
01.	Die App „MyNice Welcome“ öffnen und die Option „Mit Ihrem ersten Gerät von Nice starten“ auswählen 
02.	Nach der Eingabe der erforderlichen Angaben per App (Benutzername, Beschreibung, Home), die Option „Neues Gerät hinzufügen...“ auswählen 
03.	Nach dem Scanvorgang der WiFi-Netze den zu konfigurierenden Namen „NiceIT4WIFIxxxxx“ auswählen: xxxxxx entspricht den letzten 6 Zeichen der MAC-Adresse, die auf dem Etikett von IT4WIFI aufgeführt ist. Um den Vorgang fortzusetzen, den Pfeil oben rechts wählen 

04.	Die Zugangsdaten für das Netz eingeben, mit dem sich das Gerät verbinden soll. Die eingegebenen Parameter stets sorgfältig prüfen. Nach dem Drücken des Pfeils oben rechts ca. 2 Minuten warten, damit der Vorgang abgeschlossen werden kann 
05.	Am Ende des Vorgangs warten, bis die App das Gerät im WiFi-Netz einblendet, in dem es konfiguriert wurde. Die Led L1 und L3 müssen dabei auf grünes Dauerlicht schalten (wenn die Remote-Verbindung nicht hergestellt werden kann, schaltet die Led L2 auf orangefarbenes Licht). Das Gerät auswählen, um den Vorgang fortzusetzen 
06.	Den auf dem Etikett von IT4WIFI aufgeführten Code eingeben und die Konfiguration mit dem Pfeil oben rechts abschließen 



07.	Zur Bedienung der an das Gerät IT4WIFI angeschlossenen Automation nach der Konfiguration die Tasten „Wird geöffnet“, „Stopp“, „Wird geschlossen“ auswählen. Das Symbol zeigt die Statusänderung der Automation an. Über das Symbol „Auge“ können alle weiteren Bewegungsbefehle verwendet werden 
-----	--



**⚠ Kann der beschriebene Vorgang nicht erfolgreich abgeschlossen werden, sicherstellen, dass die am Anfang dieser Anleitung aufgeführten Anforderungen erfüllt werden. Mit der Taste P (Kap. 5) ein Reset von IT4WIFI durchführen und den Vorgang wiederholen.**

### 4.3 - Erste Konfiguration mit MyNice-Technologie (iOS)

Damit der Vorgang ausgeführt werden kann, müssen Sie sich in der Nähe des Geräts IT4WIFI befinden und sicherstellen, dass die Led L3 grünes Dauerlicht und die Led L2 grünes Blinklicht anzeigt. Sind diese Bedingungen nicht gegeben, ein Reset durchführen (Kap. 5).

Sicherstellen, dass das iPhone mit dem WiFi verbunden ist und den Dienst Bonjour unterstützt.

Tabelle 4 – iPhone mit Betriebssystem iOS 10.0 oder neuer	
01.	<p>Unter „Einstellungen“ &gt; „WLAN“ im unteren Bereich des iPhone-Bildschirms den zu konfigurierenden Namen „NiceIT4WIFIxxxxx“ auswählen: xxxxxx entspricht den letzten 6 Zeichen der MAC-Adresse, die auf dem Etikett von IT4WIFI aufgeführt ist. Die am Bildschirm angezeigten Schritte durchführen. Nachdem das Gerät IT4WIFI im Netz hinzugefügt wurde, sicherstellen, dass die Led L3 und L2 grünes Dauerlicht anzeigen</p> 
02.	<p>Die App „MyNice Welcome“ öffnen und die Option „Mit Ihrem ersten Gerät von Nice starten“ auswählen</p> 

03.	<p>Nach der Eingabe der erforderlichen Angaben per App (Benutzername, Beschreibung, Home) im Verzeichnis des Zubehörs IT4WIFI auswählen und abwarten, bis die Konfiguration abgeschlossen ist. Am Ende des Vorgangs sicherstellen, dass die Led L1 und L3 grünes Dauerlicht anzeigen (wenn die Remote-Verbindung nicht hergestellt werden kann, schaltet die Led L2 auf orangefarbenes Licht). Den Vorgang fortsetzen</p> 
04.	<p>Den auf dem Etikett von IT4WIFI aufgeführten Code eingeben und die Konfiguration mit dem Pfeil oben rechts abschließen</p> 
05.	<p>Zur Bedienung der an das Gerät IT4WIFI angeschlossenen Automation nach der Konfiguration die Tasten „Wird geöffnet“, „Stopp“, „Wird geschlossen“ auswählen. Das Symbol zeigt die Statusänderung der Automation an. Über das Symbol „Auge“ können alle weiteren Bewegungsbefehle verwendet werden</p> 

**⚠ Kann der beschriebene Vorgang nicht erfolgreich abgeschlossen werden, sicherstellen, dass die am Anfang dieser Anleitung aufgeführten Anforderungen erfüllt werden. Mit der Taste P (Kap. 5) ein Reset von IT4WIFI durchführen und den Vorgang wiederholen.**

## 5 RESET

- 01.** Für den kompletten Reset-Vorgang der Konfiguration von IT4WIFI, die Taste P gedrückt halten (ca. 10 Sekunden)

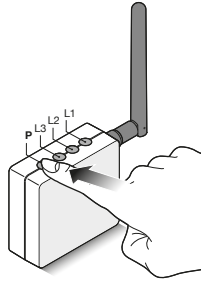

- 02.** Die Taste loslassen, sobald die Led L1, L2, L3 rotes Licht anzeigen und blinken

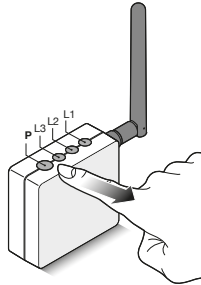

- 03.** IT4WIFI startet nach der Blinklichtphase neu. Die Led L3 zeigt nun grünes Dauerlicht an, die Led L2 grünes Blinklicht

Dieser Reset-Vorgang löscht alle WiFi-Zugangsdaten, Benutzer und etwaigen Zeiteinstellungen im IT4WIFI-Speicher. Für andere Reset-Arten siehe komplette Anleitung.

## 6 TECHNISCHE MERKMALE

**⚠ HINWEISE:** • Alle technischen Merkmale beziehen sich auf eine Umgebungstemperatur von 20 °C (±5 °C). • Nice S.p.A. behält sich das Recht vor, das Produkt jederzeit nach eigenem Ermessen zu ändern, wobei die vorgesehenen Funktionen und der Bestimmungszweck beibehalten werden.

IT4WIFI	
<b>Input</b>	
Spannung	24 V
Strom	30 mA
Max. Leistungsaufnahme	700 mW
<b>WiFi-Schnittstelle</b>	
Typ	802.11 b/g/n – 2.4 GHz
Leistung	14 dBm am Anschluss
Sicherheit	OPEN/WEP/WPA-PSK/WPA2-PSK
Antennenanschluss	SMA
<b>Umgebung</b>	
Betriebstemperatur	-20 °C ... +50 °C
Lagertemperatur	-25 °C ... +70 °C
Feuchtigkeit	15–85 %
Schutzart	IP 30
Abmessungen	58 mm x 63 mm x 24 mm (ohne SMA und Antenne)
Gewicht	60 g



## 7

## ENTSORGUNG DES GERÄTS

Dieses Gerät besteht aus verschiedenen Materialien: einige können recycelt werden, andere müssen entsorgt werden. Informieren Sie sich über die Recycling- oder Entsorgungsmöglichkeiten, die in Ihrer Region gemäß den geltenden Vorschriften für dieses Gerät vorgesehen sind.

**⚠ ACHTUNG! - Bestimmte Teile des Geräts enthalten evtl. Schadstoffe oder gefährliche Substanzen, die schädliche Auswirkungen auf Umwelt und Gesundheit haben können, wenn sie in die Umwelt gelangen.**



Das nebenstehende Symbol weist darauf hin, dass es verboten ist, dieses Gerät über den Hausmüll zu entsorgen. Halten Sie die Vorgaben zur Mülltrennung ein, die in Ihrem Land bzw. in Ihrer Region vorgeschrieben sind, oder geben Sie das Gerät an den Verkäufer zurück, wenn Sie ein vergleichbares neues Gerät kaufen.

**⚠ HINWEIS! - Die gesetzlichen Vorschriften sehen für den Fall einer widerrechtlichen Entsorgung dieses Geräts unter Umständen schwere Strafen vor.**

## 8

## RECHTLICHE HINWEISE

Apple, iPhone, Bonjour, Apple TV und Siri sind in den Vereinigten Staaten und anderen Ländern eingetragene Handelsmarken von Apple Inc. HomeKit ist eine Handelsmarke von Apple Inc. App Store ist eine Dienstleistungsmarke von Apple Inc. Android ist eine Handelsmarke von Google Inc.

Das Wi-Fi CERTIFIED-Logo ist ein Gütezeichen der Wi-Fi Alliance.

Mit der Works with Apple HomeKit Logos wurde ein elektronisches Zubehör speziell für die Verbindung mit iPods, iPhones oder iPads, entwickelt, welches die Apple-Leistungsstandards erfüllt und vom Entwickler entsprechend zertifiziert ist. Apple ist nicht verantwortlich für den Betrieb dieses Geräts oder die Einhaltung von Sicherheits- und Regulierungsstandards.

## EG-Konformitätserklärung

## Erklärung in Übereinstimmung mit der Richtlinie 1999/5/EG

*Hinweis – Der Inhalt dieser Konformitätserklärung entspricht den Angaben im offiziellen Dokument, das am Firmensitz von Nice S.p.A. in der geltenden Fassung vor dem Druck dieser Anleitung hinterlegt ist. Dieser Text wurde aus redaktionellen Gründen angepasst. Eine Kopie der Originalerklärung kann bei Nice S.p.A. angefordert werden. (TV) Italy.*

Nummer der Erklärung: **604/IT4W** Revision: **0** Sprache: **DE**

Der Unterzeichner Roberto Griffa erklärt hiermit eigenverantwortlich als Chief Executive Officer, dass das Produkt:

**Herstellername:** NICE S.p.A.

**Adresse:** Via Pezza Alta 13, 31046 Rustignè, Oderzo (TV) Italy

**Produkttyp:** WiFi-Schnittstelle für BusT4

**Modell / Typ:** IT4WIFI

**Zubehör:**

Das Gerät erfüllt die unter Punkt 3 der folgenden EG-Richtlinie für seine bestimmungsgemäße Verwendung definierten Hauptanforderungen:

- RICHTLINIE 1999/5/EG DES EUROPÄISCHEN PARLAMENTS UND DES RATES VOM 9. März 1999 über Funkanlagen und Telekommunikations-Endgeräte und die gegenseitige Anerkennung ihrer Konformität. Folgende Fachgrundnormen wurden dabei zugrunde gelegt:
  - Gesundheitsschutz (Art. 3 (1)(a)): EN 62479:2010
  - Elektrische Sicherheit (Art. 3(1)(a)): EN 60950-1:2006+A1:2010+A12:2011+A11:2009+A2:2013
  - Elektromagnetische Verträglichkeit (Art. 3(1)(b)): EN 301 489-1 V1.9.2:2011, EN 301 489-17 V2.2.1:2012
  - Funkfrequenzband (Art. 3(2)): EN 300 440-2 V1.4.1:2010, EN 300 328 V1.9.1:2015

Das Produkt erfüllt darüber hinaus die Vorschriften der folgenden EG-Richtlinien:

- RICHTLINIE 2014/30/EU DES EUROPÄISCHEN PARLAMENTS UND DES RATES vom 26. Februar 2014 zur Harmonisierung der Rechtsvorschriften der Mitgliedstaaten über die elektromagnetische Verträglichkeit (Neufassung), unter Anwendung folgender harmonisierter Normen: EN 61000-6-2:2005; EN 61000-6-3:2007 + A1:2011

Oderzo, 22. Februar 2017

Ing. **Roberto Griffa**  
(Chief Executive Officer)

## POLSKI

Instrukcja przetłumaczona z języka włoskiego

### OGÓLNE OSTRZEŻENIA: BEZPIECZEŃSTWO - MONTAŻ - UŻYTKOWANIE

**UWAGA –** Podczas montażu urządzenia należy skrupulatnie stosować się do zaleceń zamieszczonych w niniejszej instrukcji obsługi. W razie jakichkolwiek wątpliwości, nie rozpoczynać montażu urządzenia i zwrócić się o ewentualne wyjaśnienia do Serwisu Technicznego Nice.

**UWAGA –** Ważne zalecenia: niniejszą instrukcję należy zachować na potrzeby ewentualnych przyszłych prac konserwacyjnych i utylizacji urządzenia.

**UWAGA –** Wszystkie prace związane z instalacją, podłączeniem, programowaniem i konserwacją urządzeń mogą być wykonywane wyłącznie przez wykwalifikowanego technika!

- Nie otwierać pokrywy ochronnej urządzenia, ponieważ zawiera obwody elektryczne niepodlegające konserwacji.
- Nie modyfikować żadnej części urządzenia. Niedozwolone działania mogą być przyczyną nieprawidłowego funkcjonowania. Producent zrzeka się wszelkiej odpowiedzialności za szkody wynikające z używania samowolnie zmodyfikowanego produktu.
- Nie umieszczać urządzenia w pobliżu źródeł ciepła i nie narażać go na działanie otwartego ognia. Takie działania mogą spowodować jego uszkodzenie i stać się przyczyną nieprawidłowego funkcjonowania.
- Produkt nie jest przeznaczony do użytkowania przez osoby (w tym dzieci) o ograniczonych zdolnościach fizycznych, zmysłowych bądź umysłowych lub przez osoby nieposiadające odpowiedniego doświadczenia i wiedzy, chyba że znajdują się one pod nadzorem osób od-

powiedzialnych za ich bezpieczeństwo i zostały przez te osoby przeszkolone w kwestiach dotyczących użytkowania produktu.

- Nie pozwalać dzieciom bawić się urządzeniem.
- Sprawdzić także ostrzeżenia zamieszczone w instrukcji obsługi silnika, z którym urządzenie będzie współpracowało.
- Z urządzeniem należy obchodzić się ostrożnie, unikając zgnieceń, uderzeń i upadków, aby w ten sposób zapobiec jego uszkodzeniu.
- Materiał opakowaniowy urządzenia musi zostać zlikwidowany zgodnie z odpowiednimi przepisami obowiązującymi na danym terytorium.
- Produkt jest przeznaczony do użycia w otoczeniu wewnętrznym lub chronionym przed czynnikami atmosferycznymi.

## 1 OPIS URZĄDZENIA I JEGO PRZEZNACZENIE

**⚠ UWAGA!** – Niniejsza instrukcja zawiera wyłącznie podstawowe funkcje produktu. W celu uzyskania dodatkowych informacji należy się zapoznać z kompletną wersją instrukcji na stronie [www.niceforyou.com](http://www.niceforyou.com)

**⚠ UWAGA!** – Wszelkie inne użycie, różne od opisanego oraz wykorzystywanie produktu w warunkach otoczenia odmiennych, niż te, przedstawione w niniejszej instrukcji jest niezgodne z przeznaczeniem i zabronione!

Urządzenie dodatkowe IT4WIFI jest urządzeniem które, za pomocą komunikacji WiFi, umożliwia kontrolę ruchu i stanu automatyki Nice typu Gate&Door kompatybilnych z protokołem BusT4 (Opera).

Przed przystąpieniem do montażu produktu należy sprawdzić i przygotować:

- 1 centralę sterującą automatyki Nice z katalogu Gate&Door wyposażoną w gniazdo BusT4 lub złącze do IBT4N
- 1 Punkt Dostępu WiFi b/g obsługujący usługę Bonjour Apple (patrz instrukcja Punktu Dostępu)
- 1 iPhone z systemem iOS 10.0 (lub kolejnymi) lub 1 smartfona z systemem Android 5 (lub kolejnymi)

Zestaw zawiera:

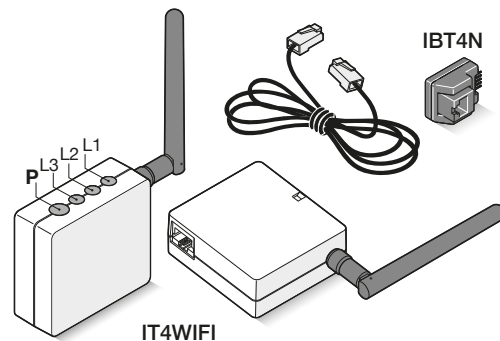

- Urządzenie IT4WIFI
- Interfejs IBT4N
- Kabel telefoniczny RJ-11 (6 pozycji - 4 styki)

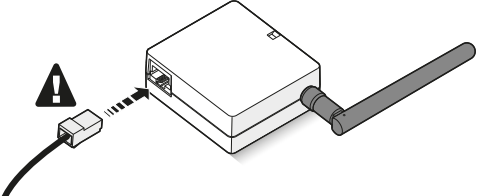
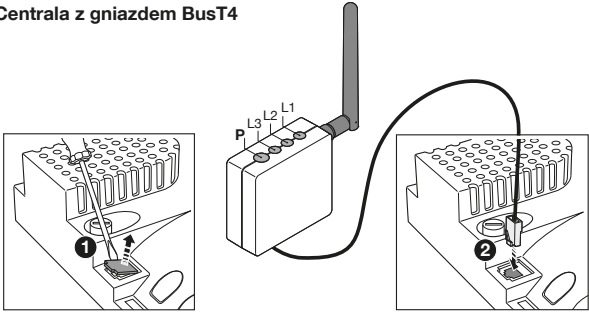

## 2 MONTAŻ

**UWAGA!** – Przed przystąpieniem do montażu należy się upewnić, że miejsce montażu IT4WIFI jest w zasięgu domowego sygnału AP WiFi.

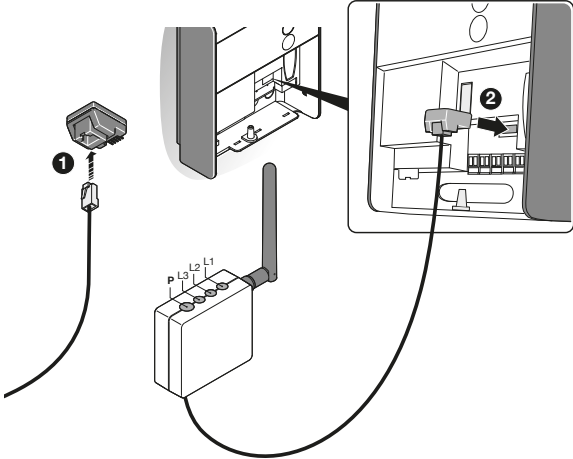
01.	Odciąć zasilanie od centrali sterującej automatyki 
02.	W IT4WIFI włożyć złącze dołączonego kabla do gniazda BusT4 <b>UWAGA!</b> – Używać wyłącznie dołączonego kabla! Nie używać innych rodzajów kabli 
03.	Centrala z gniazdem BusT4 

	<b>Centrala z gniazdem IBT4N</b> <b>Uwaga!</b> IBT4N Jeśli włożone w niewłaściwy sposób, może uszkodzić w nieodwracalny sposób centralę! 
04.	Podłączyć zasilanie do centrali sterującej automatyki 
05.	Montaż IT4WIFI został wykonany właściwie jedynie, gdy na urządzeniu dioda L3 świeci stałym, zielonym światłem. Dioda L2 może pozostać czerwona na kilka sekund, po czym zacznie świecić zielonym, migającym światłem. Jeśli to nie nastąpi, należy odłączyć zasilanie od urządzenia i przywrócić je po upływie kilku sekund.

### 3 TECHNOLOGIA FUNKCJONOWANIA



Przed przystąpieniem do konfiguracji IT4WIFI za pomocą App należy wybrać typ technologii do zastosowania: urządzenie jest kompatybilne z technologią HomeKit lub technologią MyNice (w **Tab. 1** zostały opisane główne cechy). **Te dwie technologie nie mogą funkcjonować równocześnie.**

- Jeśli posiada się iPhone, można wykorzystać technologię HomeKit lub technologię MyNice (**Tab. 1**).
- Jeśli posiada się smartfona Android, może być wykorzystana wyłącznie technologia MyNice (**Tab. 1**).

**⚠ Technologia wybrana przez pierwszego użytkownika musi być taka sama, jak technologia używana przez kolejnych użytkowników. Typ technologii może być zmieniony wyłącznie wykonując Reset (rozdział 5).**

**⚠ Pierwszy użytkownik, który łączy się z IT4WIFI staje się również administratorem urządzenia i może zaprosić/upoważnić kolejnych użytkowników, którzy pragną kontrolować IT4WIFI.**

Tabela 1

	Technologia HomeKit	Technologia MyNice
<b>Obsługiwane urządzenia mobilne</b>	- iPhone z iOS 10.0 lub kolejne	- iPhone z iOS 10.0 lub kolejne - smartfon z Android 5 lub kolejne
<b>Kompatybilne App</b>	App „Dom” w własności Apple dostępna w iOS 10.0 (lub kolejnych)	App „MyNice Welcome” własności Nice dostępna na Google Play do smartfonów z systemami Android lub dostępna na Apple Store dla iPhone z systemami iOS
		
<b>Główne cechy</b>	- Kompatybilna z centralami sterującymi Nice typu Garage Door, które używają protokołu BusT4 (Opera) - Dostępne polecenia: Otwiera, Stop, Zamyka - Kompatybilna z Siri - Do sterowania zdalnego (patrz rozdział 4.1)	- Kompatybilna z centralami sterującymi Nice typu Gate&Door, które używają protokołu BusT4 (Opera) - Dostępne polecenia: dla wszystkich ruchów włącznie z otwarciem częściowym - Kompatybilna z usługą IFTTT - Sterowane zdalnie (z aktywnym połączeniem do Internetu) bez konieczności innych urządzeń

**⚠ Uwaga! - W celu zdalnego użycia Siri i IT4WIFI, AP musi być podłączona do Internetu**

# 4 PIERWSZA KONFIGURACJA

## W celu dokonania konfiguracji IT4WIFI z technologią HomeKit:

- aby użyć app „Casa” Apple, zapraszamy do odwiedzenia strony <https://support.apple.com/pl-pl/HT204893>
- aby użyć app „MyNice Welcome HK”, należy ją pobrać z Apple Store i następnie działać w sposób opisany w **rozdziale 4.1 - Tab. 2**

**⚠ App „Casa” może zarządzać wszystkimi aktywowanymi urządzeniami dodatkowymi HomeKit, natomiast app „MyNice Welcome HK” zarządza wyłącznie aktywowanymi urządzeniami HomeKit Nice.**

**⚠ Uwaga! - W technologii HomeKit, polecenie Stop jest dostępne wyłącznie, jeśli używa się App MyNice Welcome HK.**

## W celu dokonania konfiguracji IT4WIFI z technologią MyNice w Androidzie:

- pobrać app „MyNice Welcome” z Google Play i działać w sposób opisany w **rozdziale 4.2 - Tab. 3**

## W celu dokonania konfiguracji IT4WIFI z technologią MyNice w iOS:

- pobrać app „MyNice Welcome” z Apple Store i działać w sposób opisany w **rozdziale 4.3 - Tab. 4**

### 4.1 - Pierwsza konfiguracja z technologią HomeKit z app „MyNice Welcome HK”

W celu wykonania procedury należy się znajdować w pobliżu IT4WIFI, dioda L3 musi świecić stałym, zielonym światłem, a dioda L2 musi świecić zielonym, migającym światłem. Jeśli jest to możliwe, należy wykonać Reset (rozdział 5).

Ponadto, należy się upewnić, że iPhone jest podłączony do sieci WiFi obsługującej usługę Bonjour.

Kontrola tego aktywowanego urządzenia HomeKit wymaga iPhone z iOS 10.0 lub kolejnej wersji.

Do kontroli tego urządzenia HomeKit poza domem konieczne jest posiadanie Apple TV z wersją tvOS 10.2 lub wyższą i iPad z wersją iOS 10.0 lub wyższą skonfigurowany jako węzeł.

**Tabela 2 - iPhone z systemem operacyjnym iOS 10.0 i kolejnymi**

**01.** Otworzyć App „MyNice Welcome HK” i wybrać „Zaczniij z pierwszym Urządzeniem dodatkowym Nice”



**02.** Po wpisaniu nazwy Domu, w wykazie Urządzeń dodatkowych należy wybrać nazwę „NiceIT4WIFIxxxxx”, którą pragnie się skonfigurować: xxxxxx przedstawia ostatnie 6 znaków MAC zamieszczonego na etykiecie IT4WIFI



**03.** W razie potrzeby, objąć kamerą iPhone kod HomeKit wydrukowany na etykiecie IT4WIFI lub na ostatniej stronie tej instrukcji lub wprowadzić kod ręcznie



**04.** Po zakończeniu konfiguracji za pomocą App, odczekać aż diody L1, L2 i L3 zaczyną świecić stały, zielonym światłem. W celu sterowania automatyką podłączoną do IT4WIFI należy wybrać przyciski „Otwiera”, „Stop”, „Zamknij”. Na ikonie można obserwować zmianę stanu automatyki





**⚠ Jeśli opisana procedura nie kończy się powodzeniem, należy zweryfikować spełnienie wymogów opisanych na początku instrukcji, wykonać Reset IT4WIFI przy użyciu przycisku P (rozdział 5) i spróbować ponownie.**

## 4.2 - Pierwsza konfiguracja z technologią MyNice (Android)

W celu wykonania procedury należy się znajdować w pobliżu IT4WiFi, dioda L3 musi świecić stałym, zielonym światłem, a dioda L2 musi świecić zielonym, migającym światłem. Jeśli jest to możliwe, należy wykonać Reset (rozdział 5).

Ponadto, należy się upewnić, że smartfon jest podłączony do sieci WiFi obsługującej usługę Bonjour.

Tabela 3 - Smartfon z systemem operacyjnym Android 5 i kolejnymi	
01.	<p>Otworzyć App „MyNice Welcome” i wybrać „Zaczynij z pierwszym Urządzeniem dodatkowym Nice”</p> 
02.	<p>Po wpisaniu wartości wymaganych przez App (Nazwa użytkownika, Opis, Dom), wybrać „Dodaj nowe Urządzenie dodatkowe...”</p> 
03.	<p>Po zakończeniu skanowania sieci WiFi, należy wybrać nazwę „NiceIT4WiFixxxxx”, którą pragnie się skonfigurować: xxxxxx przedstawia ostatnie 6 znaków MAC zamieszczonego na etykiecie IT4WiFi. Wybrać górną, prawą strzałkę w celu przejścia do przodu</p> 

04.	<p>Wpisać hasło uwierzytelniające sieci, z którą pragnie się połączyć urządzenie dodatkowe. Zaleca się ostrożne sprawdzenie poprawności wpisanych danych. Po dokonaniu wyboru strzałki z prawej, górnej strony, należy odczekać około 2 minut na zakończenie procedury</p> 
05.	<p>Po zakończeniu procedury należy odczekać aż urządzenie dodatkowe pojawi się wśród urządzeń sieci WiFi w której zostało skonfigurowane i odczekać na pojawienie się stałego, zielonego światła diod L1 i L3 (L2 może pozostać pomarańczowa, jeśli nie jest zdalnie osiągalna). Następnie należy je wybrać, aby przejść naprzód</p> 
06.	<p>Wpisać kod wybity na etykiecie IT4WiFi i wybrać strzałkę z prawej, górnej strony w celu zakończenia konfiguracji</p> 

07.	<p>Po zakończeniu konfiguracji w celu sterowania automatyką podłączoną do IT4WiFi należy wybrać przyciski „Otwiera”, „Stop”, „Zamknij”. Na ikonie można obserwować zmianę stanu automatyki. Wybierając symbol „oka”, można używać wszystkich innych dodatkowych poleceń</p> 
-----	---

**⚠ Jeśli opisana procedura nie kończy się powodzeniem, należy zweryfikować spełnienie wymogów opisanych na początku instrukcji, wykonać Reset IT4WiFi przy użyciu przycisku P (rozdział 5) i spróbować ponownie.**

### 4.3 - Pierwsza konfiguracja z technologią MyNice (iOS)

W celu wykonania procedury należy się znajdować w pobliżu IT4WIFI, dioda L3 musi świecić stałym, zielonym światłem, a dioda L2 musi świecić zielonym, migającym światłem. Jeśli jest to możliwe, należy wykonać Reset (rozdział 5).

Ponadto, należy się upewnić, że iPhone jest podłączony do sieci WiFi obsługującej usługę Bonjour.

Tabela 4 - iPhone z systemem operacyjnym iOS 10.0 i kolejnymi	
01.	<p>W „Ustawieniach” &gt; „WiFi” iPhone, w dolnej części ekranu, wybrać nazwę „NielcT4WIFxxxxx”, którą pragnie się skonfigurować: xxxxxx przedstawia ostatnie 6 znaków MAC zamieszczonego na etykiecie IT4WIFI. Działa zgodnie z zaleceniami na ekranach. Po zakończeniu procedury wpisywania w sieci IT4WIFI upewnić się, że L3 i L2 świecą stałym, zielonym światłem</p>
02.	<p>Otworzyć App „MyNice Welcome”, wybrać „Zacznij z pierwszym Urządzeniem z dodatkowym Nice”</p>



03.	<p>Po wpisaniu wartości wymaganych przez app (Nazwa użytkownika, Opis, Dom), w wykazie urządzeń dodatkowych w sieci wybrać IT4WIFI i odczekać na zakończenie konfiguracji. Po zakończeniu procedury upewnić się, że L1 i L3 świecą stałym zielonym światłem (L2 może zostać pomarańczowa, jeśli nie jest osiągalna zdalnie). Następnie należy iść naprzód</p>
04.	<p>Wpisać kod wybity na etykiecie IT4WIFI i wybrać strzałkę z prawej, górnej strony w celu zakończenia konfiguracji</p>
05.	<p>Po zakończeniu konfiguracji w celu sterowania automatyką podłączoną do IT4WIFI należy wybrać przyciski „Otwiera”, „Stop”, „Zamknij”. Na ikonie można obserwować zmianę stanu automatyki. Wybierając symbol „oka”, można używać wszystkich innych dodatkowych poleceń</p>



**⚠** Jeśli opisana procedura nie kończy się powodzeniem, należy zweryfikować spełnienie wymogów opisanych na początku instrukcji, wykonać Reset IT4WIFI przy użyciu przycisku P (rozdział 5) i spróbować ponownie.

## 5 RESET

- 01.** W celu całkowitego skasowania konfiguracji IT4WiFi, należy przytrzymać wciśnięty przycisk P (przez około 10 sekund)

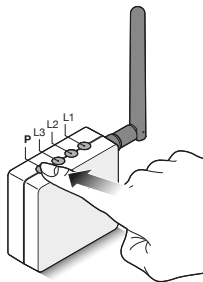

- 02.** Gdy diody L1, L2, L3 staną się czerwone i zaczną migać, należy zwolnić przycisk

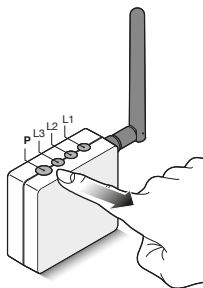

- 03.** Po zakończeniu migania, IT4WiFi zostanie ponownie włączone i L3 będzie świecił stałym, zielonym światłem, a L2 zielonym, migającym światłem

Z tym rodzajem Resetu są eliminowane z pamięci IT4WiFi hasła uwierzytelniające WiFi, wszyscy użytkownicy i ewentualne czasomierze.

W celu uzyskania informacji na temat innych typologii Resetu należy się odnieść do pełnej wersji instrukcji.

## 6 PARAMETRY TECHNICZNE

**⚠ OSTRZEŻENIA:** • Wszystkie podane parametry techniczne odnoszą się do temperatury otoczenia równej 20°C (± 5°C). • Firma Nice S.p.A. zastrzega sobie prawo do wprowadzania zmian produktu w którejkolwiek chwili, gwarantując jego funkcjonalność i przewidziane zastosowanie.

### IT4WiFi

#### Wejście

Napięcie	24V
Prąd	30mA
Max pobór mocy	700mW

#### Interfejs WiFi

Typ	802.11b/g/n – 2.4GHz
Moc	14dBm w złączu
Bezpieczeństwo	OPEN/WEP/WPA-PSK/WPA2-PSK
Złącze anteny	SMA

#### Otoczenie

Temperatura robocza	-20°C ... +50°C
Temperatura przechowywania	-25°C ... +70°C
Wilgotność	15% - 85%
Stopień ochrony	IP 30
Wymiary	58 mm x 63 mm x 24 mm (z wyjątkiem SMA i anteny)
Masa	60 g



## 7 UTYLIZACJA PRODUKTU

Urządzenie składa się z różnego rodzaju materiałów: niektóre z nich mogą zostać poddane recyklingowi, inne powinny zostać poddane utylizacji. Należy się zapoznać z informacjami na temat recyklingu i utylizacji przewidzianymi w lokalnie obowiązujących przepisach dla danej kategorii produktu.

**! UWAGA!** - Niektóre części produktu mogą zawierać substancje szkodliwe lub niebezpieczne, które pozostawione w środowisku, mogłyby mieć szkodliwy wpływ na środowisko i zdrowie ludzkie.



Umieszczony obok symbol zabrania wyrzucania niniejszego produktu razem z odpadami domowymi. W celu usunięcia produktu, należy przeprowadzić, zgodnie z lokalnie obowiązującymi przepisami, zbiórkę selektywną lub zwrócić produkt do sprzedawcy w chwili zakupu nowego, równoważnego produktu.

**! OSTRZEŻENIE!** - Lokalne przepisy mogą przewidywać poważne kary w przypadku nielegalnego usunięcia niniejszego produktu.

## 8 UWAGI PRAWNE

Apple, iPhone, Bonjour, Apple TV, Siri to marki handlowe Apple Inc., zarejestrowane w Stanach Zjednoczonych i innych krajach. HomeKit to marka handlowa Apple Inc. App Store to marka serwisowa Apple Inc. Android to marka handlowa Google Inc.

Logo Wi Fi CERTIFIED jest znakiem certyfikacyjnym Wi Fi Alliance.

Wykorzystanie logo Works with Apple HomeKit oznacza, że akcesorium elektroniczne zaprojektowano do współpracy z urządzeniami iPod, iPhone, lub iPad i zostało certyfikowane, aby spełniać standardy jakości Apple. Apple nie jest odpowiedzialne za działanie tego urządzenia oraz jego zgodność z normami prawnymi i standardami bezpieczeństwa.

## Deklaracja zgodności WE Deklaracja zgodna z Dyrektywą 1999/5/WE

*Uwaga - Treść niniejszej deklaracji zgodności odpowiada oświadczeniom znajdującym się w oficjalnym dokumencie złożonym w siedzibie firmy Nice S.p.a., a w szczególności jego ostatniej wersji dostępnej przed wydrukowaniem niniejszej instrukcji. Niniejszy tekst został dostosowany w celach wydawniczych. Kopię oryginalnej deklaracji można uzyskać w siedzibie spółki Nice S.p.A. (TV) Italy.*

Numer deklaracji: **604/IT4W** Wydanie: **0** Język: **PL**

Ja, niżej podpisany Roberto Griffa, w charakterze Chief Executive Officer, oświadczam na własną odpowiedzialność, że produkt:

**Nazwa producenta:** NICE S.p.A.

**Adres:** Via Pezza Alta 13, 31046 Rustignè di Oderzo (TV) Italy

**Typ produktu:** Interfejs WIFI do BusT4

**Model / Typ:** IT4WIFI

**Urządzenia dodatkowe:**

Jest zgodny z podstawowymi wymaganiami art. 3 poniższej dyrektywy wspólnotowej dotyczącej zastosowania, do którego przeznaczone są produkty:

Dyrektywa PARLAMENTU EUROPEJSKIEGO I RADY NR 1999/5/WE z dnia 9 marca 1999 r. w sprawie urządzeń radiowych i końcowych urządzeń telekomunikacyjnych oraz wzajemnego uznawania ich zgodności, zgodnie z następującymi normami zharmonizowanymi:

- Ochrona zdrowia (art. 3(1)(a)): EN 62479:2010
- Bezpieczeństwo elektryczne (art. 3(1)(a)): EN 60950-1:2006+A1:2010+A12:2011+A11:2009+A2:2013
- Kompatybilność elektromagnetyczna (art. 3(1)(b)): EN 301 489-1 V1.9.2:2011, EN 301 489-17 V2.2.1:2012
- Widmo radiowe (art. 3(2)): EN 300 440-2 V1.4.1:2010, EN 300 328 V1.9.1:2015

Ponadto, urządzenie jest zgodne z postanowieniami następujących dyrektyw europejskich:

- DYREKTYWA PARLAMENTU EUROPEJSKIEGO I RADY 2014/30/UE z 26 lutego 2014 r. w sprawie harmonizacji ustawodawstw państw członkowskich w zakresie zgodności elektromagnetycznej (wersja przekształcona), zgodnie z następującymi normami zharmonizowanymi: EN 61000-6-2:2005, EN 61000-6-3:2007+A1:2011

Oderzo, 22 lutego 2017

Inż. **Roberto Griffa**  
(Chief Executive Officer)

## NEDERLANDS

Instructies, vertaald uit het Italiaans

### ALGEMENE WAARSCHUWINGEN: VEILIGHEID - INSTALLATIE - GEBRUIK

**OPGELET – Het is belangrijk dat gedurende de installatie van de inrichting alle aanwijzingen uit deze handleiding nauwkeurig worden opgevolgd. Installeer het product niet als u twijfels hebt van welke aard dan ook. Wend u voor verdere informatie tot de Klantenservice van Nice.**

**OPGELET – Belangrijke aanwijzingen: bewaar deze handleiding voor eventueel toekomstig onderhoud of voor de afvalverwerking van het product.**

**OPGELET – Alle werkzaamheden in verband met de installatie, de aansluiting, de programmering en het onderhoud van de inrichting mogen uitsluitend worden uitgevoerd door een gekwalificeerde technicus!**

- Maak de beschermende omhulling van de inrichting niet open, deze bevat elektrische circuits die niet onderhouden hoeven worden.
- Voer geen wijzigingen uit op onderdelen van de inrichting. Niet-toegestane handelingen zullen tot werkschorsingen leiden. De fabrikant aanvaardt geen aansprakelijkheid voor schade die het gevolg is van eigenmachtige wijzigingen aan het product.
- Plaats de inrichting niet in de buurt van warmtebronnen en stel hem niet bloot aan open vuur. Dit kan leiden tot beschadigingen en storingen in de werking.
- Het product is niet geschikt om gebruikt te worden door personen (kinderen inbegrepen) met fysieke, zintuiglijke of mentale beperkingen of die onvoldoende kennis en/of ervaring hebben, tenzij deze het product kunnen gebruiken onder toezicht van een persoon die verantwoordelijk

is voor hun veiligheid of met de nodige instructies over het gebruik van het product.

- Laat kinderen niet met het product spelen.
- Lees de aanwijzingen door in de handleiding van de motor waaraan het product gekoppeld is.
- Behandel het product voorzichtig en vermijd, om beschadiging te voorkomen, samendrukking, stoten en het vallen ervan.
- Het verpakkingsmateriaal van het product moet overeenkomstig de plaatselijk van kracht zijnde voorschriften als afval worden verwerkt.
- Het product moet binnenshuis worden gebruikt of in ieder geval worden beschermd tegen weersinvloeden.

## 1 BESCHRIJVING VAN HET PRODUCT EN GEBRUIKSBESTEMMING

**⚠ OPGELET! – Deze handleiding beschrijft alleen de basisfuncties van het product. Voor iedere andere informatie kunt u de volledige handleiding raadplegen op de site [www.niceforyou.com](http://www.niceforyou.com)**

**⚠ OPGELET! – Elk ander gebruik dan in deze handleiding is beschreven of dat plaatsvindt in andere omgevingscondities dan in deze handleiding worden beschreven, moet als oneigenlijk en verboden worden beschouwd!**

Het accessoire IT4WIFI is een apparaat waarmee u, m.b.v. de wifi, de bewegingen en de status van de automatiseringen van Nice van het type Gate&Door kunt bedienen, die compatibel zijn met het BusT4 (Opera) protocol.

Voor u verdergaat met de installatie van het product dient u te controleren of u beschikt over:

- 1 besturingseenheid voor de Nice automatisering van de catalogus Gate&Door die beschikt over een BusT4 aansluiting of een connector voor de IBT4N
- 1 wifi access point b/g die de Bonjour service van Apple ondersteunt (zie de handleiding van het access point)
- 1 iPhone met iOS 10.0 systeem (of daaropvolgende) of 1 smartphone met Android 5 systeem (of daaropvolgende)

De kit bevat:

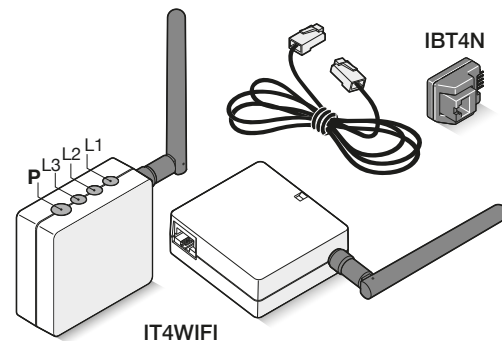

- IT4WIFI apparaat
- IBT4N interface
- RJ-11 telefoonkabel (6 standen - 4 contacten)

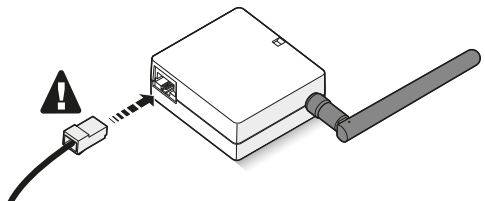
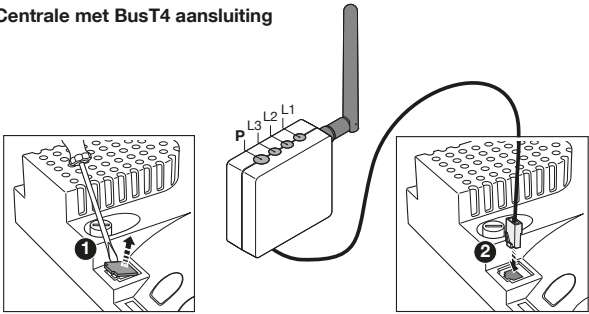

## 2 INSTALLATIE

**⚠ OPGELET!** – Voor u de installatie uitvoert moet u controleren of de plek waar de IT4WIFI wordt geplaatst wordt bereikt door het signaal van het access point van uw wifi thuis.

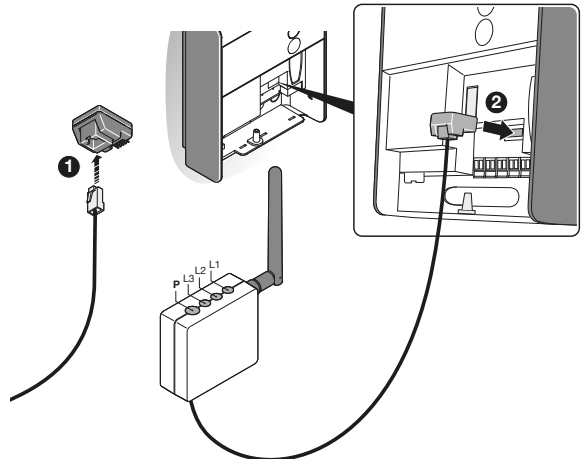
01.	Koppel de voeding los van de besturingseenheid van de automatisering  
02.	Steek in de IT4WIFI ide connector van de bijgeleverde kabel in de BusT4 aansluiting <b>⚠ OPGELET!</b> – Gebruik alleen de meegeleverde kabel! Gebruik geen andere soorten kabels  
03.	<b>Centrale met BusT4 aansluiting</b>  

	<b>Centrale met IBT4N aansluiting</b> <b>⚠ Opgelet!</b> IBT4N. Als deze op verkeerde wijze wordt ingevoerd, kan hij onherstelbare schade aanrichten op de centrale!  
04.	Schakel de voeding in op de besturingseenheid van de automatisering  
05.	De installatie van de IT4WIFI is correct uitgevoerd als op het apparaat led L3 ononderbroken groen brandt. Led L 2 kan enkele seconden rood blijven en daarna groen gaan knipperen. Als dit niet gebeurt, schakel de elektrische voeding naar het apparaat dan uit en schakel deze na enkele seconden weer in.



Voor u overgaat tot de configuratie van de IT4WIFI m.b.v. de app is het noodzakelijk dat u het type technologie kiest dat u wilt gebruiken. Het accessoire is compatibel met de HomeKit technologie of met de MyNice technologie (in de **tabel 1** worden de voornaamste eigenschappen beschreven). **Deze twee technologieën kunnen niet tegelijkertijd functioneren.**

- Als u een iPhone heeft, kunt u ofwel de HomeKit technologie ofwel de MyNice technologie gebruiken (**tabel 1**).
- Als u een Android telefoon heeft, kunt u alleen de MyNice technologie gebruiken (**tabel 1**).

**⚠ De technologie die de eerste gebruiker kiest, moet ook door de daaropvolgende gebruikers worden gebruikt. U kunt alleen van technologie veranderen als u een reset uitvoert (hoofdstuk 5).**

**⚠ De eerste gebruiker die zich aan de IT4WIFI koppelt wordt ook beheerder van het apparaat en kan andere gebruikers uitnodigen/toestemming verlenen om de IT4WIFI te besturen.**

Tabel 1

	HomeKit technologie		MyNice technologie
<b>Ondersteunde mobiele apparaten</b>	- iPhone met iOS 10.0 of daaropvolgende		- iPhone met iOS 10.0 of daaropvolgende - smartphone met Android 5 of daaropvolgende
<b>Compatibele apps</b>	Woning-app van Apple, beschikbaar vanaf iOS 10.0 (of daaropvolgende)	App "MyNice Welcome HK" van eigendom van Nice, beschikbaar op de Apple Store 	App "MyNice Welcome" van eigendom van Nice, beschikbaar op Google Play voor smartphone met Android systemen of beschikbaar op de Apple Store voor iPhone met iOS systemen 
<b>Belangrijkste eigenschappen</b>	<ul style="list-style-type: none"> <li>- Compatibel met Nice besturingseenheden van het type Garage Door, die het protocol BusT4 (Opera) gebruiken</li> <li>- Beschikbare opdrachten: Openen, Stoppen, Sluiten</li> <li>- Compatibel met Siri</li> <li>- Kan vanaf een afstand worden bestuurd (zie paragraaf 4.1)</li> </ul>		<ul style="list-style-type: none"> <li>- Compatibel met alle Nice besturingseenheden van het type Gate&amp;Door, die het protocol BusT4 (Opera) gebruiken</li> <li>- Beschikbare instructies: alle bewegingen waaronder de gedeeltelijke opening</li> <li>- Compatibel met de IFTTT tool</li> <li>- Vanaf een afstand te besturen (als internetverbinding actief is) zonder andere apparaten te gebruiken</li> </ul>

**⚠ Opgelet! - Om vanaf een afstand Siri en IT4WIFI te gebruiken moet het access point op internet zijn aangesloten**

## 4 EERSTE CONFIGURATIE

### Om de IT4WIFI te configureren met de HomeKit technologie:

- om de Woning-app van Apple te gebruiken, raadpleegt u de site <https://support.apple.com/nl-nl/HT204893>
- om de app "MyNice Welcome HK" te gebruiken downloadt u hem in de Apple Store en gaat u te werk zoals beschreven in het **hoofdstuk 4.1 - tabel 2**

**⚠ De Woning-app is in staat alle ingeschakelde HomeKit accessoires te besturen, terwijl de app "MyNice Welcome HK" alleen de accessoires bestuurt die worden beheerd door de HomeKit van Nice.**

**⚠ Opgelet! - In de HomeKit technologie is de Stop opdracht alleen beschikbaar als u de app MyNice Welcome HK gebruikt.**

### Om de IT4WIFI te configureren met de MyNice technologie in Android:

- download de app "MyNice Welcome" in Google Play en ga dan te werk zoals beschreven in het **hoofdstuk 4.2 - tabel 3**

### Om de IT4WIFI te configureren met de MyNice technologie in iOS:

- download de app "MyNice Welcome" in de Apple Store en ga dan te werk zoals beschreven in het **hoofdstuk 4.3 - tabel 4**

## 4.1 - Eerste configuratie met HomeKit technologie met "MyNice Welcome HK" app

Om de procedure uit te voeren moet u dichtbij de IT4WIFI staan. De led L3 moet vast groen zijn en de led L2 groen knipperend. Als dit niet het geval is, moet u het apparaat resetten (hoofdstuk 5).

Controleer of de iPhone aangesloten is op een wifi net dat de Bonjour service ondersteunt.

De besturing van dit apparaat voor HomeKit vereist een iPhone met iOS 10.0 of daaropvolgende versie. Voor een besturing buitenshuis van dit apparaat dat door de HomeKit wordt geregeld, is het noodzakelijk te beschikken over een Apple TV met tvOS 10.2 of hoger en een iPad met iOS 10.0 of hoger geconfigureerd als een hub.

### Tabel 2 - iPhone met besturingssysteem iOS 10.0 of daaropvolgende

- 01.** Open de app "MyNice Welcome HK" en selecteer "Starten met uw eerste Nice-Accessoire"



- 02.** Nadat u de naam van de Woning heeft ingevoerd in de lijst accessoires, selecteert u de naam "NiceIT-4WIFIxxxxxx" die u wenst te configureren: xxxxxx staat voor de laatste 6 tekens van de MAC die staat aangegeven op het etiket van de IT4WIFI



- 03.** Wanneer dit wordt gevraagd moet u met de camera van de iPhone inzoomen op de HomeKit code die is geprint op het etiket van de IT4WIFI of op de laatste pagina van deze handleiding. U kunt de code ook handmatig invoeren



- 04.** Wanneer u klaar bent met de configuratie via de app, moet u wachten tot de L1, L2 en L3 vast groen aan staan. Om de automatisering te besturen die is aangesloten op de IT4WIFI selecteert u de toetsen "Openen", "Stoppen" en "Sluiten". Op het symbool verschijnt de statuswijziging van de automatisering



**⚠ Als de beschreven procedure niet goed tot stand komt, moet u controleren of aan de voorwaarden wordt voldaan die aan het begin van de handleiding staan. Reset de IT4WIFI m.b.v. de P toets (hoofdstuk 5) en probeer nogmaals.**

## 4.2 - Eerste configuratie met de MyNice (Android) technologie

Om de procedure uit te voeren moet u dichtbij de IT4WIFI staan. De led L3 moet vast groen zijn en de led L2 groen knipperend. Als dit niet het geval is, moet u het apparaat resetten (hoofdstuk 5).

Controleer of de smartphone aangesloten is op een wifi net dat de Bonjour service ondersteunt.

Tabel 3 - Smartphone met besturings-systeem Android 5 of daaropvolgende	
01.	<p>Open de app "MyNice Welcome HK" en selecteer "Starten met uw eerste Nice-Accessoire"</p> 
02.	<p>Nadat u de waarden heeft ingevuld waar de app om vraagt (Naam gebruiker, beschrijving, woning), selecteert u "Nieuw Accessoire toevoegen..."</p> 
03.	<p>Controleer de beschikbare wifi-netwerken en selecteer "NiceIT4WIFIxxxxxx", die u wenst te configureren: xxxxxx staat voor de laatste 6 tekens van de MAC die staat aangegeven op het etiket van de IT4WIFI. Selecteer de pijl rechtsboven om verder te gaan</p> 

04.	<p>Voer de gegevens van het netwerk in waarop u het accessoire wenst aan te sluiten. We raden u aan nauwkeurig te controleren of de ingevoerde parameters juist zijn. Nadat u de pijl rechtsboven heeft geselecteerd wacht u circa 2 minuten totdat de procedure is voltooid</p> 
05.	<p>Aan het einde van de procedure moet u wachten tot het accessoire in de app verschijnt onder de accessoires van het wifi-netwerk waarin het is geconfigureerd. Wacht daarna dat de L1 en L3 een vast groen licht hebben (L2 kan oranje blijven in het geval het niet vanaf een afstand bereikbaar is). Selecteer het daarna om verder te gaan</p> 
06.	<p>Voer de code in die op het etiket staat van de IT4WIFI en selecteer de pijl rechtsboven om de configuratie te voltooien</p> 

07.	<p>Als de configuratie is voltooid, moet u, om de automatisering te besturen die is aangesloten op de IT4WIFI, de toetsen "Openen", "Stoppen" en "Sluiten" selecteren. Op het symbool verschijnt de statuswijziging van de automatisering. Als u het "oog"-symbool selecteert, kunt u alle andere bewegingsopdrachten gebruiken</p> 
-----	---



**⚠ Als de beschreven procedure niet goed tot stand komt, moet u controleren of aan de voorwaarden wordt voldaan die aan het begin van de handleiding staan. Reset de IT4WIFI m.b.v. de P toets (hoofdstuk 5) en probeer nogmaals.**

### 4.3 - Eerste configuratie met de MyNice (iOS) technologie

Om de procedure uit te voeren moet u dichtbij de IT4WIFI staan. De led L3 moet vast groen zijn en de led L2 groen knipperend. Als dit niet het geval is, moet u het apparaat resetten (hoofdstuk 5).

Controleer of de iPhone aangesloten is op een wifi net dat de Bonjour service ondersteunt.

Tabel 4 - iPhone met besturingssysteem iOS 10.0 of daaropvolgende	
01.	<p>In "Instellingen" &gt; "wifi" van de iPhone, onderaan het scherm selecteert u de naam "NiceIT4WIFIxxxxx", die u wenst te configureren: xxxxxx staat voor de laatste 6 tekens van de MAC die staat aangegeven op het etiket van de IT4WIFI. Volg de aanwijzingen op die in de volgende schermen verschijnen. Zodra de procedure om de IT4WIFI op het net aan te sluiten is beëindigd, moet u controleren of L3 en L2 vast groen aanstaan</p> 
02.	<p>Open de app "MyNice Welcome" en selecteer "Starten met uw eerste Nice-Accessoire"</p> 

03.	<p>Nadat u de gegevens heeft ingevoerd waar de app om vraagt (Naam gebruiker, beschrijving, woning) selecteert u in de lijst van de net-accessoires de IT4WIFI en wacht u tot de configuratie tot stand is gekomen. Aan het einde van de procedure moet u controleren of L1 en L3 een vast groen licht hebben (L2 kan oranje blijven indien het niet vanaf een afstand bereikbaar is). Ga vervolgens verder</p> 
04.	<p>Voer de code in die op het etiket staat van de IT4WIFI en selecteer de pijl rechtsboven om de configuratie te voltooien</p> 
05.	<p>Als de configuratie is voltooid, moet u, om de automatisering te besturen die is aangesloten op de IT4WIFI, de toetsen "Openen", "Stoppen" en "Sluiten" selecteren. Op het symbool verschijnt de statuswijziging van de automatisering. Als u het "oog"-symbool selecteert, kunt u alle andere bewegingsopdrachten gebruiken</p> 

**⚠ Als de beschreven procedure niet goed tot stand komt, moet u controleren of aan de voorwaarden wordt voldaan die aan het begin van de handleiding staan. Reset de IT4WIFI m.b.v. de P toets (hoofdstuk 5) en probeer nogmaals.**

## 5 RESET

- 01.** Om de configuratie van de IT4WIFI volledig te resetten houdt u de P toets circa 10 seconden lang ingedrukt

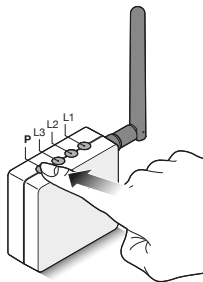

- 02.** Als de leds L1, L2 en L3 rood worden en beginnen te knipperen moet u de toets loslaten

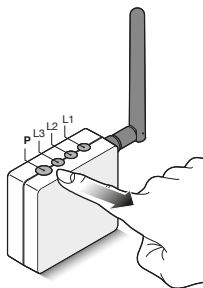

- 03.** Aan het einde van de knipperingen zal de IT4WIFI herstarten en zal de led L3 weer vast groen worden en de L2 groen knipperend

Met dit type reset worden alle wifi inloggegevens, alle gebruikers en alle eventuele tijdschema's uit het geheugen van de IT4WIFI gewist.

Raadpleeg de volledige handleiding voor andere soorten resets.

## 6 TECHNISCHE EIGENSCHAPPEN

- ⚠ WAARSCHUWINGEN:**
- Alle vermelde technische gegevens hebben betrekking op een omgevingstemperatuur van 20°C (± 5°C).
  - Nice S.p.A. behoudt zich het recht voor om, op elk moment dat dit noodzakelijk wordt geacht, wijzigingen aan het product aan te brengen, waarbij hoe dan ook de gebruiksbestemming en de functionaliteit ervan gelijk blijven.

IT4WIFI	
<b>Ingang</b>	
Spanning	24V
Stroom	30mA
Maximaal opgenomen vermogen	700mW
<b>Wifi interface</b>	
Type	802.11b/g/n – 2.4GHz
Vermogen	14dBm op de connector
Veiligheid	OPEN/WEP/WPA-PSK/WPA2-PSK
Connector antenne	SMA
<b>Omgeving</b>	
Bedrijfstemperatuur	-20°C ... +50°C
Opslagtemperatuur	-25°C ... +70°C
Vochtigheid	15% - 85%
Beschermingsklasse	IP 30
Afmetingen	58 mm x 63 mm x 24 mm (SMA en antenne niet inbegrepen)
Gewicht	60 g



## 7 VERWERKING VAN HET PRODUCT

Dit product bestaat uit verschillende soorten materialen: sommige kunnen gerecycled worden, andere moeten als afval verwerkt worden. Win informatie in over de methoden voor recycling of afvalverwerking die voorzien zijn in de voorschriften die in uw regio voor deze productcategorie gelden.

**⚠ OPGELET! - Bepaalde onderdelen van het product kunnen verontreinigende of gevaarlijke stoffen bevatten die bij verspreiding in de omgeving schadelijke gevolgen voor het milieu of de volksgezondheid kunnen hebben.**



Zoals door het symbool hiernaast wordt aangegeven, is het verboden dit product bij het huishoudelijk afval weg te gooien. Pas gescheiden afvalinzameling voor afdanking toe volgens de plaatselijk geldende voorschriften, of lever het product weer in bij de verkoper op het moment dat u een nieuw vergelijkbaar product aanschaft.

**⚠ WAARSCHUWING! - De plaatselijk geldende regelgeving kan zware sancties opleggen in geval van illegale dumping van dit product.**

## 8 WETTELIJKE VOORSCHRIFTEN

Apple, iPhone, Bonjour, Apple TV en Siri zijn handelsmerken van Apple Inc., die zowel in de VS als in andere landen geregistreerd staan. HomeKit is een handelsmerk van Apple Inc. App Store is een dienstmerk van Apple Inc. Android is een handelsmerk van Google Inc.

Het logo Wi Fi CERTIFIED is een certificatiemerk van de Wi Fi Alliance.

Producten voorzien van het Works with Apple HomeKit logo zijn uitsluitend bedoeld en ontworpen om aan te sluiten op een iPod, iPhone of iPad en gecertificeerd door de ontwikkelaar om aan de prestatienormen van Apple te voldoen. Apple is niet verantwoordelijk voor de werking van dit apparaat of de naleving van de veiligheidsnormen en regelgeving.

## EG-verklaring van overeenstemming

### Verklaring in overeenstemming met de Richtlijn 1999/5/EG

*NB - De inhoud van deze verklaring stemt overeen met hetgeen verklaard is in het officiële document dat is neergelegd bij de vestiging van Nice S.p.A., en in het bijzonder met de laatste revisie hiervan die vóór het afdrukken van deze handleiding beschikbaar was. De hier beschreven tekst is om uitgeversredenen opnieuw aangepast. Een kopie van de originele verklaring kan worden aangevraagd bij Nice S.p.A. (TV) Italy.*

Nummer verklaring: **604/IT4W** Revisie: **0** Taal: **NL**

Ondergetekende Roberto Griffa verklaart, in hoedanigheid van Chief Executive Officer, onder zijn eigen verantwoordelijkheid, dat het product:

**Naam fabrikant:** NICE S.p.A.

**Adres:** Via Pezza Alta nr. 13, 31046 Rustignè di Oderzo (TV) Italy

**Type product:** Wifi interface voor BusT4

**Model / Type:** IT4WIFI

**Accessoires:**

Voldoet aan de essentiële vereisten zoals vermeld in artikel 3 van de volgende communautaire richtlijn, voor het gebruik waarvoor de producten bestemd zijn:

- RICHTLIJN 1999/5/EG VAN HET EUROPEES PARLEMENT EN DE RAAD van 9 maart 1999 betreffende radioapparatuur en telecommunicatie-eindapparatuur en de wederzijdse erkenning van hun conformiteit, op basis van de volgende geharmoniseerde normen:
  - Bescherming van de gezondheid (art. 3(1)(a)): EN 62479:2010
  - Elektrische veiligheid (art. 3(1)(a)): EN 60950-1:2006+A1:2010+A12:2011+A11:2009+A2:2013
  - Elektromagnetische compatibiliteit (art. 3(1)(b)): EN 301 489-1 V1.9.2:2011, EN 301 489-17 V2.2.1:2012
  - Radiospectrum (art. 3(2)): EN 300 440-2 V1.4.1:2010, EN 300 328 V1.9.1:2015

Daarnaast is het product in overeenstemming met de bepalingen van de volgende communautaire richtlijnen:

- RICHTLIJN 2014/30/EU VAN HET EUROPEES PARLEMENT EN DE RAAD van 26 februari 2014 betreffende de harmonisatie van de wetgevingen van de lidstaten inzake elektromagnetische compatibiliteit (herschikking), op basis van de volgende geharmoniseerde normen: EN 61000-6-2:2005, EN 61000-6-3:2007+A1:2011

Oderzo, 22 februari 2017

Ing. **Roberto Griffa**  
(Chief Executive Officer)

SET-UP CODE

**Nice**

**Nice S.p.A.**

Via Pezza Alta, 13  
31046 Oderzo (TV), Italy  
info@niceforyou.com

[www.niceforyou.com](http://www.niceforyou.com)