

# Horus Plus Series

## User Manual

PWUP-LI060H1-AZ01B  
PWUP-LI080H1-AZ01B  
PWUP-LI100H1-AZ01B  
PWUP-LI150H1-AZ01B  
PWUP-LI200H1-AZ01B

Bedienungsanleitung  
Használati útmutató  
Ръководство на потребителя  
Korisničko uputstvo  
Manual de utilizare



## Thank you for purchasing our products!

Please read this manual before using the product.



Focusing on quality at competitive prices, **nJoy** designs consumer products for a better and enjoyable way into the digital world.

This UPS will protect your electronic equipment from physical damage and will provide emergency battery backup power to prevent data loss in the event of power problems.

The following models belong to the **Horus Plus Series**:

**600VA** ➔ **Horus Plus 600**

**800VA** ➔ **Horus Plus 800**

**1000VA** ➔ **Horus Plus 1000**

**1500VA** ➔ **Horus Plus 1500**

**2000VA** ➔ **Horus Plus 2000**

## 1 Package Contents

- ✓ UPS Unit
- ✓ User Manual
- ✓ USB Cable
- ✓ Management Software CD
- ✓ Power Cord
- ✓ Warranty Card

## 2 Product Overview

### 👁 Front View

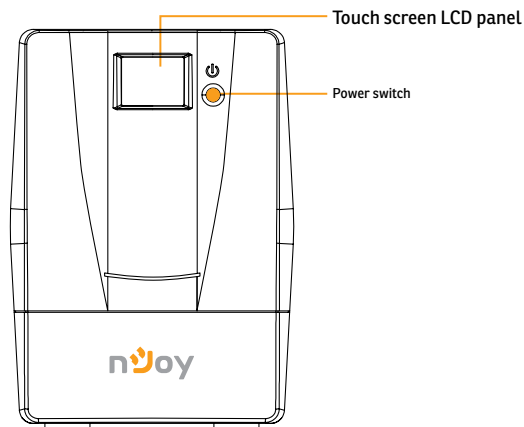

## Back View

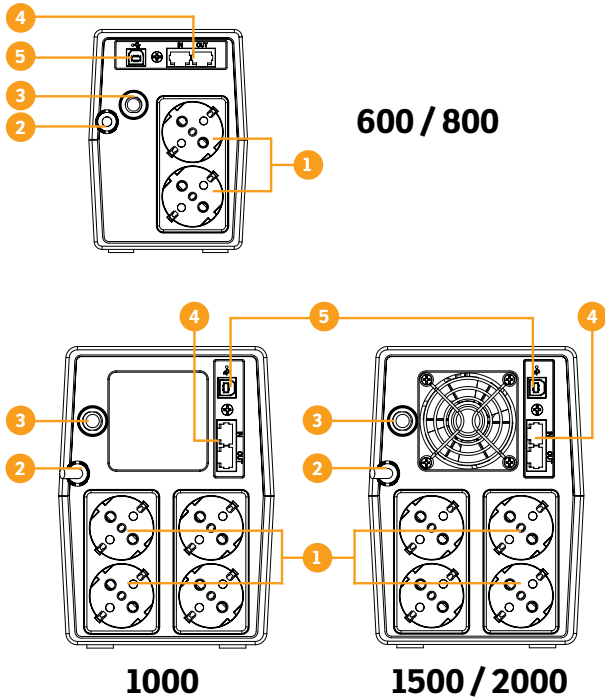

1. Battery backup outlets
2. AC input
3. Circuit breaker
4. RJ-11 surges protection (+RJ45 - Horus Plus 1000, 1500, 2000)
5. USB port

## Touch screen LCD Display

UPS Mode	LCD Display	Description
UPS Power ON		When UPS is ON, it will enter this mode for 4 seconds
AC Mode		LCD information will be displayed in the following order when LCD is touched: 1. Output voltage 2. Input voltage 3. Load level 4. Battery capacity  When AVR is functioning, a plug icon will flash every second
Overload in AC Mode		When overload occurs, alarm will beep every 0.5 seconds. plug icon will flash
Battery Mode		Alarm will beep every 10 seconds and LCD information will be displayed in the following order when LCD is touched: 1. Output voltage 2. Input voltage 3. Load level 4. Battery capacity  When battery level is low, battery icon will flash

UPS Mode	LCD Display	Description
Overload in Battery Mode	 icon will flash	When overload occurs, alarm will beep every 0.5 seconds.

**NOTE:** If backlight shuts off, you may activate it by touching the screen.

### 3 Installation

The UPS can protect your equipment from all power problems such as surge, blackouts, brownouts and line noise. When AC power is present and the ON/OFF switch is turned **ON**, the UPS is always charging the battery and provides power to the equipment from AC line directly. A reliable built-in battery can provide stable power in order for you to complete your work, save your data and safely shut down your system when there is a utility power blackout.

The UPS is simple to operate and install. Please read the following steps before connecting any equipments to this UPS:

#### 3.1 Connecting your equipment and first usage

**Step 1.** Connect the UPS to a grounded AC power outlet.

#### ⚠ CAUTION



Do **NOT** plug **LASER PRINTERS** into any of the outlets.



Do **NOT** plug any **SURGE STRIPS** into any of the outlets.

**Step 2.** Please turn **ON** the ON/OFF switch and charge the battery at least 6 hours for a full load before you start to use the UPS.

**Step 3.** Plug your PC or peripheral equipment (printer, tv, scanner, fax, speakers etc.) into the power outlets of the UPS (*these will provide emergency battery backup power during blackouts as well as surge protection from surges and spikes*). Do not attach powerfull sound systems and woofers or non computer-related items, such as medical equipment, life-support equipment, microwave ovens, or vacuum cleaners to the UPS !

**Step 4.** Connect the phone/network/internet cables to the RJ11/RJ45 outlet.

## 3.2 General Specifications

### → Automatic voltage regulation

Regulates the input voltage and eliminates the problems created by under-voltage or over-voltage fluctuations. It also protects against spikes and surges that comprise over 80% of power problems.

### → Auto restart

The UPS will restart automatically and will start charging the batteries once the electricity is back on.

### → Cold Start Function

When the UPS is OFF and there is no connection to the power utility, it's still possible to start the UPS unit using the remaining battery power.

### → USB Port

The built-in USB port connects to your computer, automatically saves your data and shuts down your computer (with the help of the included software) in case of a power failure.







### → Software

Your personal computer can receive the status of the UPS regarding the utility power line, utility power failure, on battery and low battery by signals that are sent through the USB port with the help of the software on your CD.

## 4 Important Safety Warnings

- ❖ Place the UPS indoors in an area that has adequate airflow and no excessive dust. Do **NOT** allow the UPS to be exposed to moisture, rain, excessive heat or direct sunlight.
- ❖ The use of the UPS is **NOT** recommended in life support applications where failure of this equipment can reasonably be expected or when its safety or effectiveness could be affected significantly.
- ❖ Please always disconnect the input power cord from the wall outlet before replacing the battery.
- ❖ Do **NOT** dispose of the battery in a fire. The battery may explode.
- ❖ Do **NOT** open or damage the battery. It contains an electrolyte that is toxic and harmful to the skin and eyes.
- ❖ Proper disposal of the battery is required. Please follow your local laws/regulations regarding battery disposals.
- ❖ Use tools with insulated handles to replace the battery to avoid personal injury. Due to energy hazard, please remove wrist watches and hand jewelry when replacing the battery.

## 5 Fault Code Table

UPS Mode	LCD Display	Description
Output Short Circuit		Disconnect short-circuited loads and restart UPS.
Overload fault		Disconnect all output loads and restart the UPS again.
Overcharge		Call for service immediately.
Bad or severely discharged battery		Please replace the battery.
High output voltage		Call for service immediately.
Over-temperature		<ol style="list-style-type: none"> <li>1. Turn off the unit and wait for cooling.</li> <li>2. Remove excessive loads and wait for cooling.</li> </ol>

## 6 Troubles and solutions

Problem	Possible Cause	Solutions
Nothing is displayed on LCD panel.	The UPS is not switched on.	Press the power switch again to turn on the UPS.
	Battery voltage is too low.	Charge the battery at least 6 hours.
	Battery fault.	Replace the battery.
The UPS is always on battery mode.	Power cord loose or no mains power.	Check mains power and re-plug the power cord.
The UPS continuously beeps.	Please check the fault code for the details.	Please check the fault code for the details.
Backup time is too short.	Battery voltage is too low.	Charge the battery at least 6 hours.
	Overload.	Remove some unnecessary loads. Before reconnecting equipment, please verify that the load matches the UPS capability specified in the specifications.
	Battery fault.	Replace the battery.



### Disposal of Old Electrical & Electronic Equipment

*(Applicable in the European Union and other European countries with separate collection systems)*

This symbol on the product or on its packaging indicates that this product shall not be treated as household waste.

Instead it shall be handed over to the applicable collection point for the recycling of electrical and electronic equipment.

By ensuring this product is disposed of correctly, you will help prevent potential negative consequences for the environment and human health, which could otherwise be caused by inappropriate waste handling of this product.

The recycling of materials will help to conserve natural resources.

## Wir danken Ihnen für Ihre Wahl!

Bitte Lesen Sie die Bedienungsanleitung bevor Sie das Gerät anschalten.



*Wir konzentrieren uns auf die konkurrenzfähigen Preise, stellen Geräte für Verbraucher mit dem Gedanken an einer angenehmer Wechselwirkung mit der digitalen Welt her.*

*Das UPS schützt Ihre elektronischen Geräte vor physische Schaden und bietet Batteriepufferung für das Verhindern von Datenverlust bei wesentlichen Unterbrechungen der Elektrizität.*

Die Serie **Horus Plus** beinhaltet folgende Modelle:

**600VA** ➔ **Horus Plus 600**

**800VA** ➔ **Horus Plus 800**

**1000VA** ➔ **Horus Plus 1000**

**1500VA** ➔ **Horus Plus 1500**

**2000VA** ➔ **Horus Plus 2000**

English

Deutsch

Magyar

Български

Srpski

Română

## 1 Inhalt der Packung

- ✓ Das UPS Gerät
- ✓ Bedienungsanleitung
- ✓ USB Anschluss
- ✓ CD mit dem Management-Programm
- ✓ Stromkabel
- ✓ Garantiekarte

## 2 Das Vorstellen der Geräte

### Vorderansicht

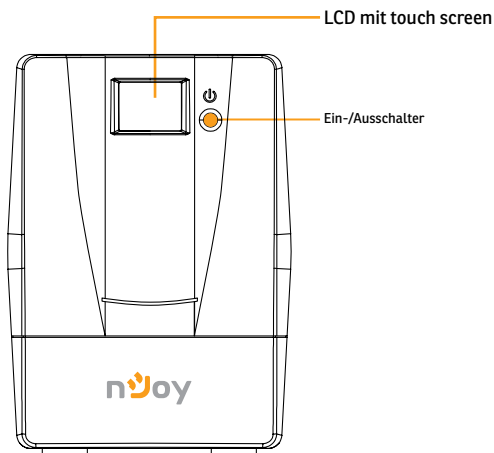

### Rückansicht

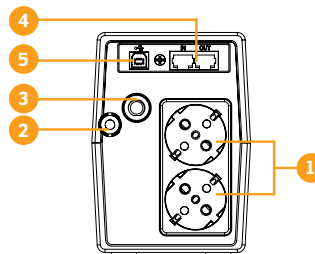

600 / 800

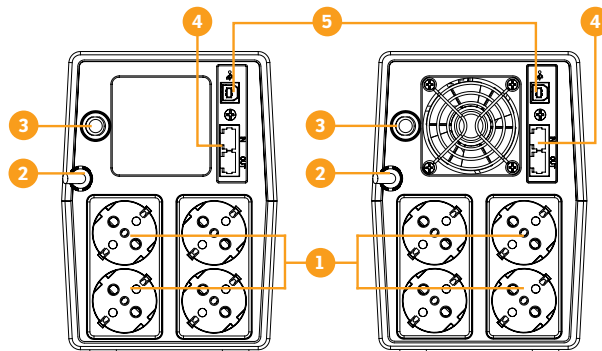







1000

1500 / 2000

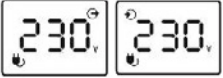
1. Steckdosen für Strom
2. Versorgung des UPS
3. Schutzschalter (Sicherheit)
4. RJ-11 – Telefonleitungsschutz (+RJ45 - Horus Plus 1000, 1500, 2000)
5. USB Anschluss

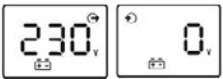

## LCD Anzeige

UPS Modus	LCD Anzeige	Beschreibung
UPS eingeschaltet		Wenn das UPS eingeschaltet ist, bleibt er für 4 Sekunden in diesem Modus
AC Modus	  Wenn das AVR funktioniert blinkt das Stecker-Symbol jede Sekunde 	Die Informationen werden auf dem LCD bei der Berührung wie folgt angezeigt: <ol style="list-style-type: none"> <li>1. Ausgangsspannung</li> <li>2. Eingangsspannung</li> <li>3. Ladestand</li> <li>4. Batteriekapazität</li> </ol>
Überlastung im AC Modus	  das Symbol blinkt.	Wenn eine Überlastung auftritt, wird der Alarm jede 0.5 Sekunden ertönen
Batteriemodus	  Wenn die Akkus schwach sind, blinkt ein Batterie-Symbol. 	Der Alarm ertönt alle 10 Sekunden und der Bildschirm wird durch die Berührung folgende Informationen anzeigen: <ol style="list-style-type: none"> <li>1. Ausgangsspannung</li> <li>2. Eingangsspannung</li> <li>3. Ladestand</li> <li>4. Batteriekapazität</li> </ol>

UPS Modus	LCD Anzeige	Beschreibung
Überlastung im Batteriemodus	  das Symbol blinkt.	Wenn eine Überlastung auftritt, wird der Alarm jede 0.5 Sekunden ertönen

**VERMERK:** Wenn das Licht sich abschaltet, können Sie das Licht erneut durch das Berühren einschalten.

### 3 Das Aufstellen

Das UPS kann Ihre Geräte vor elektrische Spannungen schützen, wie zum Beispiel: Überlast, Spannungsschwankungen, Stromausfälle und Störungen am Netz. Wenn der Strom am Netz vorhanden ist und der Schalter (ON/OFF) eingeschaltet ist (ON) ladet das UPS seine Akkus und versorgt das Gerät mit Energie direkt vom Netz. Die Akkus können die benötigte Energie anbieten damit Sie Ihre Arbeit beenden können, Ihre Daten speichern können und damit Sie Ihren Computer in Sicherheit abschalten können, falls Stromausfälle auftreten.

Das UPS kann einfach benutzt und installiert werden. Folgen Sie die unten genannten Schritte bevor Sie das UPS Gerät anschließen:

### 3.1 Anschließen der Geräte und der erste Gebrauch

**Schritt 1.** Schließen Sie das UPS an einer geerdeten Steckdose an.

**Schritt 2.** Drücken Sie den **ON**-Schalter und laden Sie die Akkus mindestens 6 Stunden bevor Sie das UPS gebrauchen.

**Schritt 3.** Schließen Sie die elektronischen Geräte (Computer, TV, Drucker, Zentralheizung, Scanner, Fax, Lautsprecher etc.) an Steckdosen mit Schutz an (sie werden die benötigte Energie für einen kontinuierlichen sicheren Betrieb der Geräte anbieten). Schließen Sie keine leistungsstarke Soundsysteme (mit Subwoofer) oder elektronische Geräte die nicht mit dem Computer verbunden sind, wie zum Beispiel medizinische Geräte, Lebenserhaltungsgeräte, Mikrowellengeräte oder Staubsauger an!

#### ACHTUNG



Schließen Sie keinen **Laser Drucker** an keine UPS Steckdose an.



Schließen Sie keine anderen **Schutzgeräte** in der Steckdose an.

**Schritt 4.** Schließen Sie Telefonleitung / Netzwerkkabel (Internet) an die entsprechende Buchse des UPS an (RJ-11/ RJ45).

### 3.2 Allgemeine Daten

#### → **Automatische Spannungsanpassung**

Das AVR ist für das Beibehalten eines konstanten Spannungspegel entworfen. Dadurch werden die Stromschwankungen der Hochspannung oder der Niederspannung, die Ihre Geräte beschädigen oder beeinträchtigen, beseitigt werden.

#### → **Automatischer Neustart**

Das UPS wird automatisch neu gestartet und wird seine Akkus gleich nach dem Anschließen an das Stromnetz aufladen.

#### → **Kaltstart -Funktion**

Das UPS kann auch ohne Anschluss an das Stromnetz eingeschaltet werden, jedoch müssen die Akkus aufgeladen sein.

#### → **USB Anschluss**

Durch den USB Anschluss wird die Verbindung zum Computer hergestellt. Dieser Anschluss erlaubt mit Hilfe der Software das automatische Abschalten des Computers und im Falle eines Stromausfalls werden die Daten gespeichert.







#### → **Das Management Programm**

Ihr Computer hat durch den USB Anschluss Signal vom UPS falls die Akkus entladen sind oder falls es andere Probleme mit den UPS gibt. Der Computer kann Sie über den Status des UPS informieren, falls Sie das Management-Programm vom CD installieren.

## 4 Sicherheitshinweise

- Setzen Sie das UPS in einer Umgebung mit Luft und ohne Staub. Das UPS darf nicht in einer feuchten oder extrem heißer Umgebung verwendet werden. Setzen Sie es keiner direkten Sonneneinstrahlung aus.
- Es wird empfohlen, dass Sie das UPS **NICHT** zusammen mit den Lebenserhaltungsgeräte zu benutzen.
- Schalten Sie immer das UPS vom Stromnetz ab, falls Sie die Akkus wechseln wollen.
- Werfen Sie die Akkus **NICHT** ins Feuer, da diese explodieren können.
- Die Akkus dürfen **NICHT** geöffnet oder zerstört werden. Diese können giftige und schädliche Substanzen für Haut und Augen enthalten.
- Batterieentsorgung wird unter besondere Umstände durchgeführt . Bitte beachten Sie die Gesetze und die lokalen Verordnungen hinsichtlich der Entsorgung der Akkus.
- Verwenden Sie Werkzeuge mit isolierten Griffe für die Vermeidung von Körperverletzungen. Wegen mögliche Gefahren entfernen Sie Handuhren oder Schmuckstücke während des Akkuwechsels.

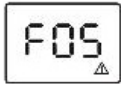
## 5 Fehlertabelle

UPS Modus	Bildschirm- anzeige	Beschreibung
Kurzschluss am Ausgang		Schalten Sie die elektronischen Geräte die den Kurzschluss verursachen ab und schalten Sie das UPS erneut an.
Überlastung des UPS		Schalten Sie alle verbundenen Geräte ab und schalten Sie das UPS erneut an.
Überlastung der Batterie		Rufen Sie das Service sofort an.
Akkus defekt oder sehr schwach		Wechseln Sie die Akkus.
Hochspannung am Ausgang		Rufen Sie das Service sofort an.
Überhitzung		<ol style="list-style-type: none"> <li>1. Schalten Sie das UPS ab und warten Sie bis dieser kühl ist.</li> <li>2. Entfernen Sie die übermäßige Belastung und lassen Sie das UPS abkühlen.</li> </ol>

## 6 Probleme und Lösungen

Problem	Mögliche Ursache	Lösungen
Das LED leuchtet nicht	Das UPS ist nicht eingeschaltet.	Starten Sie das UPS in dem Sie den Power-Schalter drücken.
	Die Akkus sind entladen.	Laden Sie die Akkus mindestens 6 Stunden.
	Die Akkus sind defekt.	Ersetzen Sie die Akkus.
Das UPS bleibt dauerhaft auf "auf Akku"	Das Netzkabel ist nicht angeschlossen oder es gibt keine Spannung am Netz.	Prüfen Sie das Vorhandensein von Netzspannungen und stecken Sie das Netzkabel in die Steckdose.
Der UPS Alarm ertönt ununterbrochen.	Das UPS ist überlastet.	Schalten Sie die Geräte vom UPS ab. Bevor Sie die Geräte wieder einschalten überprüfen Sie den Verbrauch, so dass diese nicht die maximale Kapazität des UPS überschreiten.

Problem	Mögliche Ursache	Lösungen
Schnelles Entladen der Akkus.	Die Akkus sind entladen.	Laden Sie die Akkus mindestens 6 Stunden.
	Das UPS ist überlastet.	Schalten Sie die Geräte vom UPS ab. Bevor Sie die Geräte wieder einschalten überprüfen Sie den Verbrauch, so dass diese nicht die maximale Kapazität des UPS überschreiten.
	Die Akkus sind defekt.	Ersetzen Sie die Akkus.

English

Deutsch

Magyar

български

Srpski

Română



### Entsorgung von elektrischen und elektronischen Geräten

(Angewandt für die Mitgliedstaaten der Europäischen Union und für andere europäische Staaten mit einem getrennten Sammelsystem).

Dieses Symbol auf dem Produkt oder auf seiner Verpackung weist darauf hin, dass dieses Produkt nicht als Hausmüll entsorgt werden kann.

Er muss an die Recyclingversorgung der elektrischen und elektronischen Geräte abgegeben werden.

Stellen Sie sicher, dass diese Geräte sicher entsorgt wurden, damit Sie mögliche negative Folgen für die Umwelt und der Gesundheit von Menschen vermeiden, die auftreten können falls die Geräte nicht ordnungsgemäß entsorgt wurden.

Materialrecycling hilft naturale Ressourcen zu schonen.

## Köszönjük, hogy termékeinket vásárolja!

Kérjük, olvassa el ezt az útmutatót, mielőtt a terméket használatba venné!



A 'minőség versenyképes áron' célkitűzésre koncentrálva az nJoy a digitális világba vezető út jobbá és élvezetesebbé tételére alkotja fogyasztói termékeit.

*Ez a szünetmentes tápegység megvédi elektronikai eszközeit a fizikai károsodástól és az áramellátás zavarai esetén vészhelyzeti tartalékáramot biztosít az adatvesztés megakadályozása érdekében.*

### Az alábbi modellek alkotják a **Horus Plus** sorozatot:

**600VA** ➔ **Horus Plus 600**

**800VA** ➔ **Horus Plus 800**

**1000VA** ➔ **Horus Plus 1000**

**1500VA** ➔ **Horus Plus 1500**

**2000VA** ➔ **Horus Plus 2000**

English

Deutsch

Magyar

Български

Srpski

Română

## 1 Csomag tartalma

- ✓ UPS egység
- ✓ Használati útmutató
- ✓ USB kábel
- ✓ Kezelőszoftver CD
- ✓ Tápkábel
- ✓ Jótállási jegy

## 2 Termékáttekintő

### Előlnézet

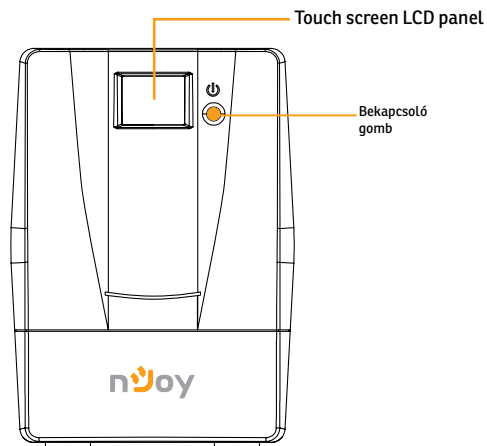

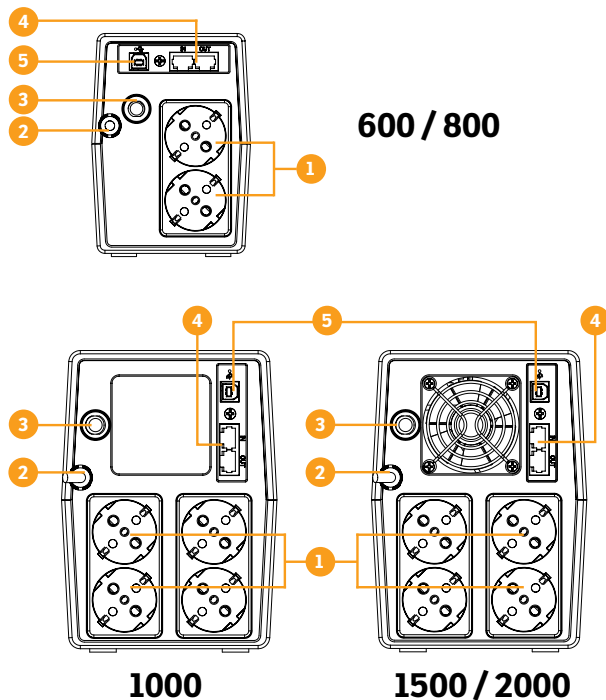

### Hátulnézet







1. Kimeneti aljzatok
2. Váltóáram bemenet
3. Megszakító

4. RJ-11 túlfeszültségvédő (+RJ45 - Horus Plus 1000, 1500, 2000)
5. USB port

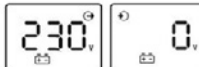
## LCD Display

UPS Mód	LCD Display	Leírás
UPS Power ON		Ha a szünetmentes tápegység, akkor adja meg ezt a módot, 4 másodperc.
AC Mód	 <p>Mikor az AVR működő, a csatlakozó ikon villog minden második</p>	LCD információkat displayedin a következő sorrendben, ha LCD megérintésével: <ol style="list-style-type: none"> <li>1. A kimenő feszültség</li> <li>2. Bemeneti feszültség</li> <li>3. Helyezze szint</li> <li>4. Az akkumulátor kapacitása</li> </ol>
Túlterhelés AC üzemmód	 <p>ikon villog</p>	Ha a túlterhelés fordul el, riasztó hangjelzést ad minden 0,5 másodperc.

UPS Mód	LCD Display	Leírás
Akkumulátoros üzemmódban	  <p>Ha az akkumulátor töltöttségi szintje alacsony, az akkumulátor ikon villog </p>	Riasztás szól minden 10 másodperc, és az LCD információk jelennek meg, az alábbi sorrendben, ha LCD megérintésével: <ol style="list-style-type: none"> <li>1. A kimenő feszültség</li> <li>2. Bemeneti feszültség</li> <li>3. Helyezze szint</li> <li>4. Az akkumulátor kapacitása</li> </ol>
Túlterhelés akkumulátor üzemmódban	 <p>ikon villog</p>	Ha a túlterhelés következik be, riasztó hangjelzést ad minden 0,5 másodperc.

**MEGJEGYZÉS:** Ha a háttérvilágítás kikapcsol, akkor aktiválja a képernyő megérintésével.

### 3 Üzembe helyezés

A UPS megvédi az Ön készülékeit minden áramproblémától, legyen az túlfeszültség, tüske, áramszünet, feszültségesés vagy hálózati zaj. Amikor van bejövő váltóáram és az ON/OFF kapcsoló ON állásban van, akkor a UPS mindig tölti az akkumulátort, és a csatlakoztatott készüléket közvetlenül a hálózatról látja el árammal. Egy megbízható beépített akkumulátor gondoskodik a stabil áramellátásról, hogy Ön befejezhesse a munkáját, elmenthesse az adatait, és biztonságosan leállíthassa a rendszert hálózati áramszünet esetén.

A szünetmentes tápegység kezelése és üzembe helyezése egyszerű. Kérjük, olvassa el az alábbi lépéseket, mielőtt bármilyen eszközt csatlakoztatna ehhez a UPS-hez:

### 3.1 Készülék csatlakoztatása és első használat

**Lépés 1.** Csatlakoztassa a UPS-t egy földelt váltóáramú aljzathoz!

**Lépés 2.** Kérjük, állítsa az **ON/OFF** kapcsolót ON állásba és töltsze az akkumulátort legalább 8 órán keresztül a teljes töltöttség eléréséhez, mielőtt megkezdéné a szünetmentes tápegység használatát!

**Lépés 3.** Csatlakoztassa PC-jét vagy periféria eszközét (nyomtató, TV, szkener, fax, hangszórók stb.) a UPS kimeneti aljzataihoz *(ezek vészhelyzeti tartalékáramot biztosítanak áramszünet esetén, valamint védelmet nyújtanak a túlfeszültség és a tüskék ellen is)*. Ne csatlakoztassa erőteljes hang systems és mélynyomók is nem számítógéppel kapcsolatos elemek, mint például az orvosi berendezések, életfenntartó berendezés, mikrohullámú sütő, porszívó, hogy a UPS be!

#### FIGYELMEZTETÉS



**NE csatlakoztasson LÉZERNYOMTATÓT** semelyik kimeneti aljzathoz!



**NE csatlakoztasson TÚLFESZÜLTSGVÉDŐ ELOSZTÓT** semelyik kimeneti aljzathoz!

**Lépés 4.** Csatlakoztassa a telefonkábeleket/hálózati/ Internet kábeleket az RJ11/RJ45 csatlakozóhoz!



## 3.2 Általános tulajdonságok

- **Automatikus feszültség szabályozás**  
Szabályozza a feszültségcsökkenések és túlfeszültségek ingadozása által okozott bejövő feszültség problémákat. Ezen kívül védelmet nyújt a feszültségtüskék és túláram ellen, amelyek az áramproblémák 80%-áért felelősek.
- **Automatikus újraindulás**  
A UPS automatikusan újraindul és tölteni kezdi az akkumulátorokat, amint visszatér az áramellátás
- **Hidegindítás funkció**  
Amikor a UPS **OFF** (kikapcsolt) állapotban van, és nincs csatlakoztatva a hálózati áramhoz, be lehet kapcsolni a UPS egységet, felhasználva annak megmaradt töltöttségét.
- **USB Port**  
A beépített USB porthoz csatlakoztatott számítógép automatikusan elmenti az Ön adatait és le áll (a mellékelt szoftver segítségével) áramszünet esetén.
- **Szoftver**  
Az Ön számítógépe a CD-n található szoftver segítségével USB porton keresztül megkapja a szünetmentes tápegység állapotinformációit a hálózati vezetékről, áramszünetről, akku üzemmódról és alacsony akku töltöttségről.

## 4 Fontos biztonsági figyelmeztetések

- Helyezze a UPS-t beltérbe, biztosítson megfelelő légmozgást és óvja a túlzott portót! **NE** tegye ki a UPS-t nedvességre, esőre, túlzott hőhatásnak vagy közvetlen napfénynek.
- A UPS használata **NEM** javasolt életfenntartó készülékekhez, ahol az eszköz hibája az életfenntartó készülék meghibásodását okozhatja, vagy annak biztonságos működését vagy hatékonyságát lényegesen befolyásolhatja!
- Kérjük, mindig húzza ki a csatlakozót a fali aljzatból, mielőtt kicseréli az akkumulátort!
- **NE** dobja tűzbe az akkumulátort, mert az felrobbanhat!
- **NE** nyissa ki az akkumulátort és ne rongálja meg azt! Mérgező, a bőrre és a szemre káros elektrolitokat tartalmaz!
- Az akkumulátorok megfelelő ártalmatlanítása szükséges! Kérjük, kövesse a helyi törvényeket és előírásokat az akkumulátorok ártalmatlanításával kapcsolatban!
- Használjon szigetelt nyelű szerszámokat az akkumulátor cseréjekor a személyi sérülés elkerülésének érdekében! Biztonsága érdekében, kérjük, vegye le karóját és a kezén lévő ékszereit az akkumulátor cseréjekor!

## 5 Hibakód táblázat

UPS Mód	LCD Display	Leírás
Kimeneti rövidzárlat		Húzza ki a zárlatos terhelések és indítsa újra a UPS.
Túlterhelés hiba		Húzza ki a zárlatos terhelések és indítsa újra a UPS.
Túltöltés		Hívja a szervizt.
Rossz, vagy súlyosan lemerült akkumulátor		Kérjük, cserélje ki az akkumulátort.
Nagy kimeneti feszültség		Hívja a szervizt.
Túlmelegedési		1. Kapcsolja ki a készüléket, és várjon a hűtés. 2. Vegye ki a túlzott terhelés és várni hűtés.

## 6 Problémák és megoldások

Probléma	Lehetséges ok	Megoldások
A LED nem világít.	A UPS nincs bekapcsolva.	Nyomja meg újra a tápkapcsoló gombot a UPS bekapcsolásához!
	Az akkumulátor feszültség túl alacsony.	Töltse az akkumulátort legalább 6 órán át!
	Akkumulátorhiba.	Cserélje ki az akkumulátort!
A UPS állandóan akkumulátor módban van.	Tápkábel kilazult vagy nincs hálózati áram.	Ellenőrizze a hálózati áramellátást és csatlakoztassa újra a tápkábelt!
A UPS folyamatosan szipol.	Túlterhelés.	Szüntessen meg néhány szükségtelen terhelést! Mielőtt újra csatlakoztatná az eszközt, ellenőrizze, hogy a terhelés megfelel-e a UPS kapacitásának a tulajdonságokban leírtak szerint!
Az áthidalási idő túl rövid.	Az akkumulátor feszültség túl alacsony	Töltse az akkumulátort legalább 6 órán át!
	Túlterhelés.	Szüntessen meg néhány szükségtelen terhelést! Mielőtt újra csatlakoztatná az eszközt, ellenőrizze, hogy a terhelés megfelel-e a UPS kapacitásának a tulajdonságokban leírtak szerint!
	Akkumulátorhiba.	Cserélje ki az akkumulátort!



### A régi elektromos és elektronikai eszközök ártalmatlanítása.

*(Használatos az Európai Unióban és más elkülönített gyűjtőrendszerrel rendelkező európai országokban.)*

Ez a szimbólum a terméken vagy annak csomagolásán azt jelzi, hogy a terméket nem szabad a háztartási szeméttel együtt kezelni.

Ehelyett le kell adni a megfelelő gyűjtőpontra az elektromos és elektronikai eszközök újrahasznosítására.

BA termék megfelelő ártalmatlanításának biztosításával Ön segít a környezetre és az emberi egészségre potenciálisan negatív következmények megelőzésében, amelyek ellenkező esetben a termék nem megfelelő hulladékkezeléséből eredhetnek.

Az anyagok újrahasznosítása segíti a természeti erőforrások megővését.

**Благодарим Ви, че закупихте нашите продукти!**

Моля прочетете това ръководство преди да използвате продукта.



*Ние в nJoy сме фокусирани в осигуряването на висококачествени продукти на достъпни цени. Проектираме и изработваме продукти, които правят допира Ви с цифровия свят по-добър и по-приятен!*

*Този UPS ще предпазва Вашето електронно оборудване от физическа повреда и ще осигури аварийно захранване, за да се предотврати загуба на данни в случай на проблеми със захранването.*

Следните модели принадлежат към Серия Horus Plus:

**600VA** ➔ **Horus Plus 600**

**800VA** ➔ **Horus Plus 800**

**1000VA** ➔ **Horus Plus 1000**

**1500VA** ➔ **Horus Plus 1500**

**2000VA** ➔ **Horus Plus 2000**

English

Deutsch

Magyar

Български

Srpski

Română

## 1 Съдържание на комплекта

- ✓ UPS устройство
- ✓ Ръководство на потребителя
- ✓ USB кабел
- ✓ CD със софтуер за управление
- ✓ Захранващия кабел
- ✓ Гаранционна карта

## 2 Преглед на продукта

### Поглед отпред

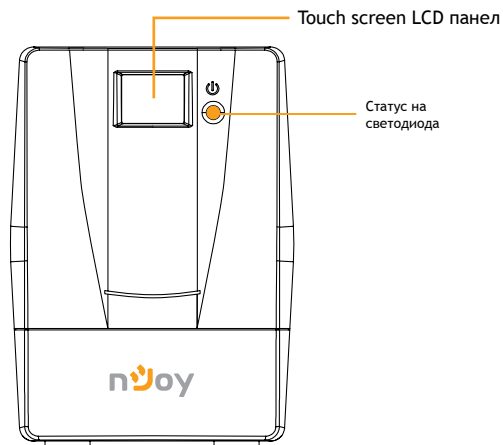

### Поглед отзад

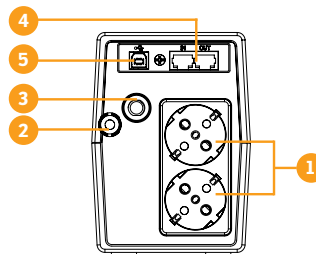

600 / 800

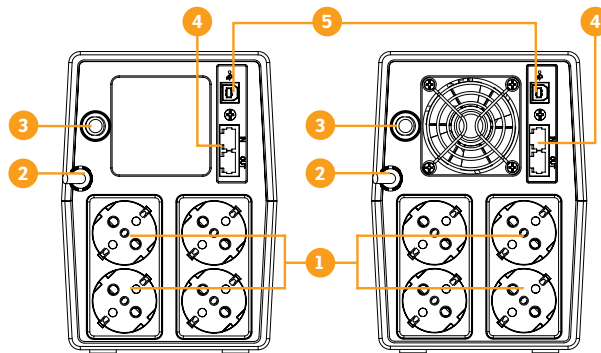



1000

1500 / 2000

1. Резервна батерия контакти
2. АС вход
3. Прекъсвач
4. RJ-11 защита от пренапрежение (+RJ45 - Horus Plus 1000, 1500, 2000)
5. USB порт

 LCD панел

UPS режим	LCD панел	Описание
UPS захранване ON		когато UPS-а е включен, той ще влезе в този режим за 4 секунди
Режим на електрозахранване	  когато AVR функционира, икона на щепсел ще мига на всяка секунда	LCD информация ще бъде показана в следния ред, когато LCD е докоснат: <ol style="list-style-type: none"> <li>1. Изходно напрежение</li> <li>2. Входно напрежение</li> <li>3. Индикатор за ниво на</li> <li>4. Индикатор за капацитета</li> </ol>
Претоваване Режим на електрозахранване	 иконата ще мига	когато възникне претоварване, аларма ще издава звуков сигнал на всеки 0,5 секунди

UPS режим	LCD панел	Описание
режим батерия	  когато нивото на батерията е ниско, икона на батерията ще започне да мига	аларма ще издава звуков сигнал на всеки 10 секунди и LCD информация ще бъде показана в следния ред, когато LCD е докоснат: <ol style="list-style-type: none"> <li>1. Изходно напрежение</li> <li>2. Входно напрежение</li> <li>3. Индикатор за ниво на</li> <li>4. Индикатор за капацитета</li> </ol>
Претоваване режим батерия	 иконата ще мига	когато възникне претоварване, аларма ще издава звуков сигнал на всеки 0,5 секунди.

**БЕЛЕЖКА:** ако подсветката се изключва, можете да я активирате, като докоснете екрана

## 3 Инсталация

Този UPS може да защити оборудването Ви от всички проблеми със захранването, като пренапрежение, прекъсване на тока, ограничено токоподаване и шум по линията. Когато променливият ток се появи и ON / OFF ключът е включен в позиция ON, UPS-ът винаги използва батерията и осигурява захранване на оборудването директно от линията на променливия ток. Надеждно вградена батерия може да осигури стабилно захранване, за да можете да завършите работата си, да запазите вашите данни и безопасно да изключите системата, когато има прекъсване на основното захранване.

UPS е лесен за работа и инсталиране. Моля, прочетете следните стъпки, преди да свържете каквото и да е оборудване към този UPS:

### 3.1 Свързване на вашето оборудване и първо пускане

- Стъпка 1.** Свържете UPS-а със заземен контакт с променлив ток.
- Стъпка 2.** Моля, включете ON / OFF бутона и заредете батерията най-малко 8 часа за пълно зареждане, преди да започнете да използвате UPS-а.
- Стъпка 3.** Включете своя компютър или периферни устройства (принтер, телевизор, скенер, факс, колонки и др.) в захранващите изходи на UPS-а (*това ще осигури аварийно захранване на батерията по време на прекъсване на тока, както и защита от пренапрежение и токови удари*). Не свързвайте мощни озвучителни системи и бас колони или мощни консуматори, като например медицинско оборудване, живото поддържащи системи, микровълнови фурни, прахослукачки и др. към UPS у-вото!

#### Внимание



Не свързвайте лазерни принтери към нито един от изходите.



Не свързвайте каквото и да било „защитни аксесоари“ към който и да е от изходите.

- Стъпка 4.** Свържете кабелите на телефонна/мрежовия/ интернет кабел в жак RJ11/RJ45.

## 3.2 Общи спецификации

- **Автоматично регулиране на напрежението**  
Регулира проблемите породени от колебанията на входното напрежение. Той също така предпазва от пренапрежение и токови удари, които съставляват повече от 80% от проблемите със захранването.
- **Автоматично рестартиране**  
UPS устройството ще се рестартира автоматично и ще започне зареждането на батериите веднага, след като електроенергията е възстановена
- **Cold Start Функция**  
Когато UPS-ът е изключен и няма никаква връзка с електрическото захранване, той може да се стартира, като се използва оставащия заряд на батерията.
- **USB Порт**  
Вграденият USB порт се свързва към компютъра, автоматично записва данните и изключва вашия компютър (с помощта на включения софтуер) в случай на повреда в електрозахранването.
- **Софтуер**  
Вашият персонален компютър може да получи статуса на UPS устройството по отношение на електрозахранването, прекъсването на електрозахранването, батерията и изтощената батерия. Всичко това става посредством сигнали, които са изпратени чрез USB порта с помощта на софтуера на вашето CD.

## 4 Важни правила за безопасност

- ↗ Поставете UPS на закрито помещение, проветриво и без прах. Не позволявайте на UPS-ът, да бъде изложен на влага, дъжд, прекомерна топлина или пряка слънчева светлина.
- ↗ Не се препоръчва използването на UPS в животоподдържащи приложения, когато прекъсването на това оборудване може да се очаква или когато безопасността или ефективността могат да бъдат сериозно засегнати!
- ↗ Моля, винаги изключвайте захранващия кабел от контакта на стената преди подмяна на батерията.
- ↗ Не изхвърляйте батерията в огън. Батерията може да експлодира.
- ↗ Не отваряйте или повреждайте батерията. Тя съдържа електролит, който е токсичен и вреден за кожата и очите.
- ↗ Необходимо е батерията да се изхвърля по подходящ начин. Моля, спазвайте местните закони по отношение на изхвърлянето на батерии.
- ↗ Използвайте инструменти с изолирани дръжки за подмяна на батерията, за да се избегнат наранявания. Моля, премахнете ръчни часовници и бижута при смяна на батерията.

## 5 Вината кодова таблица

UPS режим	Дисплей LCD	Описание
изход късо съединение		изключете късо съединени товари и рестартирайте UPS.
грешка претоварване		изключете всички изходни натоварвания и рестартирайте UPS отново.
презареждане		свържете се с оторизиран сервизен център!
лошо или много изтощен акумулатор		Смени батерията.
високо изходно напрежение		свържете се с оторизиран сервизен център!
над температура		<ol style="list-style-type: none"> <li>1. изключете уреда и изчакайте за охлаждане.</li> <li>2. премахнете прекомерни натоварвания и изчакайте за охлаждане.</li> </ol>

## 6 Проблеми и решения

Проблем	Вероятна причина	Решения
Светодиодът не е светнал.	UPS-ът не е включен.	Натиснете отново захранващия ключ, за да включите UPS-а.
	Твърде малък волтаж на батерията.	Заредете батерията минимум 6 часа.
	Повредена батерия.	Сменете батерията.
UPS-ът винаги е в режим на батерия.	Разхлабен захранващ кабел или липса на основно захранване.	Проверете основното захранване и включете отново захранващия кабел.
UPS-ът свири непрекъснато.	Претоварване.	Премахнете някои излишни устройства, включени към UPS-а. Преди да свържете отново оборудването, проверете дали натоварването, което му осигурявате отговаря на възможностите на UPS-а, посочени в спецификацията.



Проблем	Вероятна причина	Решения
Времето за Ваксип е твърде кратко.	Твърде нисък волтаж на батерията.	Заредете батерията минимум 6 часа.
	Претоварване.	Премахнете някои излишни устройства, включени към UPS-а. Преди да свържете отново оборудването, проверете дали натоварването, което му осигурявате отговаря на възможностите на UPS-а , посочени в спецификацията.
	Повредена батерия.	Сменете батерията.



### Изхвърляне на старо Електронно и Електрическо оборудване.

*(Приложимо в Европейския съюз и други европейски страни със системи за разделно събиране на отпадъци)*

Този символ върху продукта или опаковката му показва, че този продукт не трябва да се третира като домакински отпадък.

Вместо това той трябва да бъде предаден в съответния събирателен пункт за рециклиране на електрическо и електронно оборудване.

Като се погрижите този продукт да бъде изхвърлен по подходящ начин, вие ще помогнете за предотвратяване на възможните негативни последствия за околната среда и човешкото здраве, които биха могли да бъдат предизвикани от неправилното изхвърляне като отпадък на този продукт.

Рециклирането на материалите ще помогне за запазването на природните ресурси.

## Hvala što ste ukazali poverenje nama i našim proizvodima!

Molimo vas da pre upotrebe detaljno pročitate ovo uputstvo.



Mi se, kao kompanija **nJoy**, fokusiramo na to da obezbedimo kvalitetan proizvod po pristupačnoj ceni kako bi vama kao našim korisnicima omogućili što veći užitak u svetu digitalnih komunikacija i tehnologija.

Ovaj UPS uređaj pruža zaštitu vašoj elektronskoj opremi od fizičkih oštećenja prouzrokovanih nepravilnostima u radu naponske mreže, istovremenu obezbeđujući određeni period autonomnog rada u slučaju nestanka struje, čime se sprečava trenutno gašenje uređaja i samim tim gubitak podataka.

**Seriya Horus Plus** sastoji se od sledećih modela:

**600VA** ➔ **Horus Plus 600**

**800VA** ➔ **Horus Plus 800**

**1000VA** ➔ **Horus Plus 1000**

**1500VA** ➔ **Horus Plus 1500**

**2000VA** ➔ **Horus Plus 2000**

## 1 Pakovanje sadrži

- ✓ UPS uređaj
- ✓ Korisničko uputstvo
- ✓ USB kabl
- ✓ CD sa upravljačkim aplikacijama
- ✓ Strujni kabl
- ✓ Garantni list

## 2 Pregled uređaja

**Pogled sa prednje strane**

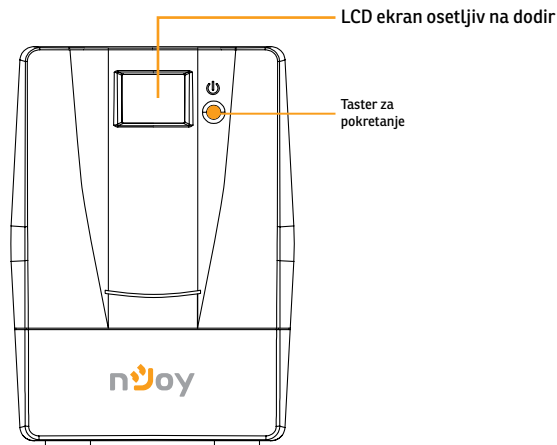

**Pogled sa zadnje strane**

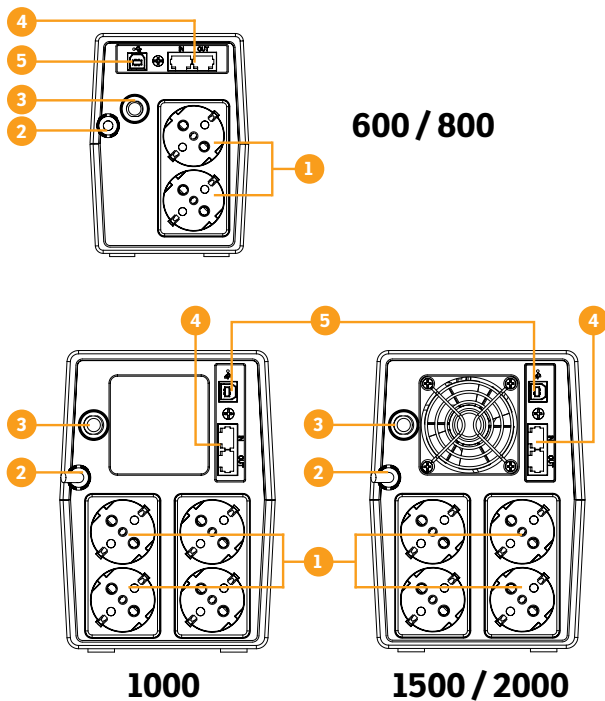

- 1. Dopunska baterija
- 2. Ulaz za naponsku mrežu
- 3. Prekidač
- 4. RJ11 - Zaštita za mrežni konektor/telefonsku liniju (+RJ45 - Horus Plus 1000, 1500, 2000)
- 5. USB port

**LCD ekran**

Režim rada UPS uređaja	LCD ekran	Opis
UPS je uključen		Kada je UPS uključen, biće u ovom režimu rada prve četiri sekunde.
Režim rada preko naponske mreže		Kada dodirnete LCD ekran informacije će se pojavljivati u sledećem redosledu: 1. Izlazni napon 2. Ulazni napon 3. Nivo opterećenja 4. Kapacitet baterija
Preopterećenje u slučaju rada na mreži		U slučaju preopterećenja alarm će se oglasiti na svakih 0.5 sekundi. Pojaviće se ova ikonica
Režim rada preko baterija		Alarm će se oglašavati na svakih 10 sekundi i informacija na LCD ekranu će se pojavljivati sledećim redosledom: 1. Izlazni napon 2. Ulazni napon 3. Nivo opterećenja 4. Kapacitet baterija

Režim rada UPS uređaja	LCD ekran	Opis
Preopterećenje u režimu baterije	 <p>Pojaviće se ova ikonica</p>	U slučaju preopterećenja alarm će se oglasiti na svakih 0.5 sekundi.

**Napomena:** *Ukoliko se pozadinsko osvetljenje isključi, možete ga ponovo aktivirati pritiskom na ekran*

### 3 Instalacija

UPS štiti vašu opremu od svih strujnih problema kao što su iznandne promene napona, fluktuacije i nagli skokovi. Kada je napajanje iz distributive mreže stabilno i UPS je uključen, uređaj će održavati punjenje baterije i napajati priključene potražne direktno preko naponske mreže. Pouzdana, ugrađena baterija će vam u slučaju nestanka struje omogućiti da završite ono što ste započeli da radite i bezbedno ugasite sistem.

UPS uređaj se izuzetno lako instalira i koristi. Molimo vas da pre povezivanja pročitate uputstvo za povezivanje:

### 3.1 Povezivanje opreme i pokretanje

**Prvi korak .** Povežite UPS sa naponskom mrežom preko uzemljene utičnice.

**Drugi korak .** Uključite UPS preko tastera i napunite bateriju tokom perioda od barem osam časova.

**Treći korak .** Povežite vaš računar ili periferijske uređaje (štampač, tv, skener, faks, zvučnike itd.) preko strujnih utičnica na UPS-u (na ovaj način ćete obezbediti autonomni radu u određenom periodu tokom nestanka struje kao i zaštitu od naglih promena u naponu). **Nemojte** priključivati snažne audio sisteme i niskotonske zvučnike ili bilo koju drugu opremu koja nije računarska, poput medicinske opreme, sistema za održavanje u životu, mikrotalasne pećnice ili usisivače sa UPS uređajem.

#### ⚠ UPOZORENJE!



**NEMOJTE** priključivati **LASERSKE ŠTAMPAČE** sa ovim uređajem.



**NEMOJTE** priključivati produžne kablove ili razdelnike sa ovim uređajem.

**Četvrti korak .** Povežite USB sa vašim računarom.

**Peti korak .** Povežite mrežni kabl sa utičnicom tipa RJ11/RJ45.

### 3.2 Osnovne odlike uređaja

#### → **Automatska regulacija napona**

Reguliše ulazni napon i eliminiše probleme nastale pod-napona ili prenapona kolebanja. Ona takođe štiti od šiljcima i prenapona koji čine više od 80% problema moći.

#### → **Automatski restart**

UPS će se restartovati automatski i počće da puni bateriju po povratku električne energije.

#### → **"Hladno startovanje"**

Čak i kada UPS nije neko vreme bio priključen na strujnu mrežu i dalje je moguće iskoristiti preostali kapacitet baterija.

#### → **USB Port**

USB port omogućava povezivanje računara sa UPS uređajem radi naprednijeg upravljanja, Upravljačka aplikacija, u slučaju nestanka struje, vrši automatsko snimanje podataka i bezbedno gašenje računara.







#### → **Upravljačke aplikacije**

Ukoliko ste instalirali upravljačku aplikaciju na vaš računar, preko njega možete pratiti sve informacije o radu vašeg UPS uređaja, kao što je stanje baterije, stanje naponske mreže kao i da primite upozorenja u tome da su baterije gotovo prazne.

#### 4 Važna bezbednosna upozorenja

- UPS koristite samo u zatvorenom prostoru koja je adekvatno provetrena i bez preterano velike količine prašine. NEMOJTE izlagati UPS uređaj vlazi, kiši, prekomernog toploti ili direktnom suncu.
- Upotreba UPS uređaja ne preporučuje se kod rada uređaja koji su zaduženi za održavanje života pacijenata u zdravstvenim ustanovama.
- Molimo vas da uvek isključite uređaj sa naponske mreže kada menjate baterije.
- NEMOJTE izlagati baterije direktnom plamenu jer to može dovesti do eksplozije.
- NEMOJTE otvarati ili pokušavati da oštetite baterije. Baterije sadrže elektrolitski rastvor koji je toksičan i korozivan pa može dovesti do povreda kože i očiju.
- Baterije se moraju odlagati na adekvatan način. Molimo vas da pri odlaganju konsultujete lokalne zakone o očuvanju životne sredine i odlaganju otpadnih materijala i supstanci.
- Kako bi izbegli eventualne povrede, molimo vas da pri zameni baterija koristite alat koji je izolovan. Pored toga, usled opasnosti od strujnog udara, savetujemo da pri zameni baterija sa sebe uklonite sve metalne predmete poput satova, nakita i sličnog.

#### 5 Tabela indikator grešaka u radu

Režim rada UPS uređaja	LCD Ekran	Opis
Izlaz je u kratkom spoju		Isključite sve potrošače koji se nalaze u kratkom spoju i ponovo pokrenite UPS uređaj.
Preopterećenje		Isključite sve potorošače prikopčane na uređaj i ponovo pokrenite UPS uređaj
Prenapon		Odmah konaktirajte servisni centar.
Loša ili izuzetno ispražnjena baterija		Molimo vas da zamenite bateriju.
Previsok izlazni napon		Odmah konaktirajte servisni centar.
Uređaj je pregrejan		1. Isključite uređaj i sačekajte da se ohladi. 2. Isključite sve potrošače

## 6 Problemi i resenje

Problem	Moguć uzrok	Rešenje
LED indikator ne svetli.	UPS nije uključen.	Pritisnite taster i pokrenite UPS.
	Napon baterije i nizak.	Napunite baterija u trajanju od barem 6 časova.
	Baterija je pokvarena.	Zamenite bateriju.
UPS stalno daje napajanje preko baterije.	Strujni kabl nije dobro prikačen ili nema struje u naponskoj mreži.	Priključite ponovo strujni kabl.
UPS stalno ispušta pištee zvuke.	Uređaj je preopterećen.	Uklonite sve uređaje koji nisu neophodni. Pre nego što povežete bilo kog potrošača proverite da li je njegova potrošnja usklađena sa ukupnim kapacitetom samog UPS uređaja.
Vreme trljanja autonomije uređaja je izuzetno kratk.	Napon baterije je nizak.	Napunite baterija u trajanju od barem 6 časova.
	Uređaj je preopterećen.	Uklonite sve uređaje koji nisu neophodne. Pre nego što povežete bilo kog potrošača proverite da li je njegova potrošnja usklađena sa ukupnim kapacitetom samog UPS uređaja.
	Baterija je pokvarena.	Zamenite bateriju.



### Zbrinjavanje starih električnih i elektronskih uređaja

*(Primenjivo u Evropskoj uniji i ostalim evropskim državama s posebnim sistemima za odlaganje).*

Ovaj simbol na proizvodu ili na ambalaži, znači da se proizvod ne sme baciti kao kućni otpad.

Umesto toga potrebno je predati ga na odgovarajućim sabirnim punktovima za recikliranje električne i elektronske opreme.

Potvrdom da je ovaj uređaj zbrinut kako treba, sprečavate potencijalne negativne posledice po životnu sredinu i ljudsko zdravlje.

Recikliranje materijala pomaže u očuvanju prirodnih resursa.

## Mulțumim pentru că ați ales produsele noastre!

Vă rugăm citiți cu atenție manualul de utilizare înainte de a pune în funcțiune acest produs.



*Concetrându-ne pe calitate la prețuri competitive, construim produse pentru consumatori în ideea unei interacțiuni cât mai plăcute cu lumea digitală.*

*UPS-ul va protejează echipamentele electronice de daune fizice și oferă o baterie de rezervă pentru a preveni pierderile de date în cazul întreruperilor accidentale ale energiei electrice.*

Din **Seria Horus Plus** fac parte următoarele modele:

**600VA** ➔ **Horus Plus 600**

**800VA** ➔ **Horus Plus 800**

**1000VA** ➔ **Horus Plus 1000**

**1500VA** ➔ **Horus Plus 1500**

**2000VA** ➔ **Horus Plus 2000**

## 1 Conținutul pachetului

- ✓ Unitatea UPS
- ✓ Manual de utilizare
- ✓ Cablu USB
- ✓ CD cu program de management
- ✓ Cablu de alimentare
- ✓ Certificat de garanție

## 2 Prezentarea produsului

### 👁 Vedere din față

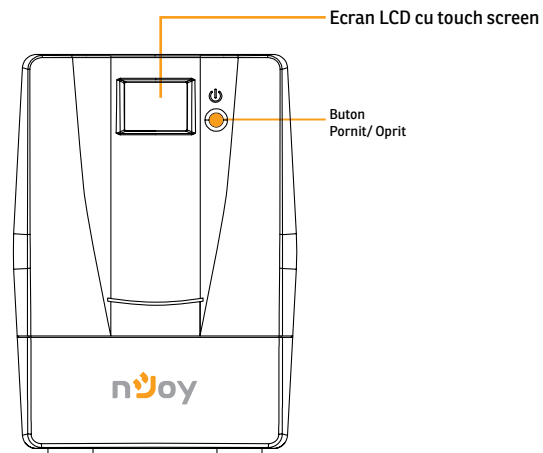



## Vedere din spate

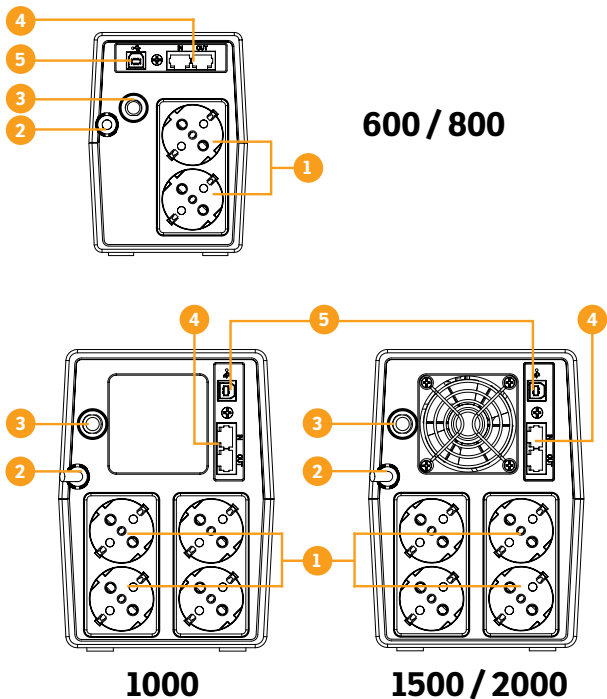

1. Prize pentru alimentarea echipamentelor
2. Alimentare UPS
3. Întrerupător circuit (siguranță)
4. RJ11 - protecție linie telefonică (+RJ45 - Horus Plus 1000, 1500, 2000)
5. Port USB

## Afișaj LCD

Mod UPS	Afișaj LCD	Descriere
UPS Pornit		Când UPS-ul este pornit și intra în acest mod pentru 4 secunde.
Modul AC		<p>Informațiile vor fi afișate pe LCD la atingere în următoarea ordine:</p> <ol style="list-style-type: none"> <li>1. Tensiunea la ieșire</li> <li>2. Tensiunea la intrare</li> <li>3. Nivelul de încărcare</li> <li>4. Capacitatea bateriei</li> </ol> <p>Când AVR-ul funcționează, va pălpâi o icoană sub formă de ștecher la fiecare secundă.</p>
Supra-sarcină în modul AC		Când apare suprasarcina, alarma va suna la fiecare 0.5 secunde.
Modul Baterie		<p>Alarma va suna la fiecare 10 secunde iar pe ecran vor fi afișate la atingere următoarele informații în ordine:</p> <ol style="list-style-type: none"> <li>1. Tensiunea la ieșire</li> <li>2. Tensiunea la intrare</li> <li>3. Nivelul de încărcare</li> <li>4. Capacitatea bateriei</li> </ol> <p>Când nivelul bateriei este scăzut icoana sub formă de baterie va pălpâi.</p>

Mod UPS	Afișaj LCD	Descriere
Supra-sarcină în Modul Baterie	 Icoana va pâlpâi.	Când apare suprasarcina, alarma va suna la fiecare 0.5 secunde.

**NOTĂ:** *Dacă lumina de fundal se stinge, o puteți activa prin atingerea ecranului.*

### 3 Instalarea

UPS-ul vă poate proteja echipamentul de toate problemele legate de tensiunea electrică cum ar fi: supra-sarcina, fluctuații de tensiune, căderi de tensiune și zgomotul de pe rețea. Când curentul este prezent la rețeaua de alimentare și comutatorul (ON/OFF) este pornit (**ON**) UPS-ul își încarcă bateria și asigură echipamentului energia necesară funcționării direct de la rețea. Bateria poate oferi energia necesară pentru a vă finaliza munca, salva datele și opri în siguranță computerul atunci când apar căderi de tensiune.

UPS-ul este simplu de folosit și de instalat. Urmați pașii de mai jos înainte de a conecta echipamentul la UPS:

## 3.1 Conectarea echipamentelor și prima folosire

- Pasul 1.** Conectați UPS-ul la o priză cu împământare.
- Pasul 2.** Apăsați butonul de pornire astfel încât să fie în modul **ON** și lăsați bateria la încărcat cel puțin 6 ore înainte de a folosi UPS-ul.
- Pasul 3.** Conectați echipamentele electronice (calculator, TV, imprimanta, centrale, scanner, fax, boxe etc.) la prizele cu protecție (*acestea vă vor furniza energia necesară pentru funcționarea continuă în siguranță a echipamentelor*). Nu conectați sisteme de sunet puternice (cu woofers) sau electronice care nu sunt legate de computer, cum ar fi echipamentele medicale, aparate de susținere a vieții, cuptoare cu microunde sau aspiratoare!

### ⚠ ATENȚIE



**NU** conectați imprimante laser la niciuna din prizele UPS-ului.



**NU** conectați alte ACCESORII CU PROTECȚIE la niciuna din prize.

- Pasul 4.** Conectați cablul liniei telefonice/cablul de rețea (internet) la mufa corespunzătoare a UPS-ului (RJ11/RJ45).

## 3.2 Specificații generale

### → Reglaj automat al tensiunii

AVR-ul este proiectat pentru a menține un nivel constant de tensiune. Acesta va elimina vârfurile de înaltă sau joasă tensiune produse de compania de electricitate care pot afecta sau chiar deteriora electronicele tale.

### → Repornire automată

UPS-ul va reporni automat și va începe să reîncareze bateriile de îndată ce este repusă în funcțiune rețeaua de electricitate.

### → Funcția de pornire la rece

UPS-ul poate fi și pornit atunci când nu există o conexiune la rețeaua de electricitate atât timp cât bateria este încărcată.

### → Port USB

Prin portul USB se face conexiunea cu computerul. Acest port permite cu ajutorul softului stingerea automată a computerului și salvarea fișierelor în cazul căderilor de tensiune pe rețeaua electrică.







### → Programul de management

Computerul dumneavoastră primește semnal de la UPS tot prin cadrul acestui port USB atunci când bateria este descărcată sau sunt alte probleme cu UPS-ul. Computerul vă poate informa despre starea UPS-ului dacă instalați programul de management aflat pe CD.

## 4 Instrucțiuni de siguranță

- ❖ Poziționați UPS-ul într-un loc aerisit și lipsit de praf. **NU** permiteți ca UPS-ul să fie expus la ploaie, umiditate, căldură excesivă sau direct în razele solare.
- ❖ **NU** este recomandată folosirea UPS-ului împreună cu echipamente de susținere a vieții.
- ❖ Întotdeauna deconectați UPS-ul de la rețeaua de electricitate înainte de schimbarea bateriei.
- ❖ **NU** aruncați bateria în foc întrucât aceasta poate exploda.
- ❖ **NU** desfaceți și nu loviți bateria. Aceasta conține materiale toxice și nocive pentru piele și ochi.
- ❖ Aruncarea bateriei se face în condiții speciale. Vă rugăm să consultați legile și reglementările locale cu privire la eliminarea bateriilor.
- ❖ Utilizați ustensile cu mânere izolate pentru înlocuirea bateriei pentru a evita accidentarea. Din cauza potențialelor pericole vă rugăm să înlăturați orice ceas sau bijuterie de mână când înlocuiți bateria.

## 5 Tabel de erori

Mod UPS	Afișaj ecran	Descriere
Scurtcircuit la ieșire		Deconectați echipamentele electronice care generează scurtcircuit și reporniți UPS-ul.
Supraîncărcare UPS		Deconectați toate aparatele conectate și restartați UPS-ul.
Supraîncărcare baterie		Sunați la service imediat.
Baterie defectă sau foarte descărcată		Schimbați bateria.
Tensiune mare la ieșire		Sunați la service imediat.
Supraîncălzire		<ol style="list-style-type: none"> <li>Opriiți unitatea și așteptați să se răcească.</li> <li>Îndepărtați sarcina excesivă și așteptați să se racească unitatea UPS.</li> </ol>

## 6 Probleme și soluții

Problema	Cauza Posibilă	Soluții
LED-ul nu este aprins.	UPS-ul nu este pornit.	Reporniți UPS-ul apăsând butonul de pornire.
	Baterie descărcată.	Încărcați bateria cel puțin 6 ore.
	Baterie defectă.	Înlocuiți bateria.
UPS-ul rămâne permanent în "pe baterie".	Cablu de alimentare este scos din priză sau nu este curent la priză.	Verificați prezența tensiunii rețelei și conectați cablul de alimentare la priză.
Alarma UPS-ului sună continuu.	UPS-ul este în suprasarcină.	Deconectați echipamentele de la UPS. Înainte de a reconecta echipamentele verificați consumul acestora astfel încât să nu depășească maximul capacității UPS-ului.
Descărcare rapidă a bateriei.	Baterie descărcată.	Încărcați bateria cel puțin 6 ore.
	UPS-ul este în suprasarcină.	Deconectați echipamentele de la UPS. Înainte de a reconecta echipamentele verificați ca acestea să nu depășească capacitatea UPS-ului.
	Baterie defectă.	Înlocuiți bateria.

## Declaration of Conformity

We, manufacturer / importer

**DAI-TECH SRL**  
**28 Popa Șapcă**  
**300057, Timișoara**  
**Romania**

declare that the product

**UPS HORUS PLUS:**  
**PWUP-LI060H1-AZ01B, PWUP-LI080H1-AZ01B, PWUP-LI100H1-AZ01B,**  
**PWUP-LI150H1-AZ01B, PWUP-LI200H1-AZ01B**

is in conformity with



Tested with the listed standards, the above mentioned product was found in compliance with **2004/108/EC EMC Directive**.

EN 62040 – 2: 2006  
IEC 61000 – 4 – 2: 2001  
IEC 61000 – 4 – 3: 2002  
IEC 6100 – 4 – 4: 2004  
IEC 6100 – 4 – 5: 2005  
IEC 6100 – 2 – 2: 2002

Also tested with the listed standards, the above mentioned product was found in compliance with **2006/95/EC LVD Directive**.

EN 62040 – 1 – 1: 2003  
IEC 60950 – 1: 2001

and in conformity with

**RoHS** (RoHS conformity marking) in accordance with 2002/95 EC-RoHS Directive



Stamp

May 10, 2016

Date

Signature



### Dezafectarea echipamentelor electrice și electronice vechi

(Se aplică pentru țările membre ale Uniunii Europene și pentru alte țări europene cu sisteme de colectare separată).

Acest simbol aplicat pe produs sau pe ambalajul acestuia indică faptul că acest produs nu trebuie tratat ca pe un deșeu menajer.

El trebuie predat punctelor de reciclare a echipamentelor electrice și electronice.

Asigurându-vă că acest produs este dezafectat în mod corect, veți ajuta la prevenirea posibilelor consecințe negative asupra mediului și a sănătății umane, care ar fi putut surveni dacă produsul ar fi fost dezafectat în mod necorespunzător.

Reciclarea materialelor vă ajută la conservarea resurselor naturale.



Memo

A series of horizontal dotted lines for writing, filling the main body of the page.



Memo

A series of horizontal dotted lines for writing, filling the main body of the page.

