

**CAME** 

CAME.COM



**FA01024M4A**

CE

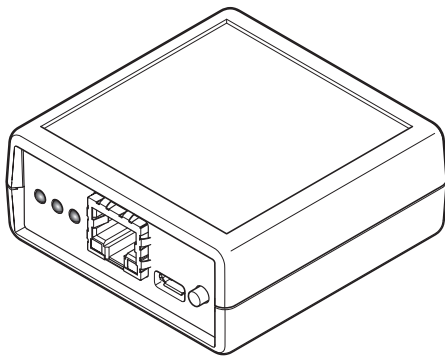

**RETH001**

IT	Italiano
EN	English
FR	Français
RU	Русский

**A**

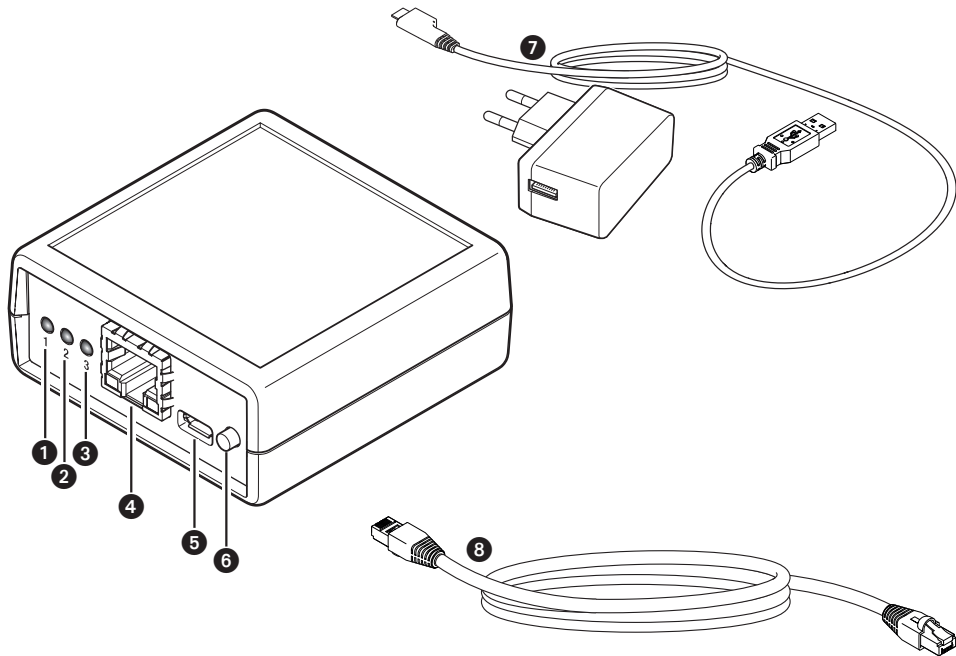

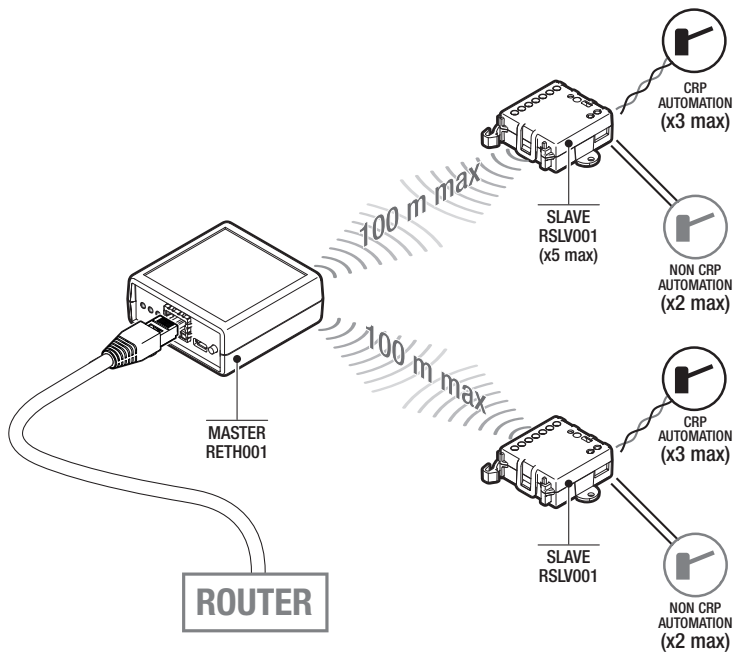
**B**

**C**

Please enter your details to login

Username

admin

Password

\*\*\*\*\*

Login

**D**

Network

Info

User

System

Logout

**CAME** 

RETH001 Network

Network

MAC Address

0A:0B:0C:01:01:05

DHCP



IP Address

172.19.6.77

Network mask

255.255.255.0

Network gateway

172.19.6.254

Save

**E**

Network

Info

User

System

Logout

**CAME** 

RETH001 Network

Info

Cloud Connection:

CONNECTED



ID	Radio Serial Number	Signal Level	FW version
32	A0000007	55%	P1-1.0.17
64	---	---	---
96	---	---	---
128	---	---	---
160	---	---	---

**F** Network Info **User** System Logout

**CAME**  RETH001 Info

---

### User

Username

Old Password

New Password

Confirm Password

Password size (min 4 / max 16)

Display passwords

**G** Network Info User **System** Logout

**CAME**  RETH001 System

---

### System info

Keycode

Firmware version (RETH001)

---

### Maintenance

Restart RETH001

Factory Reset RETH001

---

### Firmware Update

1. Upload a new FW with [CAME\\_CUUpload](#) application

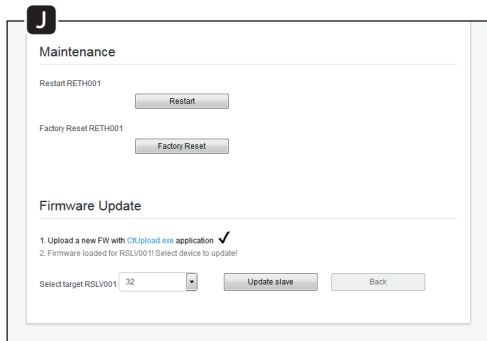
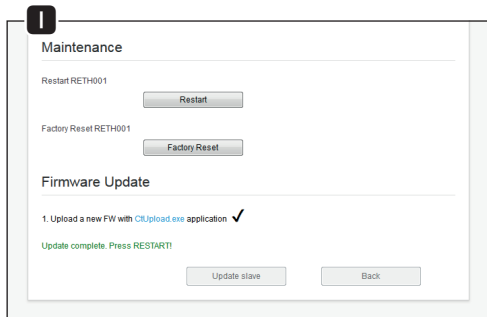
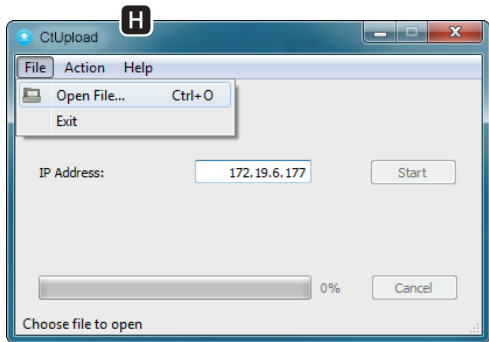

## Avvertenze generali

- Togliere sempre l'alimentazione elettrica durante le operazioni di pulizia o di manutenzione.
- Il prodotto deve essere destinato solo all'uso per il quale è stato espressamente studiato. Ogni altro uso è da considerarsi pericoloso.
- Il costruttore non può comunque essere considerato responsabile per eventuali danni derivanti da usi impropri, erronei ed irragionevoli.

## Descrizione

Modulo per la gestione da remoto di una o più automazioni CAME, mediante CAMEConnect. Il dispositivo deve essere utilizzato come modulo master e gestire uno o più moduli slave (5 massimo) ad esso associabili, che a loro volta possono gestire una o più automazioni.



## Descrizione delle parti **A**

- 1 LED POWER (rosso).
- 2 LED NETWORK (verde).
- 3 LED CONNECT (giallo).

- 4 Presa LAN per la connessione del modulo ad una rete ethernet.
- 5 Connettore alimentazione.
- 6 PULSANTE P1.
- 10 Premuto per 10 secondi riporta il modulo alle condizioni di fabbrica (reset).
- 3 Premuto per 3 secondi, riavvia il modulo.
- 4 Per avviare il modulo con IP statico predefinito 192.168.6.6, procedere come segue. Con modulo NON alimentato, premere e mantenere premuto il pulsante P1; alimentare il modulo mantenendo premuto il pulsante P1 per circa 4 secondi; rilasciare il pulsante quando il led verde (2 LED NETWORK) lampeggia rapidamente.
- 7 Alimentatore con connettore micro-USB.
- 8 Cavo ETH (LAN).

## LED di segnalazione

### Legenda simbologia LED

- Spento, ■ Acceso,
-  Lampeggia 1 volta al secondo,
-  Lampeggia 2 volte al secondo,

## Significato delle segnalazioni

### 1 LED POWER (rosso)

- Modulo non alimentato,
- Modulo alimentato e configurato,
- Pulsante P1 premuto.

### 2 LED NETWORK (verde).

- Modulo non registrato alla rete,
- Modulo registrato alla rete,
- Acquisizione indirizzo IP in corso,
- Modulo avviato con IP statico predefinito 192.168.6.6.

### 3 LED CONNECT (giallo).

- Modulo connesso ad internet e a CAMEConnect,
- Modulo non connesso ad internet e a CAMEConnect,
- Modulo connesso ad internet,
- Aggiornamento firmware in corso.

Nota: Quando il modulo viene acceso o riavviato, per un breve istante tutti i LED sono accesi fissi.

1 , 2 , 3 .

## Dati tecnici

Tipo	RETH001
Alimentazione DC (V)	5
Consumo (mA)	200
Potenza segnale radio 869,5MHz (dBm)	14
Portata segnale radio 869.5MHz in area libera (m)	100
Lunghezza massima cavo ethernet cat. 5 (m)	100
Temperatura di esercizio (°C)	0 ÷ 40

## Installazione del modulo

Identificare la tipologia di rete sulla quale verrà installato il dispositivo e procedere con l'opportuna configurazione:

- A) Avvio del modulo per reti con DHCP,
- B) Avvio del modulo per reti prive di DHCP.

### A) Avvio del modulo per reti con DHCP (IP dinamico)

- Collegare il modulo alla rete dati (router/modem di casa) attraverso il cavo di rete ethernet in dotazione.
- Connettere l'alimentatore al connettore micro USB del dispositivo e alla rete elettrica.
- Il modulo si avvia in modalità DHCP (default); una volta ottenuto un indirizzo IP proverà a connettersi a CAMEConnect.



Se il modulo è collegato e configurato correttamente su una rete con accesso ad internet, i led si accendono nel seguente modo:

- ❶ LED POWER (rosso) ■■ .
- ❷ LED NETWORK (verde) ■■ .
- ❸ LED CONNECT (giallo) ■■ .

**Nota:** Al termine di questa fase, se il modulo non era mai stato precedentemente acceso o se è stato riportato alla configurazione di fabbrica, si riavvia; tutti i led si accendono contemporaneamente per un secondo.

## Identificazione IP del modulo

L'indirizzo IP del modulo può essere identificato attraverso un PC Windows collegato e configurato sulla stessa rete, utilizzando la seguente procedura.

1. Premere il pulsante di "Avvio" di Windows e scegli "Esegui...". Nella casella di testo digitare "cmd" e premere "Ok" per aprire un prompt DOS.
2. Nella finestra DOS digitare il comando "ping CAMEXXXXX", dove XXXXXX sono le ultime 6 cifre/lettere del MAC address riportate sull'etichetta posta sulla parte inferiore del modulo. Per esempio, se il MAC address impresso sull'etichetta è "A1.B2.C3.D4.E5.F6", il comando da digitare è "ping CAME-D4E5F6".

**Nota:** la mappatura tra indirizzo IP e MAC Address viene immagazzinata nel PC in una tabella denominata ARP (Address

Resolution Protocol). Fare riferimento alla documentazione del proprio Sistema Operativo o al proprio amministratore di rete su come aggiornare la tabella ARP del PC collegato al modulo.

## B) Avvio del modulo per reti prive di DHCP o che richiedono un IP statico

Questa modalità deve essere utilizzata solo per impostare un IP statico fornito dal proprio amministratore di rete.

1. Spegnerne il modulo togliendo l'alimentazione.
2. Premere e mantenere premuto il pulsante P1 mentre si alimenta il modulo (circa 4 secondi), fino a quando i LED assumono la seguente configurazione:

- ❶ LED POWER (rosso) acceso fisso.
- ❷ LED NETWORK (verde) lampeggia rapidamente.
- ❸ LED CONNECT (giallo) spento.

3. Ora il modulo è raggiungibile all'IP 192.168.6.6. Procedere alla configurazione manuale dell'interfaccia di rete (vedi capitolo "Configurazione del modulo via web" alla sezione "La pagina [Network]"

**⚠ In caso di riavvio, il modulo esce dalla modalità "IP statico predefinito".**

## Ripristino delle condizioni di fabbrica

1. Premere il pulsante P1 per 10 secondi.
2. Rilasciare il pulsante P1 quando il modulo si riavvia (spegni-

mento e successiva riaccensione di tutti i LED).

3. Il modulo si riavvia in modalità DHCP con la configurazione di fabbrica.

**⚠** Se il modulo sul quale viene eseguito il reset alle condizioni di fabbrica è già stato registrato e configurato su un account CAMEConnect, il modulo e tutti i dispositivi ad esso associati devono essere rimossi dall'account.

## Configurazione del modulo via web

Se si conosce l'indirizzo IP del modulo, o il modulo è in modalità IP statico predefinito 192.168.6.6, è possibile eseguire la configurazione utilizzando un browser da un PC collegato e configurato sulla stessa rete o connesso direttamente al modulo (in caso di IP statico predefinito).

1. Aprire un browser ed inserire l'indirizzo IP del modulo.
2. Inserire username e password nella pagina di login **C**. Le credenziali di fabbrica sono:

Username = **admin** Password = **admin**

Una volta inserite le credenziali di accesso, sarà possibile accedere alle seguenti pagine di gestione.

### **La pagina [Network] **D****

Riporta informazioni relative alla modalità di accesso alla rete del modulo, quali:

- MAC address,

- Modalità di assegnazione IP (statico/DHCP),
- IP, maschera di rete, gateway di rete.

Le varie impostazioni (tranne il MAC address) posso essere modificate per installare il modulo nella propria rete.

**⚠** **Le modifiche apportate avranno effetto solamente in seguito ad un riavvio del dispositivo; una errata configurazione dei parametri di rete può richiedere un reset alle condizioni di fabbrica.**

### **La pagina [Info] **E****

Riporta informazioni sullo stato di connessione del modulo al Cloud e informazioni relative ai moduli RSLV001 associati (serial number, livello del segnale radio, versione firmware).

**Nota:** Le informazioni relative alla qualità del segnale ed alla versione del firmware sono disponibili solo se il modulo è connesso a CAMEConnect.

### **La pagina [User] **F****

Permette di modificare la password dell'utente che ha effettuato l'accesso.

**Nota:** La password deve essere di almeno 4 caratteri (max 16).

### **La pagina [System] **G****

La pagina è divisa in 3 sezioni.

#### **[System info]**

Riporta il keycode del dispositivo e la versione firmware

### [Maintenance]

Il pulsante [Restart] riavvia il modulo; il pulsante [Factory Reset] riporta il modulo alla configurazione di fabbrica (equivalente alla pressione di P1 per 10 secondi).

**⚠** Se il modulo sul quale viene eseguito il reset alle condizioni di fabbrica è già stato registrato e configurato su un account CAMEConnect, il modulo e tutti i dispositivi ad esso associati devono essere rimossi dall'account.

### [Firmware Update]

Permette di aggiornare il firmware del modulo RETH001 e/o relativi slave RSLV001.

### Procedura di aggiornamento firmware del modulo RETH001 o di moduli RSLV001 ad esso collegati

**⚠** Prima di eseguire un aggiornamento FW verificare che il modulo RETH001 e i moduli RSLV001 siano correttamente registrati al server CAMEConnect. Per maggiori informazioni consultare i manuali CAMEConnect Automazioni disponibili nella sezione Documentazione del sito [www.cameconnect.net](http://www.cameconnect.net).

1. Scaricare dal sito <http://www.cameconnect.net/came/pages/download.html> i nuovi firmware. I file destinati all'aggiornamento del modulo RETH001, saranno nominati per es.: RETH001\_1\_0\_6HE.bin, i file destinati all'aggiornamento del modulo RSLV001, saranno nominati per es.: RSLV001\_1\_0\_17HE.bin.

2. Accedere alla pagina [System] **G**. Nella sezione [Firmware Update] è presente un collegamento che permette di scaricare l'applicazione "CAME\_CtUpload" (il PC deve essere connesso a internet).
3. Una volta installata e avviata l'applicazione CAME\_CtUpload, digitare all'interno dell'apposito campo, l'IP del modulo RETH001; aprire il menù File -> Open File e selezionare il file di aggiornamento precedentemente scaricato **H**.
4. Premendo il pulsante "Start" il file viene trasferito alla pagina [Firmware Update].

Se il file di aggiornamento firmware trasferito è destinato all'aggiornamento del modulo RETH001 l'aggiornamento viene eseguito automaticamente ed è sufficiente riavviare il modulo per rendere operativo il nuovo firmware **I**.

Se il file di aggiornamento firmware trasferito è destinato all'aggiornamento di un modulo RSLV001, è necessario indicare all'applicazione l'ID del modulo (nella pagina System del modulo RETH001) che deve essere aggiornato prima di avviare l'aggiornamento **J**. L'ID del modulo può essere rilevato alla pagina [Info] **E**.

Al termine dell'aggiornamento è possibile scegliere un nuovo modulo da aggiornare o rendere operativo l'aggiornamento riavviando il dispositivo RETH001.

<http://www.cameconnect.net/came/pages/documentazione/elenco.html>

## Guida alla risoluzione dei problemi

Problema	Possibili cause	Soluzioni
Il modulo non si accende.	Manca alimentazione.	Verificare i collegamenti e la presenza di alimentazione
Il LED NET-WORK rimane spento ed il modulo non si connette al cloud.	Cavo di rete non connesso o danneggiato.	Verificare o sostituire il cavo di rete.
IL LED CONNECT rimane spento ed il modulo non si connette al cloud.	Assenza di connettività verso internet.  Porte 8884 e 8883 bloccate.	Verificare le impostazioni della propria rete. Eventualmente contattare l'amministratore di rete.  Verificare le impostazioni di sicurezza della propria rete (firewall). Eventualmente contattare l'amministratore di rete.

Il prodotto è conforme alle direttive di riferimento vigenti.

**Dismissione e smaltimento.** Non disperdere nell'ambiente l'imballaggio e il dispositivo alla fine del ciclo di vita, ma smaltirli seguendo le norme vigenti nel paese di utilizzo del prodotto. I componenti riciclabili riportano simbolo e sigla del materiale. I DATI E LE INFORMAZIONI INDICATE IN QUESTO MANUALE SONO DA RITENERSI SUSCETTIBILI DI MODIFICA IN QUALSIASI MOMENTO E SENZA OBBLIGO DI PREAVVISO.

## General Precautions

- Always cut off the mains power when doing cleaning and maintenance jobs.
- This product must only be used for its specifically intended purpose. Any other use is dangerous.
- The manufacturer declines all liability for any damage as a result of improper, incorrect or unreasonable use.

## Description

Module for remotely controlling one or more CAME operators, via CAMEConnect. This device must be used as master module and can control up to five slave modules associated to it, which in turn can control one or more operators.



## Description of parts **A**

- 1 red, POWER LED
- 2 green, NETWORK LED
- 3 yellow, CONNECT LED
- 4 LAN socket for connecting the module to an Ethernet network.
- 5 Power-supply connector.
- 6 P1 BUTTON.

- 10 When pressed for 10 seconds it resets the module to its factory settings.
- 3 When pressed for three seconds, it restarts the module.
- 4 To start the module with the preset 192.168.6.6 static IP, proceed as follows. With the module powered OFF, press and keep pressed the P1 button; power on the module by keeping the P1 button pressed for about four seconds; release the button when the green LED (2 NETWORK LED) flashes quickly.
- 7 Power-supply unit with micro-USB connector.
- 8 ETH (LAN) cable.

## Alert LED

### Legend of LED symbology

- Off, ■ On,
-  Flashes once per second,
-  Flashes twice per second,

## Meanings of the alerts

### ❶ POWER LED (red)

- ☐ Module is powered off,
- Module is powered on and configured,
- 🔌 P1 button pressed.

### ❷ green, NETWORK LED

- ☐ Module is not registered on the network,
- Module is registered on the network,
- 🔌 Acquiring IP address,
- 🔌 Module is operating with 192.168.6.6 preset static IP.

### ❸ yellow, CONNECT LED

- Module connected to the internet and to CAMEConnect,
- ☐ Module is disconnected from the internet and from CAMEConnect,
- 🔌 Module is connected to the internet,
- 🔌 Firmware update underway.

N.B.: When the module is powered on or restarted, all of the LEDs will light up briefly.

❶ ■ , ❷ ■ , ❸ ■ .

## Technical data

Type	RETH001
Power supply DC (V)	5
Consumption (mA)	200
Radio signal power at 869.5MHz (dBm)	14
Range of the 869.5MHz radio signal in an open area (m)	100
Maximum length of the Ethernet Cat. 5 cable (m)	100
Operating temperature (°C)	0 ÷ 40

## Installing the module

Establish the type of network on which you will install the device and configure accordingly:



- A) Starting the module for networks with DHCP,
- B) Starting the module for networks with no DHCP.

### A) Starting the module for networks with DHCP (dynamic IP)

1. Connect the module to the data network (router/modem at home) by using the supplied Ethernet cable.
2. Connect the power-supply unit to the device's USB micro connector and to the power grid.
3. The module starts in DHCP default mode; once the IP address

is established, it will try to connect to CAMEConnect.

If the module is properly connected and configured on an internet linked network, the LEDs will light up as follows:

- ❶ POWER LED (red) .
- ❷ NETWORK LED (green) .
- ❸ CONNECT LED (yellow). .

N.B.: Once this phase is over, if the module has never previously been powered on, or if it has been restored to its default, factory settings, it will restart; all of the LEDs will light up simultaneously for one second.

### Identifying the module's IP

The module's IP address can be identified on a Windows PC that is connected and configured on the same network, by using the following procedure.

1. Press the Window "Start" button and select "Run...". In the text box, enter "cmd" and press "OK" to open a DOS prompt.
2. In the DOS window, enter the "ping CAMEXXXXXX" command, whereXXXXXXarethelastsixcharacters/digitsoftheMACaddress which appear on the label affixed on the bottom of the module. For example, if the MAC address printed on the label is "A1.B2.C3.D4.E5.F6", the command that you need to enter is "ping CAMED4E5F6".

N.B.: the mapping between the IP address and MAC address is stored in the PC in a table called ARP (Address Resolution

Protocol). Please read the literature of your Operating System or contact your network administrator about how to update the ARP table of the PC that is connected to the module.

### B) Starting the module for networks with no DHCP or ones that require a static IP

This mode must only be used to set a static IP supplied by your own network administrator.

1. Switch off the module by disconnecting the power supply.
2. Press and keep pressed the P1 button while the module is powering up. This should take about four seconds, until the LEDs appear as follows:

- ❶ POWER LED (red) stays on.
- ❷ NETWORK LED (green) flashes quickly.
- ❸ CONNECT LED (yellow) off.

3. Now the module is reachable at the 192.168.6.6 IP. Manually configure the network interface. Please read the chapter called 'Configuring the module over the web' in the section called the Network page.

 **When restarting, the module exits the preset, static, IP mode.**

### Restoring the factory settings

1. Press the P1 button for 10 seconds.
2. Release the P1 button when the module restarts (all the LEDs

will switch off and then switch on again).

3. The module restarts in DHCP mode in default factory mode.

**⚠** If the module which is being reset to factory default mode is already registered and configured on a CAMEConnect account, the module and all devices connected to it must be removed from the account.

## Configuring the module over the web

If you already know the module's IP, or if the module is in the preset, 192.168.6.6, static, IP mode, you can configure it on a browser and PC, provided it is connected and configured on the same network or that is connected directly to the module, that is, with the preset, static IP.

4. Start your browser and enter the module's IP address.

5. Enter your username and password in the login page **C**. The factory credentials are:

Username = **admin** Password = **admin**

Once you've entered the access credentials, you can then access the following pages.

### **The Network page **D****

This page features information on how to access the module's network, such as:

- MAC address,
- Static/DHCP, IP assignation mode

- IP, network mas, network gateway.

The various settings, except the MAC address, can be changed to install the module on your own network.

**⚠** Any changes will only take effect once the device is restarted; if the network parameters are wrongly configured, it may be necessary to restore the default, factory settings.

### **The Info page **E****

This page features information on the state of the module's connection to the Cloud, plus information on any associated RSLV001 modules, that is, serial numbers, radio signal strength, and firmware version.

**N.B.:** The information on the quality of the signal and the firmware version are available only if the module is connected to CAMEConnect.

### **The User page **F****

This page is for changing the user password of the user who accessed the network.

**N.B.:** The password must have between four and 16 characters.

### **The System page **G****

This page is divided into three sections.

#### **[System info]**

It features the device's keycode and the firmware version



**[Maintenance]**

The Restart button, restarts the module; the Factory Reset button restores the module to its default, factory settings - it's like pressing the P1 button for 10 seconds.

**⚠** If the module which is being reset to factory default mode is already registered and configured on a CAMEConnect account, the module and all devices connected to it must be removed from the account.

**Firmware Update**

This is for updating the RETH001 module's firmware and any RSLV001 slave devices.

**Procedure for updating the RETH001 module's firmware and that of any RSLV001 associated modules.**

**⚠** Before doing a FW update, check that the RETH001 module and the RSLV001 modules are properly registered on the CAMEConnect server. For more information, please read the CAMEConnect Operators manuals. You can find these in the Documentation section of the [www.cameconnect.net](http://www.cameconnect.net).

1. From <http://www.cameconnect.net/came/pages/download.html> the new firmware. Any files for updating the RETH001 module, shall be called, for example: ETH001\_1\_0\_6HE.bin. Whereas any files for updating the RSLV001 module, shall be called, for example: RSLV001\_1\_0\_17HE.bin.
2. Accessing the System page **G** In the Firmware Update sec-

tion, you can find a link for downloading the "CAME\_CtUpload" app. In this case, the PC needs to be connected to the internet.

3. Once you've installed and launched the CAME\_CtUpload app, in the required field, enter the RETH001 module's IP; open the File menu -> Open File and select the updating file that you have previously downloaded **H**.
4. By clicking the Start button, the file will be transferred to the Firmware Update page.

If the firmware updating file you are transferring is meant to update the RETH001 module, the update will take place automatically and all you have to do is restart the module to apply the new firmware **I**.

If the firmware updating file you are transferring is meant to update an RSLV001 module, you will need to tell the application the module's ID. You can find the ID in the RETH001 module's System page. That module needs to be updated before starting the update **J**. The module's ID can be found on the Info page **E**. Once updated, you can choose a new module to update. To apply the new update, restart the RETH001 device.

[http://www.cameconnect.net/came/pages/documentazione\\_elenco.html](http://www.cameconnect.net/came/pages/documentazione_elenco.html)

## Troubleshooting

Problem	Possible causes	Solutions
The module does not switch on.	Power supply missing.	Check the connections and the electric power
The NETWORK LED stays off and the module does not connect to the Cloud.	The network cable is either disconnected or damaged.	Check and replace the network cable.
The CONNECT LED stays off and the module does not connect to the Cloud.	No connectivity towards the internet  Ports 8884 and 8883 blocked.	Check your network settings. You may have to call your network administrator.  Check your security settings, that is, the firewall. You may have to call your network administrator.

This product complies with the law.

**Decommissioning and disposal.** Dispose of the packaging and the device at the end of its life cycle responsibly, in compliance with the laws in force in the country where the product is used. The recyclable components are marked with a symbol and the material's ID marker.

THE DATA PRESENTED IN THIS MANUAL MAY BE CHANGED, AT ANY TIME, AND WITHOUT NOTICE.

## Instructions générales

- Toujours couper le courant électrique durant les opérations de nettoyage ou d'entretien.
- Ce produit ne devra être destiné qu'à l'utilisation pour laquelle il a été expressément conçu. Toute autre utilisation est à considérer comme dangereuse.
- Le fabricant décline toute responsabilité en cas d'éventuels dommages provoqués par des utilisations impropres, incorrectes et déraisonnables.

## Description

Module pour la gestion à distance d'un ou de plusieurs automatismes CAME par le biais de CAMEConnect. Ce dispositif doit être utilisé comme module maître et gérer un ou plusieurs modules esclaves (max. 5) y étant associés lesquels, à leur tour, peuvent gérer un ou plusieurs automatismes.

## Description des parties **A**

- 1 LED POWER (rouge).
- 2 LED NETWORK (vert).
- 3 LED CONNECT (jaune).

- 4 Prise LAN pour la connexion du module à un réseau Ethernet.
- 5 Connecteur alimentation.
- 6 BOUTON P1.

 Enfoncé pendant 10 secondes, il permet la réinitialisation du module aux valeurs d'usine (reset).





 Enfoncé pendant 3 secondes, il permet la remise en fonction du module.

 Pour la mise en fonction du module avec IP statique prédéfinie 192.168.6.6, procéder comme suit. Avec module hors tension, appuyer sur le bouton P1 et le maintenir enfoncé ; mettre le module sous tension tout en maintenant le bouton P1 enfoncé pendant 4 secondes environ ; relâcher le bouton lorsque la led verte (**2** LED NETWORK) clignote rapidement.

- 7 Câble d'alimentation avec connecteur micro-USB.
- 8 Câble ETH (LAN).

## Voyants de signalisation

### Légende symboles voyants



-  Éteint,  Allumé,
-  Clignote toutes les secondes,
-  Clignote 2 fois par seconde,

## Signification des signalisations



### 1 LED POWER (rouge)

- Module hors tension,
- Module sous tension et configuré,
-  Bouton P1 enfoncé.

### 2 LED NETWORK (verte).

- Module non enregistré au réseau,
- Module enregistré au réseau,
-  Acquisition de l'adresse IP en cours,
-  Mise en fonction du module avec IP statique prédéfinie 192.168.6.6.

### 3 LED CONNECT (jaune).

- Module connecté à Internet et à CAMEConnect,
- Module non connecté à Internet et à CAMEConnect,
-  Module connecté à Internet,
-  Mise à jour du firmware en cours.

**Remarque :** à l'allumage ou au réallumage du module, toutes les leds s'allument en permanence.

1 , 2 , 3 .

## Données techniques

Alimentation DC (V)	5
Consommation (mA)	200
Puissance signal radio 869,5 MHz (dBm)	14
Portée signal radio 869,5 MHz en champ libre (m)	100
Longueur maximale du câble Ethernet cat. 5 (m)	100
Température de fonctionnement (°C)	de 0 à 40

## Installation du module

Identifier le type de réseau sur lequel le dispositif sera installé et configurer correctement :

- A) Allumage du module pour réseaux avec DHCP,
- B) Allumage du module pour réseaux privés DHCP.

### A) Allumage du module pour réseaux avec DHCP (IP dynamique)

- Brancher le module au réseau de données (routeur/modem de l'habitation) au moyen du câble de réseau Ethernet fourni.
  - Brancher le câble d'alimentation au connecteur micro USB du dispositif et au réseau électrique.
  - Le module démarre en mode DHCP (par défaut) ; après avoir obtenu une adresse IP, il tentera de se connecter à CAMEConnect.
- Si le module est branché et correctement configuré sur un réseau

avec accès à Internet, les leds s'allument de la façon suivante :

- ❶ LED POWER (rouge) ■■ .
- ❷ LED NETWORK (verte) ■■ .
- ❸ LED CONNECT (jaune) ■■ .

Remarque : au terme de cette phase, le module se remet en marche s'il n'a jamais été allumé auparavant ou s'il a été réinitialisé aux valeurs d'usine ; toutes les leds s'allument en même temps pendant une seconde.

### Identification de l'IP du module

L'adresse IP du module peut être identifiée de la façon suivante par le biais d'un PC Windows connecté et configuré sur le même réseau :

1. Appuyer sur le bouton de « Démarrage » de Windows et sélectionner « Exécuter... ». Écrire « cmd » dans la zone de saisie et appuyer sur « OK » pour ouvrir un prompt DOS.
2. Saisir dans la fenêtre DOS la commande « ping CAMEXXXXX » où « XXXXXX » se réfère aux 6 derniers chiffres/lettres de l'adresse MAC figurant sur l'étiquette appliquée sur la partie inférieure du module. Si l'adresse MAC figurant sur l'étiquette est par exemple « A1.B2.C3.D4.E5.F6 », la commande à saisir est « ping CAMED4E5F6 ».

Remarque : le mappage entre l'adresse IP et l'adresse MAC est stocké sur le PC dans une table dénommée ARP (Address Resolution Protocol). Pour la mise à jour de la table ARP du PC

connecté au module, consulter la documentation du système d'exploitation ou de l'administrateur réseau.

### B) Allumage du module pour les réseaux privés DHCP ou pour ceux qui requièrent une adresse IP statique

N'utiliser cette modalité que pour configurer une adresse IP statique fournie par l'administrateur réseau.

1. Éteindre le module en le mettant hors tension.
2. Appuyer sur le bouton P1 et le maintenir enfoncé durant la mise sous tension du module (environ 4 secondes) jusqu'à ce que les leds prennent l'aspect suivant :

- ❶ LED POWER (rouge) allumée en permanence.
- ❷ LED NETWORK (verte) clignotant rapidement.
- ❸ LED CONNECT (jaune) éteinte.

3. Le module est à présent accessible à l'adresse IP 192.168.6.6. Configurer manuellement l'adresse de réseau (voir chapitre « Configuration du module via le Web » à la section « La page [Network] »

**⚠** En cas de redémarrage, le module sort de la modalité « IP statique prédéfinie ».

### Réinitialisation aux valeurs d'usine

1. Appuyer sur le bouton P1 pendant 10 secondes.
2. Relâcher le bouton P1 au redémarrage du module (extinction et rallumage de toutes les leds).

3. Le module redémarre en mode DHCP selon la configuration par défaut.

**⚠** Tout module réinitialisé aux valeurs d'usine ayant déjà été enregistré et configuré sur un compte CAMEConnect devra être éliminé du compte en question avec tous les dispositifs y étant associés.

## Configuration du module via le Web

Si l'adresse IP du module est connue ou que le module est en mode IP statique prédéfinie 192.168.6.6, il est possible d'effectuer la configuration par le biais d'un navigateur depuis un PC connecté et configuré sur le même réseau ou bien directement connecté au module (en cas d'IP statique prédéfinie).

4. Ouvrir un navigateur et saisir l'adresse IP du module.

5. Entrer le nom d'utilisateur et le mot de passe dans la page de login **C**. Les données d'accès sont les suivantes :

Nom d'utilisateur = **admin** Mot de passe = **admin**

La saisie des données d'accès permettra d'accéder aux pages de gestion décrites ci-après.

### **La page [Network] **D****

Cette page fournit des informations sur la modalité d'accès au réseau du module telles que :

- Adresse MAC,
- Modalité d'attribution IP (statique/DHCP),
- IP, masque de réseau, passerelle de réseau.

Il est possible de modifier les différentes configurations (sauf l'adresse MAC) pour installer le module sur le réseau souhaité.

**⚠** Les modifications apportées ne seront effectives qu'au redémarrage du dispositif ; une réinitialisation aux valeurs d'usine s'impose en cas de configuration incorrecte des paramètres de réseau.

### **La page [Info] **E****

Cette page fournit des informations sur l'état de connexion du module au Cloud ainsi que des informations sur les modules RSLV001 associés (numéro série, niveau du signal radio, version firmware).

**Remarque : les informations concernant la qualité du signal et la version du firmware ne sont disponibles que si le module est connecté à CAMEConnect.**

### **La page [User] **F****

Cette page permet de modifier le mot de passe de l'utilisateur ayant effectué l'accès.

**Remarque : le mot de passe doit comprendre au moins 4 caractères (max. 16).**

### **La page [System] **G****

Cette page est divisée en 3 sections.

#### **[System info]**

Cette section visualise le keycode du dispositif ainsi que la version firmware

**[Maintenance]**

Le bouton **[Restart]** permet le redémarrage du module ; le bouton **[Factory Reset]** permet par contre (de la même manière que l'enfoncement du bouton P1 pendant 10 secondes) la réinitialisation du module aux valeurs d'usine.

**⚠** Tout module réinitialisé aux valeurs d'usine ayant déjà été enregistré et configuré sur un compte CAMEConnect devra être éliminé du compte en question avec tous les dispositifs y étant associés.

**[Firmware Update]**

Cette page permet la remise à jour du firmware du module RETH001 et/ou des modules esclaves RSLV001 correspondants.

**Procédure de mise à jour firmware du module RETH001 ou des modules RSLV001 y étant associés**

**⚠** Avant la mise à jour du FW, contrôler que le module RETH001 et les modules RSLV001 sont correctement enregistrés au serveur CAMEConnect. Pour de plus amples informations, consulter les manuels CAMEConnect Automazioni disponibles à la section Documentation du site [www.cameconnect.net](http://www.cameconnect.net).

1. Télécharger sur le site <http://www.cameconnect.net/came/pages/download.html> les nouveaux firmware. Les fichiers destinés à la mise à jour du module RETH001 seront par exemple nommés « RETH001\_1\_0\_6HE.bin » et les fichiers destinés à la mise à jour du module RSLV001 « RSLV001\_1\_0\_17HE.bin ».

2. Accéder à la page [System] **G**. La section [Firmware Update] prévoit un lien permettant de télécharger l'application « CAME\_CtUpload » (le PC doit être connecté à Internet).
3. Après avoir installé et lancé l'application « CAME\_CtUpload », saisir dans la zone spécifique l'IP du module RETH001 ; ouvrir le menu File -> Open File et sélectionner le fichier de mise à jour précédemment téléchargé **H**.
4. À l'enfoncement du bouton « Start », le fichier est transféré à la page [Firmware Update].

Si le fichier de mise à jour du firmware transféré est destiné à la mise à jour du module RETH001, celle-ci est automatique. Il suffit ensuite de faire redémarrer le module pour que la mise à jour en question soit effective **I**.

Si le fichier de mise à jour du firmware transféré est destiné à la mise à jour d'un module RSLV001, il faut indiquer à l'application l'ID du module (dans la page System du module RETH001) à mettre à jour avant de lancer la mise à jour **J**. L'ID du module est disponible à la page [Info] **E**.

Au terme de la mise à jour, il est possible de choisir un nouveau module à mettre à jour ou de rendre la mise à jour effective moyennant le redémarrage du dispositif RETH001.

<http://www.cameconnect.net/came/pages/documentazione/elenco.html>

## Guide de résolution des problèmes

Problème	Causes possibles	Solutions
Le module ne s'allume pas.	Absence d'alimentation.	Contrôler les branchements et s'assurer de la présence d'alimentation.
La LED NETWORK reste éteinte et le module ne se connecte pas au cloud.	Câble de réseau endommagé ou pas connecté.	Contrôler ou remplacer le câble de réseau.
La LED CONNECT reste éteinte et le module ne se connecte pas au cloud.	Connectivité Internet inexistante.  Ports 8884 et 8883 bloqués.	Contrôler les configurations du propre réseau. Contacter éventuellement l'administrateur réseau.  Contrôler les configurations de sécurité du propre réseau (firewall). Contacter éventuellement l'administrateur réseau.

Le produit est conforme aux directives de référence en vigueur.

**Mise au rebut et élimination.** Ne pas jeter l'emballage et le dispositif dans la nature au terme du cycle de vie de ce dernier, mais les éliminer selon les normes en vigueur dans le pays où le produit est utilisé. Le symbole et le sigle du matériau figurent sur les composants recyclables.

LES DONNÉES ET LES INFORMATIONS CONTENUES DANS CE MANUEL SONT SUSCEPTIBLES DE SUBIR DES MODIFICATIONS À TOUT MOMENT ET SANS AUCUN PRÉAVIS.



## Общие правила безопасности

- Всегда отключайте электропитание перед выполнением работ по чистке или техническому обслуживанию системы.
- Это изделие должно использоваться исключительно по назначению. Любое другое применение рассматривается как опасное.
- Фирма-изготовитель снимает с себя всякую ответственность за ущерб, нанесенный неправильным, ошибочным или небрежным использованием изделия.

## Описание

Модуль дистанционного управления одной или несколькими автоматическими системами CAME с помощью технологии CAMEConnect. Устройство должно использоваться в качестве мастер-модуля и управлять одним или несколькими подчиненными ему модулями (макс. 5), которые в свою очередь могут управлять одной или несколькими автоматическими системами.

## Основные компоненты **A**

- 1 Индикатор наличия ПИТАНИЯ (красный).
- 2 Индикатор СЕТИ (зеленый).
- 3 Индикатор CONNECT (желтый).
- 4 Сетевой разъем LAN для подключения модуля к сети Ethernet.

5 Разъем электропитания.

6 КНОПКА P1.

10 При нажатии кнопки в течение 10 секунд происходит восстановление заводских настроек модуля (сброс).

3 При нажатии кнопки в течение 3 секунд происходит перезагрузка модуля.

4 Для включения модуля с предварительно заданным статическим адресом IP 192.168.6.6 выполните следующее. ОБЕСТОЧИВ модуль, нажмите и удерживайте кнопку P1; подайте напряжение на модуль, продолжая удерживать кнопку P1 в течение 4 секунд; отпустите кнопку, когда зеленый светодиодный индикатор (2 ИНДИКАТОР СЕТИ) быстро мигает.

7 Источник питания с разъемом micro-USB.

8 Кабель ETH (LAN).

## Светодиодные индикаторы

### Условные обозначения индикаторов

Выключено       Включено

 Мигает 1 раз в секунду



 Мигает 2 раза в секунду

## Расшифровка значения



### 1 ИНДИКАТОР ПИТАНИЯ (красный)

- Модуль обесточен
- Модуль под напряжением и настроен
-  Нажата кнопка P1.

### 2 Индикатор СЕТИ (зеленый).

- Модуль не зарегистрирован в сети.
- Модуль зарегистрирован в сети.
-  Идет получение IP-адреса.
-  Модуль включен со статическим IP-адресом 192.168.6.6.

### 3 ИНДИКАТОР CONNECT (желтый).

- Модуль подключен к интернету и CAMEConnect.
- Модуль не подключен к интернету и CAMEConnect.
-  Модуль подключен к интернету.
-  Идет обновление прошивки.

Примечание. При включении или перезагрузке модуля на мгновение все светодиодные индикаторы загорятся ровным светом.

1 , 2 , 3 .

## Технические характеристики

Модель	RETH001
Напряжение электропитания (=В)	5
Потребляемый ток (мА)	200
Мощность радиосигнала 869,5 МГц (дБм)	14
Дальность радиосигнала 869,5 МГц на открытой местности (м)	100
Максимальная длина кабеля Ethernet кат. 5 (м)	100
Диапазон рабочих температур (°С)	0 — 40

## Установка модуля

Определите тип сети, в которой будет устанавливаться устройство, и выполните соответствующую настройку:



- А) Включение модуля для сетей с DHCP.
- В) Включение модуля для сетей без DHCP.

### А) Включение модуля для сетей с DHCP (динамическим IP-адресом)

1. Подключите модуль к сети передачи данных (маршрутизатору/модему) прилагаемым сетевым кабелем Ethernet.
2. Подключите источник питания к разъему micro USB устройства и сети электропитания.
3. Модуль включается в режиме DHCP (по умолчанию); по-

сле получения IP-адреса он попытается подключиться к CAMEConnect.

Если модуль правильно настроен и подключен к сети с доступом в интернет, светодиодные индикаторы будут гореть следующим образом:

- ❶ ИНДИКАТОР ПИТАНИЯ (красный)  .
- ❷ ИНДИКАТОР СЕТИ (зеленый)  .
- ❸ ИНДИКАТОР CONNECT (желтый)  .

Примечание. По завершении этого этапа модуль перезагружается, если он никогда ранее не включался или был произведен сброс его настроек. Все светодиодные индикаторы одновременно загорятся на одну секунду.

### Определение IP-адреса модуля

IP-адрес модуля может быть определен с персонального компьютера (Windows), подключенного и настроенного для работы в той же сети, при помощи следующей процедуры.

1. Нажмите кнопку «Пуск» в операционной системе Windows и выберите «Выполнить». В текстовом поле введите «cmd» и нажмите «OK» для открытия окна DOS.
2. В окне DOS введите команду "ping CAMEXXXXXX", где XXXXXX — это последние 6 цифр/букв MAC-адреса, указанные на этикетке, расположенной в нижней части модуля. Например: если MAC-адрес на этикетке — «A1.B2.C3.D4.E5.F6», вводимая команда имеет следующий вид «ping CAMED4E5F6».

Примечание: соответствие IP-адреса и MAC-адреса сохраня-

ется в ПК в таблице под названием ARP (Address Resolution Protocol). Руководствуйтесь технической документацией на используемую операционную систему или обратитесь к своему веб-администратору, чтобы узнать, как обновить таблицу ARP компьютера, подключенного к модулю.

### В) Включение модуля для сетей, которые не имеют DHCP или требуют статический IP-адрес

Этот режим должен использоваться только для установки статического IP-адреса, который предоставляется собственным веб-администратором.

1. Обесточьте модуль, отключив электропитание.
2. Нажмите и удерживайте кнопку P1 при подаче напряжения на модуль (около 4 секунд) до тех пор, пока светодиодные индикаторы не будут выглядеть следующим образом:

- ❶ ИНДИКАТОР НАЛИЧИЯ ПИТАНИЯ (красный) горит ровным светом.
- ❷ ИНДИКАТОР СЕТИ (зеленый) быстро мигает.
- ❸ ИНДИКАТОР CONNECT (желтый) выключен.

3. Теперь к модулю можно подключиться через IP-адрес 192.168.6.6. Настройте сетевой интерфейс вручную (см. главу «Настройка модуля по сети» в разделе «Страница [Сеть]».

 В случае перезагрузки модуль выходит из режима «Статический IP-адрес по умолчанию».

### Восстановление заводских настроек

1. Нажмите кнопку P1 и удерживайте ее в течение 10 секунд.

2. Отпустите кнопку P1, когда модуль перезагрузится (выключение и последующее включение всех индикаторов).

3. Модуль перезагружается в режиме DHCP с настройками по умолчанию.

**⚠** Если модуль, на котором происходит восстановление заводских настроек, уже зарегистрирован и настроен в личном кабинете CAMEConnect, модуль и все связанные с ним устройства должны быть удалены из личного кабинета.

## Настройка модуля по сети

Если IP-адрес модуля уже известен или модуль находится в режиме статического IP-адреса по умолчанию 192.168.6.6, можно выполнить настройку с помощью браузера на ПК, подключенном и настроенном в рамках той же сети или подключенном непосредственно к модулю (в случае статического IP-адреса по умолчанию).

4. Откройте браузер и введите IP-адрес модуля.

5. Введите имя пользователя и пароль на странице ввода учетной записи **C**. По умолчанию это:

Имя пользователя = **admin**    Пароль = **admin**

После ввода данных учетной записи можно будет получить доступ к следующим страницам управления.

### **Страница [Сеть] D**

На ней представлена информация о режиме доступа к сети модуля:

- MAC-адрес;

- режим присвоения IP-адреса (статический/DHCP);
- IP-адрес, маска сети, шлюз сети.

Различные настройки (за исключением MAC-адреса) могут быть изменены для установки модуля в собственной сети.

**⚠** Внесенные изменения будут действовать только после перезагрузки устройства; неправильная настройка сетевых параметров может потребовать сброса настроек и восстановления значений по умолчанию.

### **Страница [Информация] E**

На этой странице приводится информация о статусе подключения модуля к облачному сервису и информация, касающаяся присвоенных модулей RSLV001 (заводского номера, уровня радиосигнала, версии прошивки).

**Примечание.** Информация о качестве сигнала и версии прошивки доступна только в том случае, если модуль подключен к облачному сервису CAMEConnect.

### **Страница [Пользователь] F**

Это страница позволяет изменять пароль пользователя, выполнившего вход в систему.

**Примечание.** Пароль должен состоять хотя бы из 4 символов. (макс. 16).

### **Страница [Система] G**

Страница состоит из 3 разделов.

[Системная информация]

На этой странице указаны код устройства и версия прошивки.

[Техническое обслуживание]

Кнопка [Перезагрузить] приводит к перезагрузке модуля; кнопка [Заводские настройки] приводит к восстановлению настроек по умолчанию (равноценно нажатию кнопки P1 в течение 10 секунд).

**⚠** Если модуль, на котором происходит восстановление заводских настроек, уже зарегистрирован и настроен в личном кабинете CAMEConnect, модуль и все связанные с ним устройства должны быть удалены из личного кабинета. [Обновление прошивки]

Она позволяет обновить прошивку модуля RETH001 и/или соответствующих подчиненных устройств RSLV001.

### Процедура обновления прошивки модуля RETH001 или подключенных ему модулей RSLV001

**⚠** Перед тем как выполнить обновление прошивки, проверьте, чтобы модуль RETH001 и модули RSLV001 были корректно зарегистрированы на сервере CAMEConnect. Более подробную информацию можно найти в инструкциях CAMEConnect Automation, представленных в разделе технической документации на сайте [www.cameconnect.net](http://www.cameconnect.net).

1. Зайдите на сайт <http://www.cameconnect.net/came/pages/download.html> и скачайте новые версии прошивки. Имена файлов, предназначенных для обновления модуля RETH001, будут иметь следующий вид: RETH001\_1\_0\_6HE.

bin; а имена файлов, предназначенных для обновления модуля RSLV001, — RSLV001\_1\_0\_17HE.bin.

2. Войдите на страницу [Система] **G**. В разделе [Обновление прошивки] предусмотрено подключение, которое позволяет скачать приложение "CAME\_CtUpload" (ПК должен быть подключен к интернету).
3. После установки и включения приложения CAME\_CtUpload введите в специальном поле IP-адрес модуля RETH001; откройте меню «Файл» -> «Открыть файл» и выберите ранее скачанный файл обновления **H**.
4. При нажатии кнопки «Старт» файл передается на страницу [Обновление прошивки].

Если переданный файл обновления прошивки предназначен для обновления модуля RETH001, обновление будет выполнено автоматически. Достаточно перезагрузить модуль для начала функционирования новой прошивки **I**.

Если переданный файл обновления прошивки предназначен для обновления модуля RSLV001, то необходимо указать приложению ID модуля (на странице «Система» модуля RETH001), который должен быть обновлен до запуска обновления **J**. ID модуля можно узнать на странице [Информация] **E**.

По завершении обновления можно выбрать новый модуль для обновления или подтвердить выполненные изменения путем перезагрузки устройства RETH001.

[http://www.cameconnect.net/came/pages/documentazione\\_elenco.html](http://www.cameconnect.net/came/pages/documentazione_elenco.html)

## Руководство по устранению неисправностей

Неполадка	Возможные причины	Способы устранения
Модуль не включается.	Отключено электропитание.	Проверьте электрические подключения и наличие электропитания.
Светодиодный индикатор СЕТИ остается выключенным, и модуль не подключается к облачному серверу.	Сетевой кабель отсоединен или поврежден.	Проверьте состояние сетевого кабеля и, при необходимости, замените его.
Светодиодный индикатор CONNECT остается выключенным, и модуль не подключается к облачному серверу.	Отсутствует соединение с интернетом.  Порты 8884 и 8883 заблокированы..	Проверьте свои сетевые настройки. При необходимости свяжитесь со своим веб-администратором.  Проверьте настройки безопасности своей сети (межсетевой экран). При необходимости свяжитесь со своим веб-администратором.

Изделие соответствует требованиям действующих нормативов.

**Утилизация.** Не выбрасывайте упаковку и устройство в окружающую среду. Утилизируйте их в соответствии с требованиями законодательства, действующего в стране установки. Компоненты, пригодные для повторного использования, отмечены специальным символом с обозначением материала.

СОДЕРЖАНИЕ ДАННОГО РУКОВОДСТВА МОЖЕТ БЫТЬ ИЗМЕНЕНО В ЛЮБОЕ ВРЕМЯ БЕЗ ПРЕДВАРИТЕЛЬНОГО УВЕДОМЛЕНИЯ.



**CAME** 

**CAME.COM**

**CAME S.P.A.**

Via Martiri Della Libertà, 15

31030 Dosson di Casier - Treviso - Italy

tel. (+39) 0422 4940 - fax. (+39) 0422 4941