

The **NiceBar** System

Nouvelle gamme de systèmes de barrières levantes pour le contrôle des accès routiers dans les zones de stationnement, dans les passages privés et collectifs, y compris en cas de trafic intense.

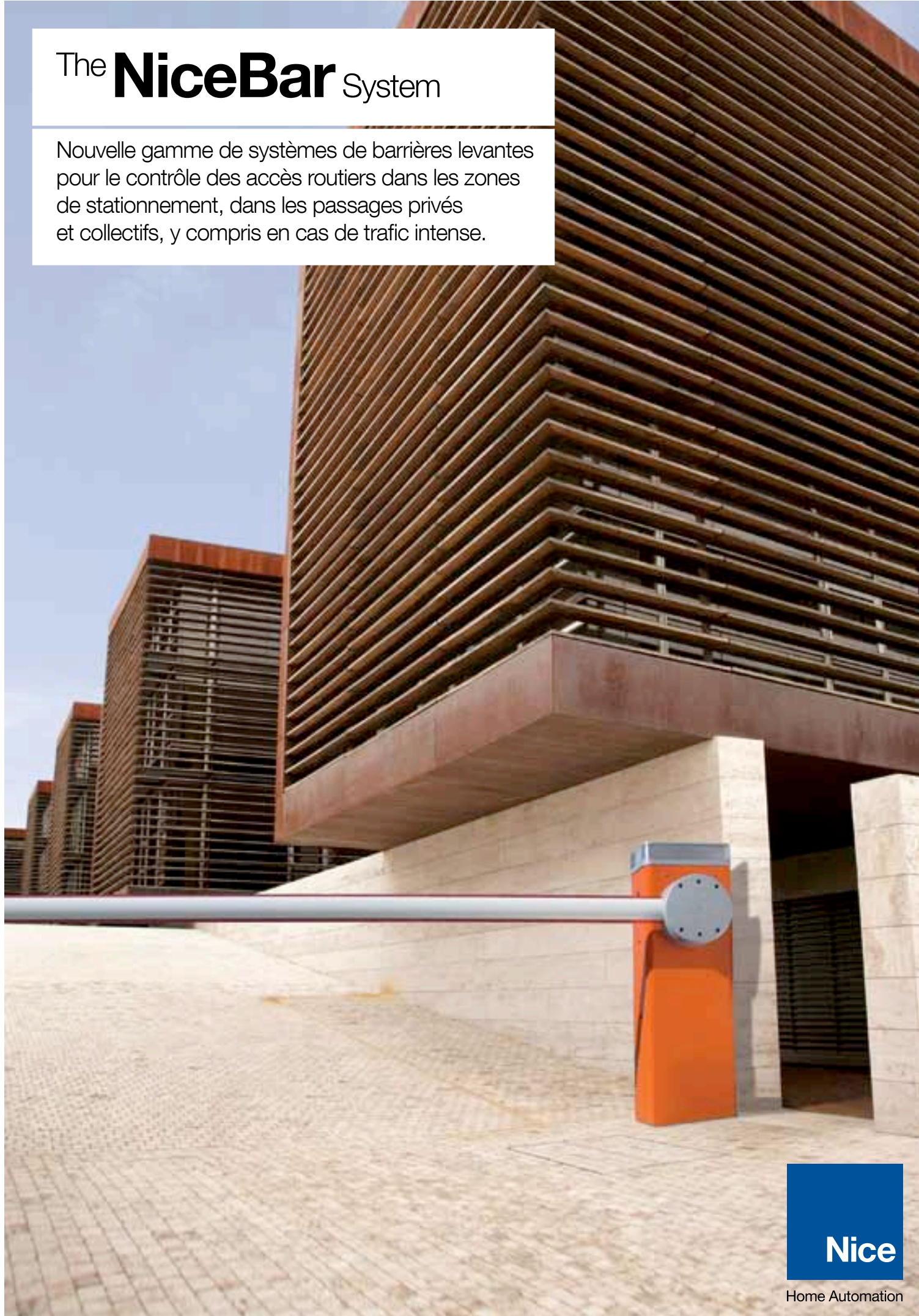

Nice

Home Automation



L/M/S Bar **Systemes de barrieres levantes pour toutes les tailles**

Nouvelle gamme de systemes de barrieres levantres pour le controle des acces routiers dans les zones de stationnement, dans les passages privés et collectifs, y compris en cas de trafic intense.

Puissante et rapide: 5 modes en 3 versions disponibles, jusqu'à 7 lisses modulaires de 3 à 9 m.

Facilité de transport et optimisation de la gestion des stocks.



Sûr

Lampe clignotante ou feu incorporable.
Fonction lumière nocturne pour permettre l'éclairage sur place.
Sécurité antivandalisme grâce à la résistance de l'aluminium.

Nice Barrières levantes

Performances, fiabilité et durée.
Design essentiel et élégant.
Recherche soignée des matériaux.
Plus grand confort et sécurité assurée.



Système Solemyo

Kit pour l'alimentation solaire Solemyo pour l'automatisation de portails, portes de garage et barrières levantes situés même à distance de la ligne électrique, sans nécessité de tranchées coûteuses et compliquées.



Système Opera

Permet de gérer, programmer et contrôler les systèmes d'automatisation, y compris à distance, de manière simple et sûre, avec un gain de temps considérable.



BlueBUS

Le système BlueBUS permet de connecter tous les dispositifs de l'installation avec seulement deux fils. Des installations rapides à réaliser et faciles à mettre à jour à tout moment.



Lisse de section ovale présentant
une haute résistance au rafales de vent.
Lumières de signalisation à led
incorporables dans le profil



Compacte et facile à installer

Accès rapide et aisé aux parties internes, les compartiments séparés pour l'électronique et la mécanique préservent des éventuels risques. Logique de commande positionnée dans la partie supérieure du corps de la barrière et accessible simplement en enlevant le couvercle.



Intelligente

Pré-équipement pour le montage des photocellules sur les logements du corps interne. Gestion intégrée du détecteur de boucle.



Force et fiabilité

Nouveaux ressorts d'équilibrage avec force de maintien élevée, garantis pour 1.000.000 de manœuvres. Opérateur 24 Vcc, puissant et rapide. Protection maximum : fût en acier traité par cataphorèse et laqué, disponible également dans la version inox.



Solutions intégrées pour toutes les exigences

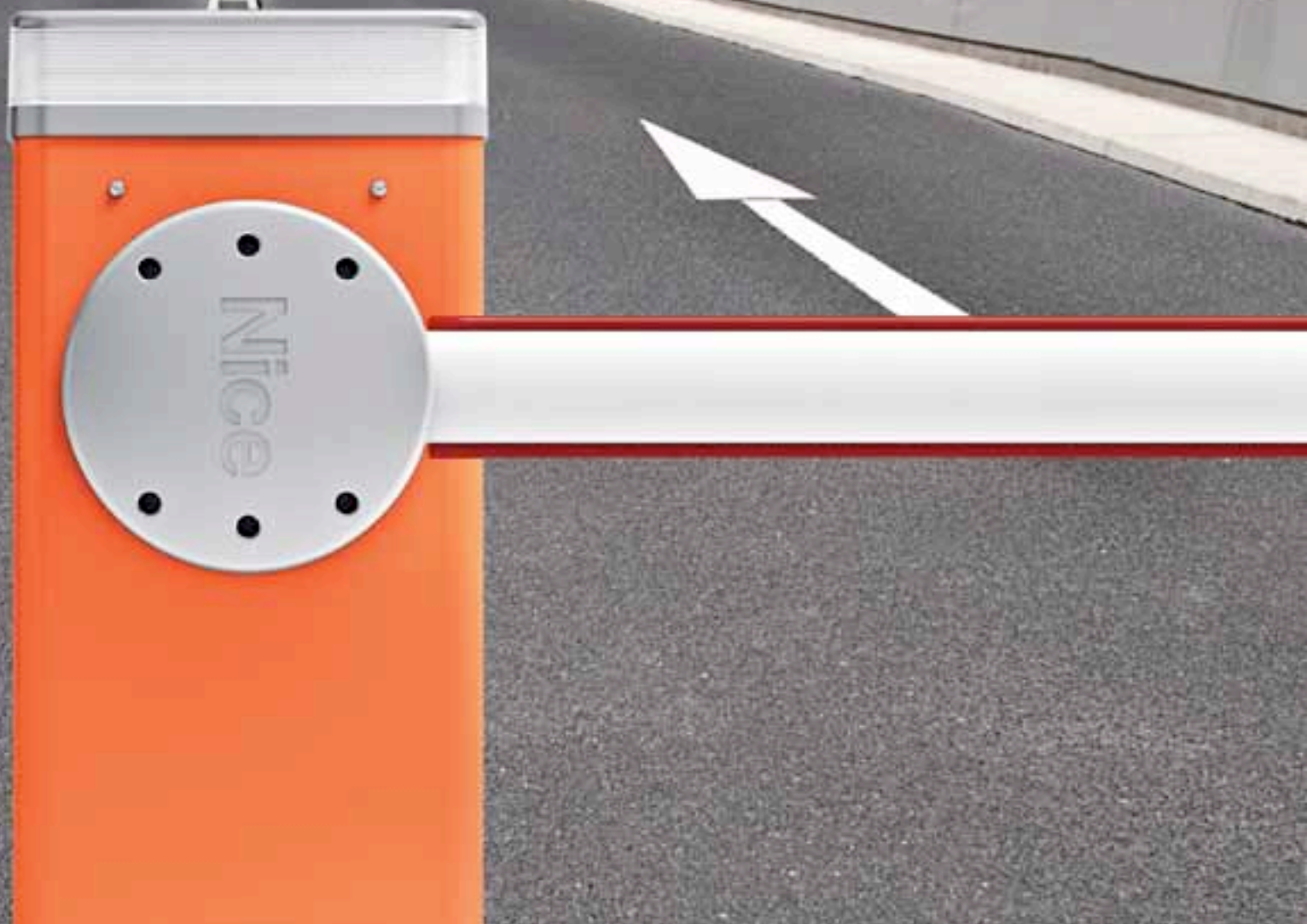

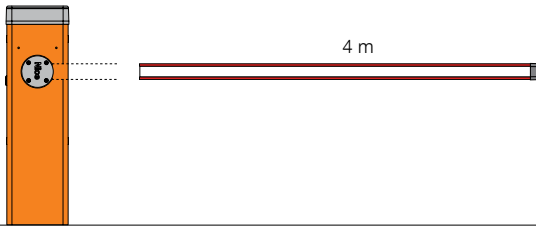

SBAR

- Avec lisse spéciale de 4 m
Prévue pour : profil de protection en caoutchouc, lumières de signalisation

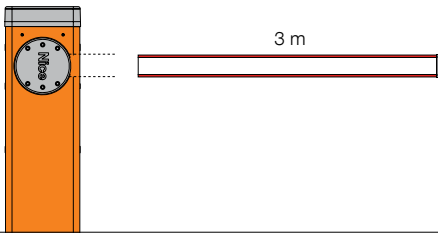

M3BAR

- Avec lisse de 3 m
Prévue pour : profil de protection en caoutchouc, lumières de signalisation

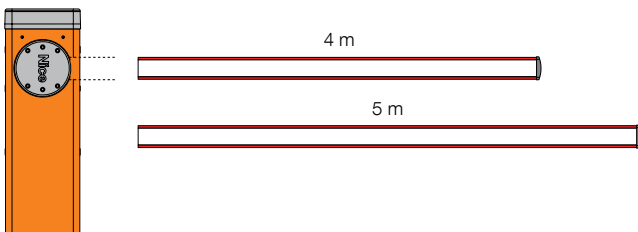

M5BAR

- Avec lisse de 4 m
Prévue pour : profil de protection en caoutchouc, lumières de signalisation, crémaillère, appui mobile
- Avec lisse de 5 m
Prévue pour : profil de protection en caoutchouc, lumières de signalisation

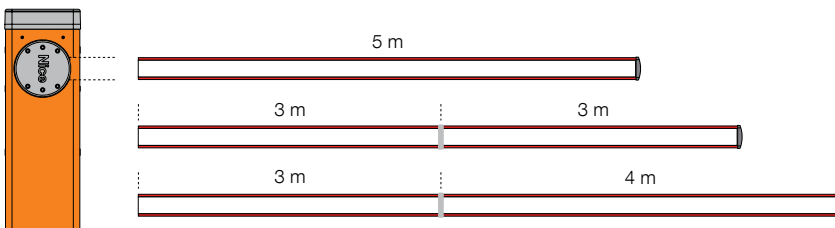

M7BAR

- Avec lisse de 5 m
Prévue pour : profil de protection en caoutchouc, lumières de signalisation, crémaillère, appui mobile
 - Avec lisse jusqu'à 6 m (3+3 m)*
Prévue pour : profil de protection en caoutchouc, lumières de signalisation, crémaillère, appui mobile
 - Avec lisse jusqu'à 7 m (3+4 m)*
Prévue pour : profil de protection en caoutchouc, lumières de signalisation
- *Utiliser le joint **XBA9** pour assembler les lisses

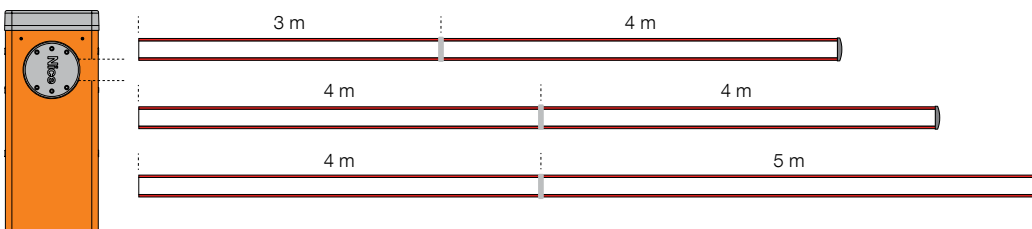

LBAR

- Avec lisse de 7 m (3+4 m)*
Prévue pour : profil de protection en caoutchouc, lumières de signalisation, crémaillère, appui mobile
 - Avec lisse de 8 m (4+4 m)*
Prévue pour : profil de protection en caoutchouc, lumières de signalisation, crémaillère, appui mobile
 - Avec lisse de 9 m (4+5 m)*
Prévue pour : profil de protection en caoutchouc, lumières de signalisation
- *Utiliser le joint **XBA9** pour assembler les lisses

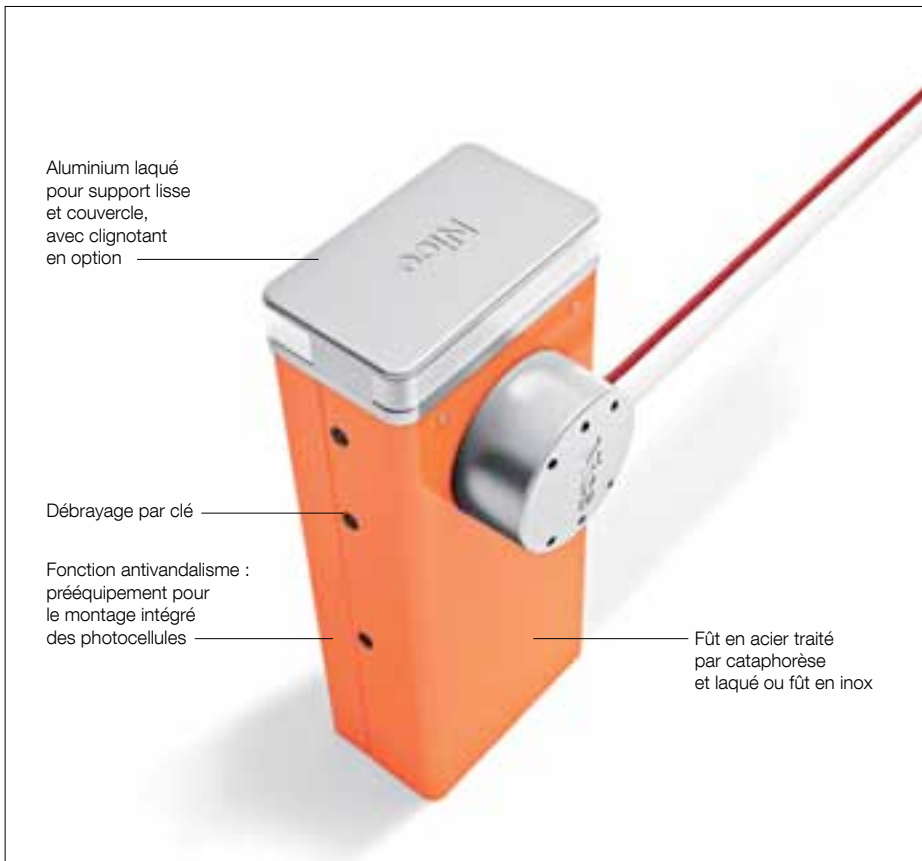

Système de barrière levante électromécanique pour le contrôle des accès routiers.

Opérateur 24 Vcc, avec logique de commande et détecteur de boucle intégrés.

Puissante et rapide, pour lisses de 7 à 9 m.

Modulaire : composition pratique des lisses de à l'aide du joint d'union en aluminium.

Possibilité de contrôler le mouvement de deux automatismes opposés en mode intelligent grâce à la **fonction « master/slave »**.

Force et fiabilité : structure robuste en acier, nouveaux ressorts d'équilibrage à force de maintien élevée garantis jusqu'à 1.000.000 de manœuvres et lisse de section ovale présentant une haute résistance aux rafales de vent.

Lampe clignotante ou feu en option incorporable dans le couvercle.

Contrôle du mouvement par encodeur et fins de course électromécaniques.

Plus de confort dans les phases de programmation et de maintenance :

les logements séparés pour l'électronique et la mécanique préservent les parties internes contre les éventuels risques.

Accès rapide et aisé à la logique de commande située dans la partie supérieure du corps de la barrière.

Les photocellules, complètement invisibles à l'extérieur, s'appliquent avec une simple fixation dans les logements prévus dans le corps de la barrière.

Plus de fiabilité et de sécurité : détection des obstacles et contrôle de l'absorption du moteur durant le mouvement de l'automatisme.

Diagnostic automatique des anomalies durant le fonctionnement et indication de leur typologie à travers différentes combinaisons de clignotements.

Prévue pour la connexion des bords sensibles optiques et résistifs de la dernière génération (avec résistance 8,2 kΩ).

Économie d'énergie : quand il n'est pas utilisé, le système se met en attente (stand-by) en réduisant les consommations.

Aucun risque d'interruption : fonctionnement en absence de courant avec batteries en option logées à l'intérieur du moteur.

Débrayage latéral avec clé métallique, possibilité d'installation des deux côtés.

Pour lisses jusqu'à 9 m, irréversible 230 Vca, moteur 24 Vcc, avec plaque de fondation :

Code	Description
LBAR	Avec fût en acier traité par cataphorèse et laqué
LBARI	Avec fût en acier inox

Données techniques

Code	LBAR	LBARI
Données électriques		
Alimentation (Vca 50/60 Hz)	230	
Intensité (A)	24	
Puissance (W)	1,3	
Performances		
Vitesse (tr/min)	160	
Force (N)	8 ÷ 12	
Cycle de travail (cycles/heure)	400	
Données dimensionnelles et générales		
Indice de protection (IP)	150	
Temp. fonctionnement (°C Min/Max)	54	
Dimensions (mm)	-20 ÷ +50	
Poids (kg)	500x299x1215 h	
Peso (kg)	98	

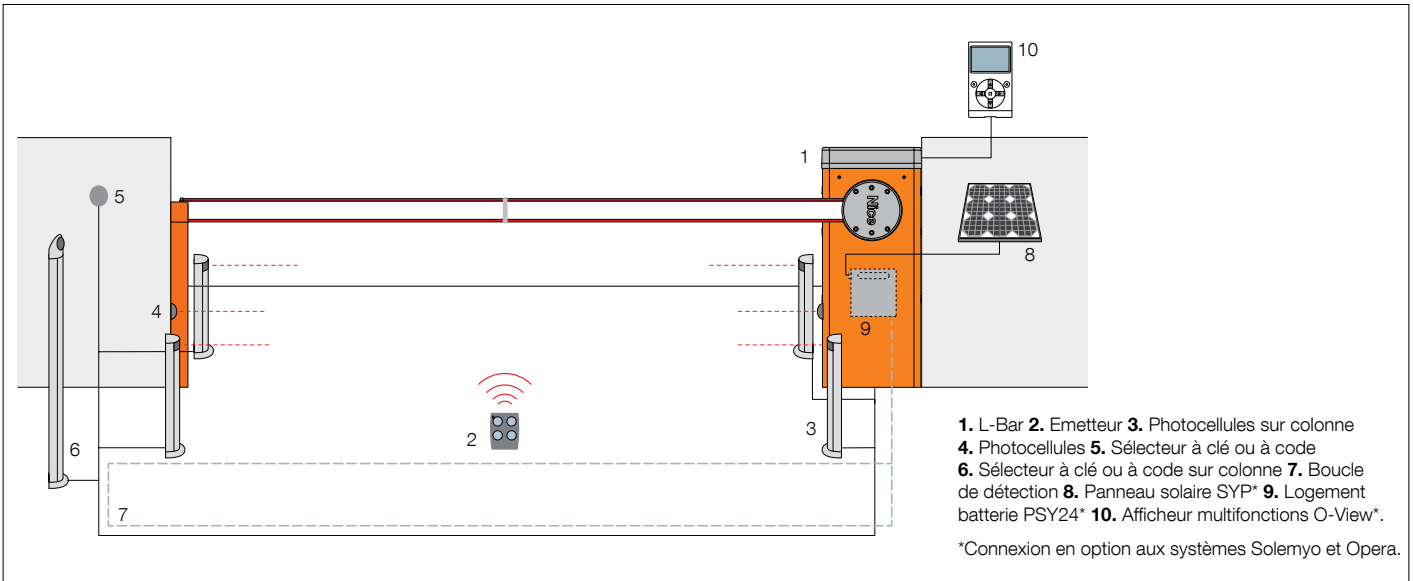

Accessoires

Code	Description	P.ces/emb.
XBA3	Logique de rechange	1
PS224	Batterie tampon 24 Vcc	1
XBA15	Lisse en aluminium laqué blanc 69x92x3150 mm	1
XBA14	Lisse en aluminium laqué blanc 69x92x4150 mm	1
XBA5	Lisse en aluminium laqué blanc 69x92x5150 mm	1
XBA9	Joint d'union	1
XBA13	Profil caoutchouc pare-choc d'1 m	9
WA10	Bandes rouges autocollantes réfléchissantes	24
XBA18	Lumières de signalisation avec fixation par enclenchement sur la face supérieure ou inférieure de la lisse	1
XBA8	Feu incorporable dans le couvercle	1
XBA7	Lampe clignotante incorporable dans le couvercle	1
WA13	Crémaillère en aluminium de 2 m	1
XBA17	Base d'ancrage avec agrafes, pour LBAR	1
WA12	Lyre de repos fixe pour lisse - <i>Nouvelle version plus résistante, complètement renforcée</i>	1
WA11	Lyre de repos fixe pour lisse	1

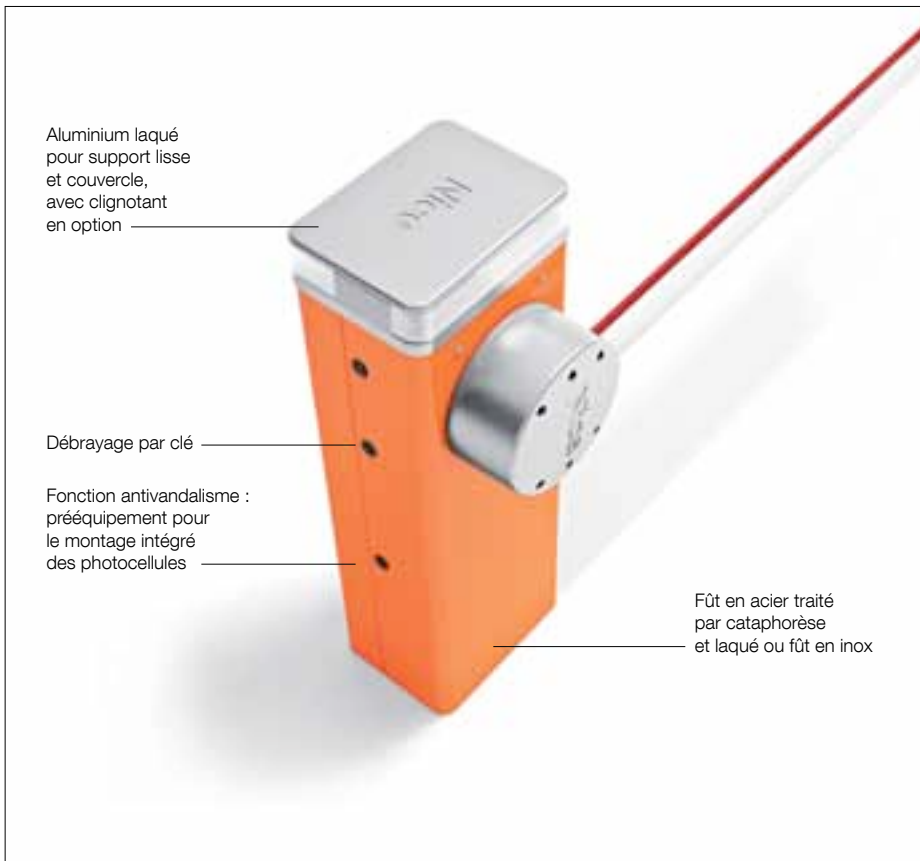

Système de barrière levante électromécanique pour le contrôle des accès routiers.

Opérateur 24 Vcc, avec logique de commande et détecteur de boucle intégrés.

Pour lisses de 3 à 7 m.

Modulaire : composition pratique des lisses de à l'aide du joint d'union en aluminium.

Possibilité de contrôler le mouvement de deux automatismes opposés en mode intelligent grâce à la **fonction « master/slave »**.

Force et fiabilité : structure robuste en acier, nouveaux ressorts d'équilibrage à force de maintien élevée garantis jusqu'à 1.000.000 de manœuvres et lisse de section ovale présentant une haute résistance aux rafales de vent.

Lampe clignotante ou feu en option incorporable dans le couvercle.

Contrôle du mouvement par encodeur et fins de course électromécaniques.

Plus de confort dans les phases de programmation et de maintenance :

les logements séparés pour l'électronique et la mécanique préservent les parties internes contre les éventuels risques.

Accès rapide et aisé à la logique de commande située dans la partie supérieure du corps de la barrière.

Les photocellules, complètement invisibles à l'extérieur, s'appliquent avec une simple fixation dans les logements prévus dans le corps de la barrière.

Plus de fiabilité et de sécurité : détection des obstacles et contrôle de l'absorption du moteur durant le mouvement de l'automatisme.

Diagnostic automatique des anomalies durant le fonctionnement et indication de leur typologie à travers différentes combinaisons de clignotements.

Prévue pour la connexion des bords sensibles optiques et résistifs de la dernière génération (avec résistance 8,2 kΩ).

Économie d'énergie : quand il n'est pas utilisé, le système se met en attente (stand-by) en réduisant les consommations.

Aucun risque d'interruption : fonctionnement en absence de courant avec batteries en option logées à l'intérieur du moteur.

Débrayage latéral avec clé métallique, possibilité d'installation des deux côtés.

Pour lisses de 3 m, irréversible 230 Vca, moteur 24 Vcc, avec plaque de fondation :

Code	Description
M3BAR	Avec fût en acier traité par cataphorèse et laqué
M3BARI	Avec fût en acier inox

Pour lisses de 4 ou 5 m, irréversible 230 Vca, moteur 24 Vcc, avec plaque de fondation :

Code	Description
M5BAR	Avec fût en acier traité par cataphorèse et laqué
M5BARI	Avec fût en acier inox

Pour lisses de 5, 6 ou 7 m, irréversible 230 Vca, moteur 24 Vcc, avec plaque de fondation :

Code	Description
M7BAR	Avec fût en acier traité par cataphorèse et laqué
M7BARI	Avec fût en acier inox

Données techniques

Code	M3BAR	M3BARI	M5BAR	M5BARI	M7BAR	M7BARI
Données électriques						
Alimentation (Vca 50/60 Hz)	230					
Alimentation (Vcc)	24					
Absorption (A)	1,3		1,1		1,1	
Puissance (W)	150		110		110	
Performances						
Vitesse (tr/min)	1,5 ÷ 4		3 ÷ 6		6 ÷ 10	
Couple (Nm)	100		200		300	
Cycle de travail (cycles/heure)	500		350		200	
Dimensions et données générales						
Indice de protection (IP)	54					
Temps de fonctionnement (°C min./max.)	-20 ÷ +50					
Dimensions (mm)	400x299x1215 h					
Poids (kg)	80			85		

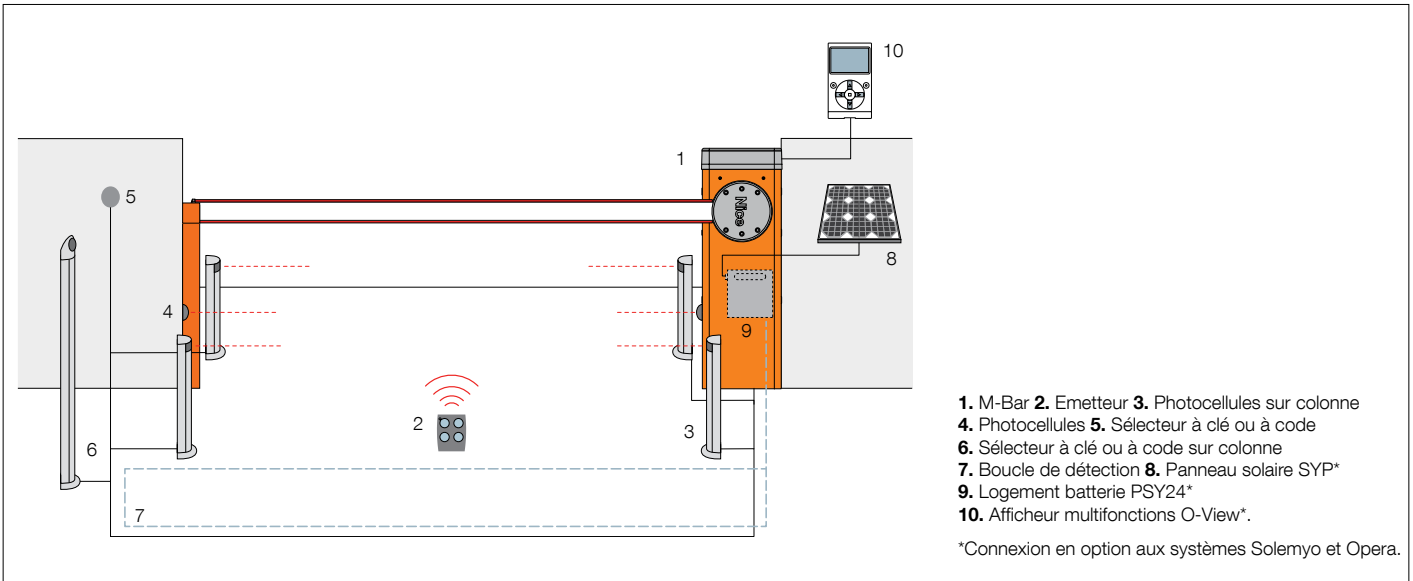

Accessoires communs pour M3BAR, M5BAR, M7BAR

Code	Description	P.ces/emb.
XBA3	Logique de recharge	1
PS224	Batterie tampon 24 Vcc	1
XBA13	Profil caoutchouc pare-choc d'1 m	9
WA10	Bandes rouges autocollantes réfléchissantes	24
XBA8	Feu incorporable dans le couvercle	1
XBA7	Lampe clignotante incorporable dans le couvercle	1
XBA16	Base d'ancrage avec agrafes, pour MBAR	1
WA11	Lyre de repos fixe pour lisse	1

Accessoires pour M3BAR

Code	Description	P.ces/emb.
XBA15	Lisse en aluminium laqué blanc 69x92x3150 mm	1
XBA4	Lumières de signalisation avec fixation par enclenchement sur la face supérieure ou inférieure de la lisse. Longueur 4 m	1
XBA10	Raccord pivotant pour lisses jusqu'à 4 m	1
XBA11	Articulation pour lisses XBA15 (de 1950 mm à 2400 mm)	1

Accessoires pour M5BAR

Code	Description	P.ces/emb.
XBA14	Lisse en aluminium laqué blanc 69x92x4150 mm	1
XBA5	Lisse en aluminium laqué blanc 69x92x5150 mm	1
XBA4	Lumières de signalisation avec fixation par enclenchement sur la face supérieure ou inférieure de la lisse. Longueur 4 m	1
XBA6	Lumières de signalisation avec fixation par enclenchement sur la face supérieure ou inférieure de la lisse. Longueur 6 m	1
XBA10	Raccord pivotant pour lisses jusqu'à 4 m	1
XBA11	Articulation pour lisses XBA14 (de 1950 mm à 2400 mm)	1
WA12	Lyre de repos fixe pour lisse - <i>Nouvelle version plus résistante, complètement renforcée</i>	1
WA13	Crémaillère en aluminium de 2 m	1

Accessoires pour M7BAR

Code	Description	P.ces/emb.
XBA15	Lisse en aluminium laqué blanc 69x92x3150 mm	1
XBA14	Lisse en aluminium laqué blanc 69x92x4150 mm	1
XBA5	Lisse en aluminium laqué blanc 69x92x5150 mm	1
XBA9	Joint d'union	1
XBA6	Lumières de signalisation avec fixation par enclenchement sur la face supérieure ou inférieure de la lisse. Longueur 6 m	1
XBA18	Lumières de signalisation avec fixation par enclenchement sur la face supérieure ou inférieure de la lisse. Longueur 8 m	1
WA12	Lyre de repos fixe pour lisse - <i>Nouvelle version plus résistante, complètement renforcée</i>	1
WA13	Crémaillère en aluminium de 2 m	1

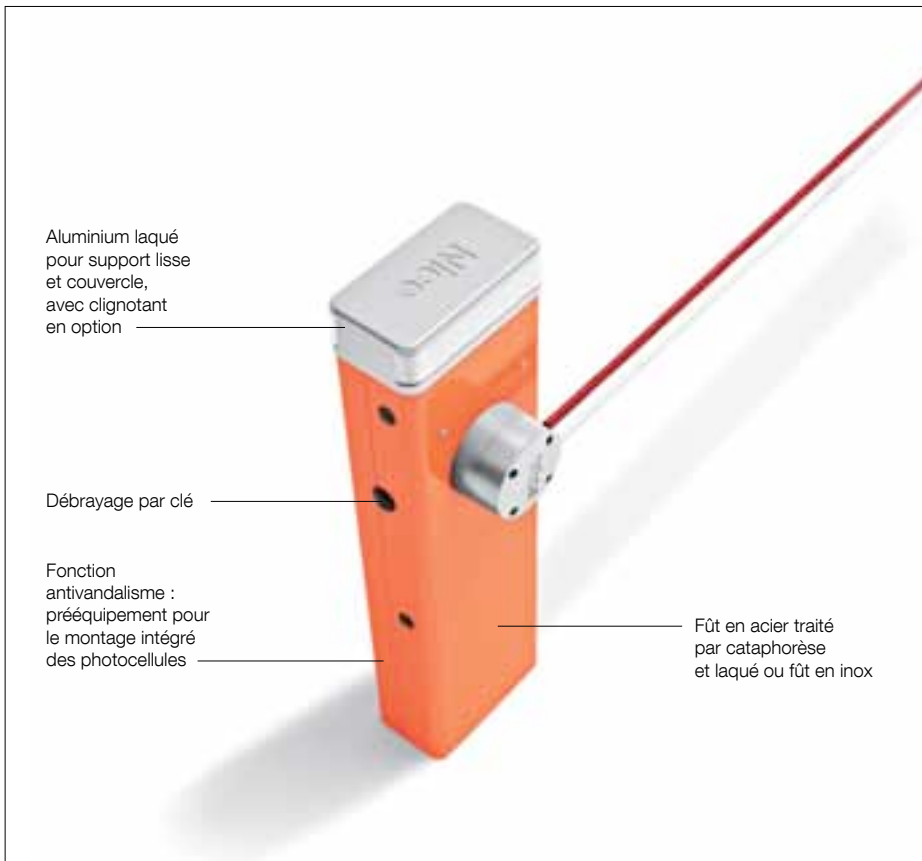

Système de barrière levante électromécanique pour le contrôle des accès routiers.

Opérateur 24 Vcc, avec logique de commande intégré.

Pour lisses de 4 m.

Force et fiabilité : structure robuste en acier, nouveaux ressorts d'équilibrage à force de maintien élevée garantis jusqu'à 1.000.000 de manœuvres et lisse de section ovale présentant une haute résistance aux rafales de vent.

Lampe clignotante en option, incorporable dans le couvercle.

Plus de confort dans les phases de programmation et de maintenance :

les logements séparés pour l'électronique et la mécanique préservent les parties internes contre les éventuels risques.

Accès rapide et aisé à la logique de commande située dans la partie supérieure du corps de la barrière.

Les photocellules, complètement invisibles à l'extérieur, s'appliquent avec une simple fixation dans les logements prévus dans le corps de la barrière.

Plus de fiabilité et de sécurité : détection des obstacles et contrôle de l'absorption du moteur durant le mouvement de l'automatisme.

Diagnostic automatique des anomalies durant le fonctionnement et indication de leur typologie à travers différentes combinaisons de clignotements.

Prévue pour la connexion des bords sensibles optiques et résistifs de la dernière génération (avec résistance 8,2 kΩ).

Économie d'énergie : quand il n'est pas utilisé, le système se met en attente (stand-by) en réduisant les consommations.

Aucun risque d'interruption : fonctionnement en absence de courant avec les batteries en option logées sous la logique de commande.

Débrayage latéral avec clé triangulaire Nice, possibilité d'installation des deux côtés.

Pour lisses jusqu'à 4 m, irréversible 230 Vca, moteur 24 Vcc, avec plaque de fondation :

Code	Description
SBAR	Avec fût en acier traité par cataphorèse et laqué
SBARI	Avec fût en acier inox

Données techniques

Code	SBAR	SBARI
Données électriques		
Alimentation (Vca 50/60 Hz)	230	
Alimentation (Vcc)	24	
Intensité (A)	1	
Puissance (W)	300	
Performances		
Vitesse (tr/min)	<4	
Couple (Nm)	100	
Cycle de travail (cycles/heure)	100	
Données dimensionnelles et générales		
Indice de protection (IP)	44	
Temp. fonctionnement (°C Min/Max)	-20 ÷ +50	
Dimensions (mm)	330x180x1180 h	
Poids (kg)	46	

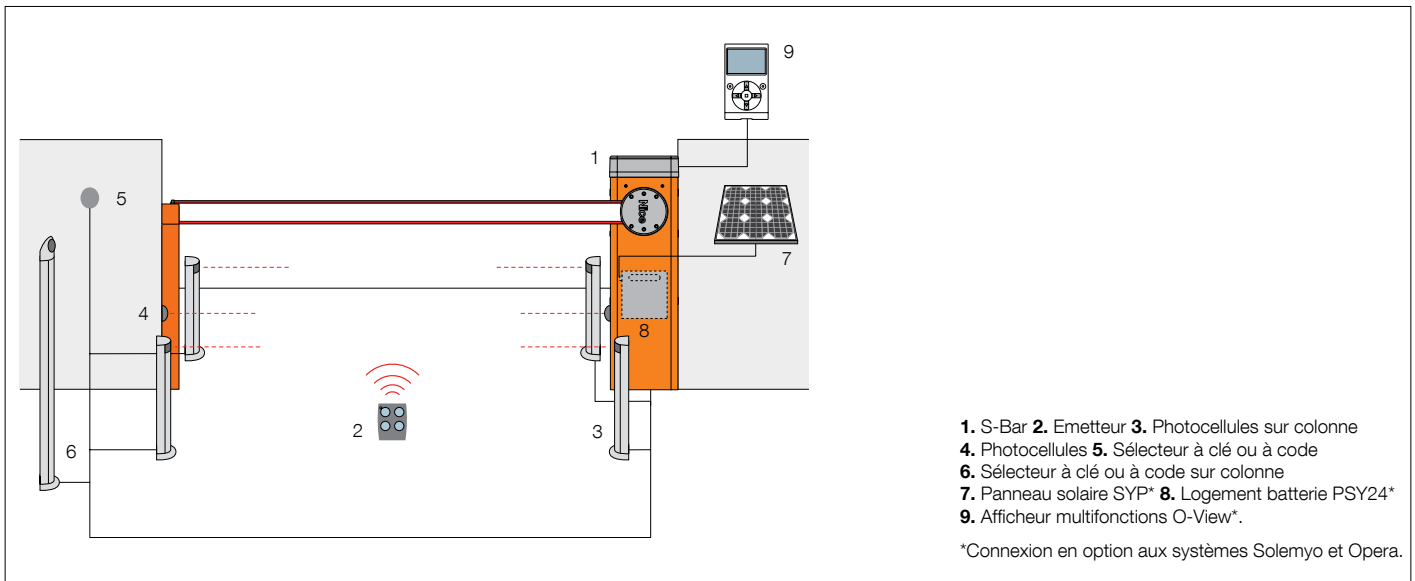

Accessoires

Code	Description	P.ces/emb.
XBA20	Logique de recharge pour SBAR	1
PS124	Batterie 24 V avec chargeur de batterie incorporé	1
XBA19	Lisse en aluminium laqué blanc 45x58x4000 mm	1
XBA13	Profil caoutchouc pare-choc d'1 m	9
WA10	Bandes rouges autocollantes réfléchissantes	24
SIA1	Base d'ancrage avec agrafes	1
XBA7	Lampe clignotante incorporable dans le couvercle	1
XBA4	Lumières de signalisation avec fixation par enclenchement sur la face supérieure ou inférieure de la lisse. Longueur 4 m	1
WA11	Lyre de repos fixe pour lisse	1

Nice Opera Control, la gestion évoluée des installations d'automatisation, y compris à distance.

Nice Opera, le système innovant pour gérer, programmer et contrôler les systèmes d'automatisation, y compris à distance, de manière simple et sûre, avec un gain de temps considérable.

Nice Opera facilite le travail de l'installateur en simplifiant la programmation, en permettant d'accéder à tous les paramètres de la logique pour adapter l'installation à toutes les exigences. Aucune procédure spécifique à chaque produit : un seul mode de programmation avec des menus intuitifs, sans consulter les instructions.

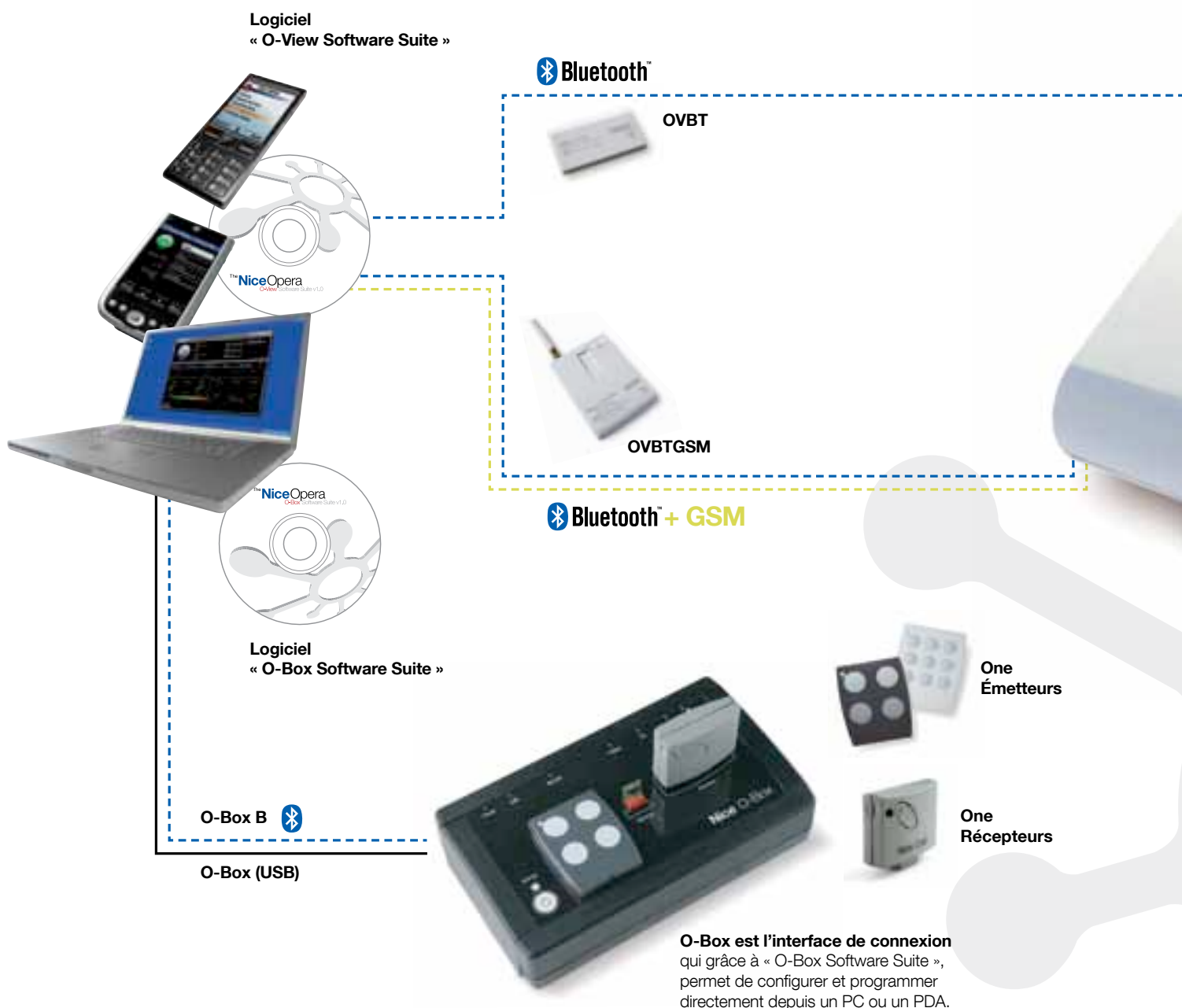

O-Box est l'interface de connexion qui grâce à « O-Box Software Suite », permet de configurer et programmer directement depuis un PC ou un PDA.

Service après-vente toujours efficace pour les clients.

Facilite la programmation de l'installation à travers l'afficheur multifonctions O-View qui, relié directement aux logiques compatibles avec le système Opera par Bus T4, permet un accès détaillé à leurs fonctions en mettant l'installateur en mesure d'effectuer une programmation pratique, plus rapide et évoluée.

Bus T4 est le protocole de communication innovant qui vous permet de créer des réseaux étendus de systèmes d'automatisation compatibles, en les gérant à partir d'un seul point à travers O-View.

La gestion des dispositifs peut être protégée par deux niveaux de mot de passe. En l'interfaçant avec votre PC, vous pourrez contrôler un système d'automatisations complexe comme ceux qui se trouvent dans des lieux à fréquentation intense (hôpitaux ; hôtels ; entreprises etc.).



<<< BUS T4

O-View afficheur multifonctions

Unité de commande, programmation et diagnostic **pour dispositifs munis de connexion BUS T4**, sur place ou à distance par GPRS grâce à la connexion à votre PDA, Smartphone ou PC.

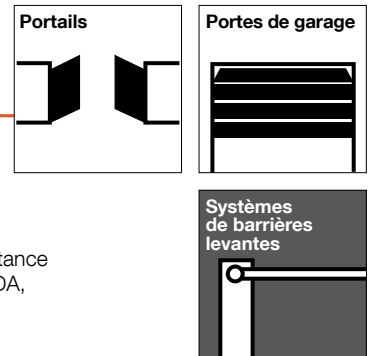

<<< BUS T4

Récepteur universel 4 canaux,

avec émetteur incorporé. Pour la commande à distance de n'importe quel automatisme, systèmes d'éclairage et d'arrosage ou d'autres circuits électriques.



Automatismes non prééquipés

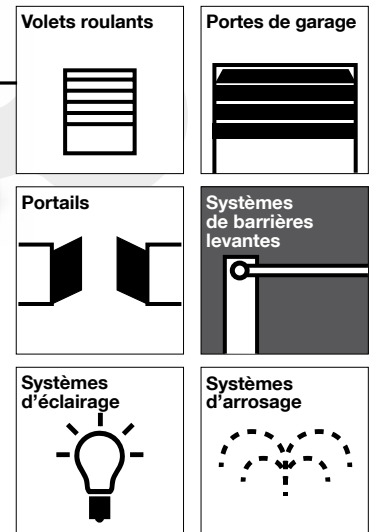

Opera

The Nice Idea

Améliorer la qualité de la vie des personnes en simplifiant les mouvements de tous les jours. Représentant l'une des principales industries au niveau international dans le secteur de la Domotique, Nice conçoit, produit et commercialise des systèmes d'automatisation pour portails, portes de garage et industrielles, barrières levantes, stores, volets roulants et stores internes pour édifices résidentiels, commerciaux et industriels. Nice offre la sécurité d'entrer et de sortir en toute liberté en répondant au désir de confort avec des produits fonctionnels, au design chargé d'émotion, pour vivre à 100 % l'espace d'habitation.



NiceLoveEarth

Nice cares for the environment.
Using natural paper it avoids excessive
use of raw materials and forest exploitation.
Waste is reduced, energy is saved
and climate quality is improved.



Nice

Nice SpA
Oderzo TV Italia
Ph. +39.0422.85.38.38
Fax +39.0422.85.35.85
info@niceforyou.com