

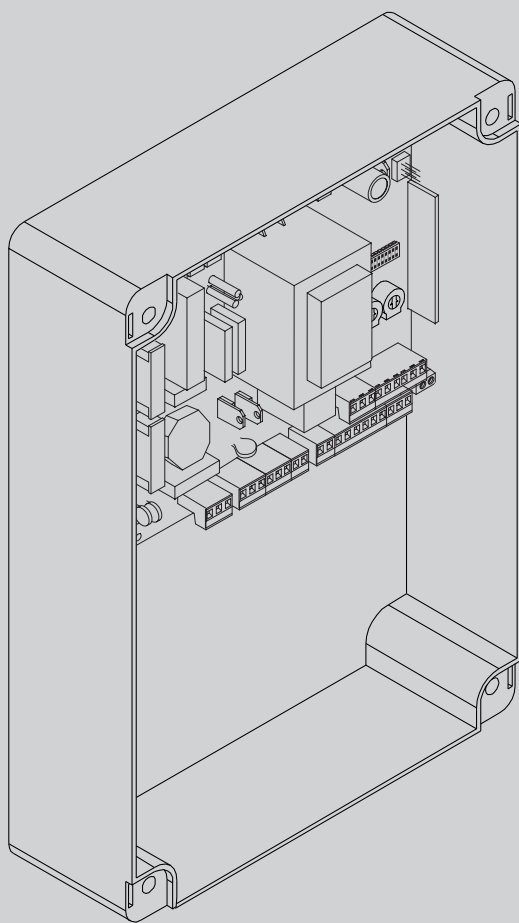

ac

D812801 00100\_01 19-09-16

QUADRO COMANDO  
CONTROL PANEL  
CENTRALE DE COMMANDE  
SELBSTÜBERWACHENDE STEUERUNG  
CUADRO DE MANDOS  
BEDIENINGSPANEEL



ISTRUZIONI DI INSTALLAZIONE  
INSTALLATION MANUAL  
INSTRUCTIONS D'INSTALLATION  
MONTAGEANLEITUNG  
INSTRUCCIONES DE INSTALACION  
INSTALLATIEVOORSCHRIFTEN

# ALENIA SW2 CP EM



Via Vittorio Emanuele II, 18 66020 San Giovanni Teatino CH

[www.atecnica.it](http://www.atecnica.it) ☎ +39 0854462688

[service@atecnica.it](mailto:service@atecnica.it)



AZIENDA CON SISTEMA DI GESTIONE  
INTEGRATO CERTIFICATO DA DNV  
= UNI EN ISO 9001:2008 =  
UNI EN ISO 14001:2004

**Attenzione!** Leggere attentamente le "Avvertenze" all'interno! **Caution!** Read "Warnings" inside carefully! **Attention!** Veuillez lire attentivement les Avertissements qui se trouvent à l'intérieur!  
**Achtung!** Bitte lesen Sie aufmerksam die „Hinweise“ im Inneren! **¡Atención!** Leer atentamente las "Advertencias" en el interior! **Let op!** Lees de "Waarschuwingen" aan de binnenkant zorgvuldig!

## AVVERTENZE PER L'INSTALLATORE

**ATTENZIONE! Importanti istruzioni di sicurezza. Leggere e seguire attentamente tutte le avvertenze e le istruzioni che accompagnano il prodotto poiché un'installazione errata può causare danni a persone, animali o cose. Le avvertenze e le istruzioni forniscono importanti indicazioni riguardanti la sicurezza, l'installazione, l'uso e la manutenzione. Conservare le istruzioni per allegarle al fascicolo tecnico e per consultazioni future.**

### SICUREZZA GENERALE

Questo prodotto è stato progettato e costruito esclusivamente per l'utilizzo indicato in questa documentazione. Usi diversi da quanto indicato potrebbero essere causa di danni al prodotto e di pericolo.

- Gli elementi costruttivi della macchina e l'installazione devono essere in accordo con le seguenti Direttive Europee, ove applicabili: 2014/30/CE, 2014/35/CE, 2006/42/CE, 2011/305/CE, 99/05/CE e loro modifiche successive. Per tutti i Paesi extra CEE, oltre alle norme nazionali vigenti, per un buon livello di sicurezza è opportuno rispettare anche le norme citate.
- La Ditta costruttrice di questo prodotto (di seguito "Ditta") declina qualsiasi responsabilità derivante da un uso improprio o diverso da quello per cui è destinato e indicato nella presente documentazione nonché dall'inosservanza della Buona Tecnica nella costruzione delle chiusure (porte, cancelli, ecc.) e dalle deformazioni che potrebbero verificarsi durante l'uso.
- L'installazione deve essere eseguita da personale qualificato (installatore professionale, secondo EN12635), nell'osservanza della Buona Tecnica e delle norme vigenti.
- Prima di installare il prodotto apportare tutte le modifiche strutturali relative alle realizzazioni dei franchi di sicurezza a alla protezione o segregazione di tutte le zone di schiacciamento, cesoimento, convogliamento e di pericolo in genere, secondo quanto previsto dalle norme EN 12604 ed 12453 o eventuali norme locali di installazione. Verificare che la struttura esistente abbia i necessari requisiti di robustezza e stabilità.
- Prima di iniziare l'installazione verificare l'integrità del prodotto.
- La Ditta non è responsabile della inosservanza della Buona Tecnica nella costruzione e manutenzione degli infissi da motorizzare, nonché delle deformazioni che dovessero intervenire nell'utilizzo.
- Verificare che l'intervallo di temperatura dichiarato sia compatibile con il luogo destinato all'installazione dell'automazione.
- Non installare questo prodotto in atmosfera esplosiva: la presenza di gas o fumi infiammabili costituisce un grave pericolo per la sicurezza.
- Togliere l'alimentazione elettrica, prima di qualsiasi intervento sull'impianto. Scollegare anche eventuali batterie tampone se presenti.
- Prima di collegare l'alimentazione elettrica, accertarsi che i dati di targa corrispondano ai quelli della rete di distribuzione elettrica e che a monte dell'impianto elettrico vi siano un interruttore differenziale e una protezione da sovracorrente adeguati. Prevedere sulla rete di alimentazione dell'automazione, un interruttore o un magnetotermico onnipolare che consenta la disconnessione completa nelle condizioni della categoria di sovratensione III.
- Verificare che a monte della rete di alimentazione, vi sia un interruttore differenziale con soglia non superiore a 0.03A e a quanto previsto dalle norme vigenti.
- Verificare che l'impianto di terra sia realizzato correttamente: collegare a terra tutte le parti metalliche della chiusura (porte, cancelli, ecc.) e tutti i componenti dell'impianto provvisti di morsetto di terra.
- L'installazione deve essere fatta utilizzando dispositivi di sicurezza e di comandi conformi alla EN 12978 e EN12453.
- Le forze di impatto possono essere ridotte mediante l'utilizzo di bordi deformabili. Nel caso in cui le forze di impatto superino i valori previsti dalle norme, applicare dispositivi elettrosensibili o sensibili alla pressione.
- Applicare tutti i dispositivi di sicurezza (fotocellule, coste sensibili, ecc.) necessari a proteggere l'area da pericoli di impatto, schiacciamento, convogliamento, cesoimento. Tenere in considerazione le normative e le direttive in vigore, i criteri della Buona Tecnica, l'utilizzo, l'ambiente di installazione, la logica di funzionamento del sistema e le forze sviluppate dall'automazione.
- Applicare i segnali previsti dalle normative vigenti per individuare le zone pericolose (i rischi residui). Ogni installazione deve essere identificata in modo visibile secondo quanto prescritto dalla EN13241-1.
- Successivamente al completamento dell'installazione, applicare una targa identificativa della porta/cancello
- Questo prodotto non può essere installato su ante che incorporano delle porte (a meno che il motore sia azionabile esclusivamente a porta chiusa).
- Se l'automazione è installata ad una altezza inferiore a 2,5 m o se è accessibile, è necessario garantire un adeguato grado di protezione delle parti elettriche e meccaniche.
- Solo per automazioni per serrande
  - 1) Le parti in movimento del motore devono essere installate ad una altezza superiore a 2,5m al di sopra del pavimento o al di sopra di un altro livello che possa consentirne l'accesso.
  - 2) Il motoriduttore deve essere installato in uno spazio segregato e provvisto di protezione in modo che sia accessibile solo con uso di utensili.
- Installare qualsiasi comando fisso in posizione tale da non causare pericoli e lontano da parti mobili. In particolare i comandi a uomo presente devono essere posizionati in vista diretta della parte guidata, e, a meno che non siano a chiave, devono essere installati a una altezza minima di 1,5 m e in modo tale da non essere accessibili al pubblico.
- Applicare almeno un dispositivo di segnalazione luminosa (lampeggiante) in posizione visibile, fissare inoltre alla struttura un cartello di Attenzione.
- Fissare in modo permanente una etichetta relativa al funzionamento dello sblocco manuale dell'automazione e apporla vicino all'organo di manovra.
- Assicurarsi che durante la manovra siano evitati o protetti i rischi meccanici ed in particolare l'impatto, lo schiacciamento, il convogliamento, il cesoimento tra parte guidata e parti circostanti.
- Dopo aver eseguito l'installazione, assicurarsi che il settaggio dell'automazione motore sia correttamente impostato e che i sistemi di protezione e di sblocco funzionino correttamente.
- Usare esclusivamente parti originali per qualsiasi manutenzione o riparazione. La Ditta declina ogni responsabilità ai fini della sicurezza e del buon funzionamento dell'automazione se vengono impiegati componenti di altri produttori.
- Non eseguire alcuna modifica ai componenti dell'automazione se non espressamente autorizzata dalla Ditta.
- Istruire l'utilizzatore dell'impianto per quanto riguarda gli eventuali rischi residui, i sistemi di comando applicati e l'esecuzione della manovra apertura manuale in caso di emergenza: consegnare il manuale d'uso all'utilizzatore finale.

-Smaltire i materiali di imballo (plastica, cartone, polistirolo, ecc.) secondo quanto previsto dalle norme vigenti. Non lasciare buste di nylon e polistirolo alla portata dei bambini.

### COLLEGAMENTI

**ATTENZIONE!** Per il collegamento alla rete utilizzare: cavo multipolare di sezione minima 5x1,5mm<sup>2</sup> o 4x1,5mm<sup>2</sup> per alimentazioni trifase oppure 3x1,5mm<sup>2</sup> per alimentazioni monofase (a titolo di esempio, il cavo può essere del tipo H05RN-F con sezione 4x1,5mm<sup>2</sup>). Per il collegamento degli ausiliari utilizzare conduttori con sezione minima di 0,5 mm<sup>2</sup>.

- Utilizzare esclusivamente pulsanti con portata non inferiore a 10A-250V.
- I conduttori devono essere vincolati da un fissaggio supplementare in prossimità dei morsetti (per esempio mediante fascette) al fine di tenere nettamente separate le parti in tensione dalle parti in bassissima tensione di sicurezza.
- Il cavo di alimentazione, durante l'installazione, deve essere sguainato in modo da permettere il collegamento del conduttore di terra all'appropriato morsetto lasciando però i conduttori attivi il più corti possibile. Il conduttore di terra deve essere l'ultimo a tendersi in caso di allentamento del dispositivo di fissaggio del cavo.

**ATTENZIONE!** I conduttori a bassissima tensione di sicurezza devono essere fisicamente separati dai conduttori a bassa tensione. L'accessibilità alle parti in tensione deve essere possibile esclusivamente per il personale qualificato (installatore professionale)

### VERIFICA DELL'AUTOMAZIONE E MANUTENZIONE

Prima di rendere definitivamente operativa l'automazione, e durante gli interventi di manutenzione, controllare scrupolosamente quanto segue:

- Verificare che tutti i componenti siano fissati saldamente;
- Verificare l'operazione di avvio e fermata nel caso di comando manuale.
- Verificare la logica di funzionamento normale o personalizzata.
- Solo per cancelli scorrevoli: verificare il corretto ingranamento cremagliera - pignone con un gioco di 2 mm lungo tutta la cremagliera; tenere la rotaia di scorrimento sempre pulita e libera da detriti.
- Solo per cancelli e porte scorrevoli: verificare che il binario di scorrimento del cancello sia lineare, orizzontale e le ruote siano idonee a sopportare il peso del cancello.
- Solo per cancelli scorrevoli sospesi (Cantilever): verificare che non ci sia abbassamento o oscillazione durante la manovra.
- Solo per cancelli a battente: verificare che l'asse di rotazione delle ante sia perfettamente verticale.
- Solo per barriere: prima di aprire la portina la molla deve essere scarica (asta verticale).
- Controllare il corretto funzionamento di tutti i dispositivi di sicurezza (fotocellule, coste sensibili, ecc) e la corretta regolazione della sicurezza antischiacciamento verificando che il valore della forza d'impatto misurato nei punti previsti dalla norma EN 12445, sia inferiore a quanto indicato nella norma EN 12453.
- Le forze di impatto possono essere ridotte mediante l'utilizzo di bordi deformabili.
- Verificare la funzionalità della manovra di emergenza ove presente.
- Verificare l'operazione di apertura e chiusura con i dispositivi di comando applicati.
- Verificare l'integrità delle connessioni elettriche e dei cablaggi, in particolare lo stato delle guaine isolanti e dei pressa cavi.
- Durante la manutenzione eseguire la pulizia delle ottiche delle fotocellule.
- Per il periodo di fuori servizio dell'automazione, attivare lo sblocco di emergenza (vedi paragrafo "MANOVRA DI EMERGENZA") in modo da rendere folle la parte guidata e permettere così l'apertura e la chiusura manuale del cancello.
- Se il cavo di alimentazione è danneggiato, esso deve essere sostituito dal costruttore o dal suo servizio di assistenza tecnica o comunque da una persona con qualifica simile, in modo da prevenire ogni rischio.
- Se si installano dispositivi di tipo "D" (come definiti dalla EN12453), collegati in modalità non verificata, prescrivere una manutenzione obbligatoria con frequenza almeno semestrale.
- La manutenzione come sopra descritta deve essere ripetuta con frequenza almeno annuale o ad intervalli di tempo minori qualora le caratteristiche del sito o dell'installazione lo richiedessero.

### ATTENZIONE!

Ricordarsi che la motorizzazione è una facilitazione dell'uso del cancello/porta e non risolve problemi a difetti e deficienze di installazione o di mancata manutenzione.



### DEMOLIZIONE

L'eliminazione dei materiali va fatta rispettando le norme vigenti. Non gettare il vostro apparecchio scartato, le pile o le batterie usate nei rifiuti domestici. Avete la responsabilità di restituire tutti i vostri rifiuti da apparecchiature elettriche e elettroniche lasciandoli in un punto di raccolta dedicato al loro riciclo.

### SMANTELLAMENTO

Nel caso l'automazione venga smontata per essere poi rimontata in altro sito bisogna:

- Togliere l'alimentazione e scollegare tutto l'impianto elettrico.
- Togliere l'attuatore dalla base di fissaggio.
- Smontare tutti i componenti dell'installazione.
- Nel caso alcuni componenti non possano essere rimossi o risultino danneggiati, provvedere alla loro sostituzione.

**LE DICHIARAZIONI DI CONFORMITÀ SONO CONSULTABILI NEL SITO WEB:**

<http://www.bft-automation.com/CE>

**LE ISTRUZIONI DI MONTAGGIO ED USO SONO CONSULTABILI NELLA SEZIONE DOWNLOAD.**

**Tutto quello che non è espressamente previsto nel manuale d'installazione, non è permesso. Il buon funzionamento dell'operatore è garantito solo se vengono rispettati i dati riportati. La ditta non risponde dei danni causati dall'inosservanza delle indicazioni riportate in questo manuale. Lasciando inalterate le caratteristiche essenziali del prodotto, la Ditta si riserva di apportare in qualunque momento le modifiche che essa ritiene convenienti per migliorare tecnicamente, costruttivamente e commercialmente il prodotto, senza impegnarsi ad aggiornare la presente pubblicazione.**

## INSTALLER WARNINGS

**WARNING! Important safety instructions. Carefully read and comply with all the warnings and instructions that come with the product as incorrect installation can cause injury to people and animals and damage to property. The warnings and instructions give important information regarding safety, installation, use and maintenance. Keep hold of instructions so that you can attach them to the technical file and keep them handy for future reference.**

### GENERAL SAFETY

This product has been designed and built solely for the purpose indicated herein. Uses other than those indicated herein might cause damage to the product and create a hazard.

- The units making up the machine and its installation must meet the requirements of the following European Directives, where applicable: 2014/30/EC, 2014/35/EC, 2006/42/EC, 2011/305/EC, 99/05/EC and later amendments. For all countries outside the EEC, it is advisable to comply with the standards mentioned, in addition to any national standards in force, to achieve a good level of safety.
- The Manufacturer of this product (hereinafter referred to as the "Firm") disclaims all responsibility resulting from improper use or any use other than that for which the product has been designed, as indicated herein, as well as for failure to apply Good Practice in the construction of entry systems (doors, gates, etc.) and for deformation that could occur during use.
- Installation must be carried out by qualified personnel (professional installer, according to EN 12635), in compliance with Good Practice and current code.
- Before installing the product, make all structural changes required to produce safety gaps and to provide protection from or isolate all crushing, shearing and dragging hazard areas and danger zones in general in accordance with the provisions of standards EN 12604 and 12453 or any local installation standards. Check that the existing structure meets the necessary strength and stability requirements.
- Before commencing installation, check the product for damage.
- The Firm is not responsible for failure to apply Good Practice in the construction and maintenance of the doors, gates, etc. to be motorized, or for deformation that might occur during use.
- Make sure the stated temperature range is compatible with the site in which the automated system is due to be installed.
- Do not install this product in an explosive atmosphere: the presence of flammable fumes or gas constitutes a serious safety hazard.
- Disconnect the electricity supply before performing any work on the system. Also disconnect buffer batteries, if any are connected.
- Before connecting the power supply, make sure the product's ratings match the mains ratings and that a suitable residual current circuit breaker and overcurrent protection device have been installed upline from the electrical system. Have the automated system's mains power supply fitted with a switch or omnipolar thermal-magnetic circuit breaker with a contact separation that provide full disconnection under overvoltage category III conditions.
- Make sure that upline from the mains power supply there is a residual current circuit breaker that trips at no more than 0.03A as well as any other equipment required by code.
- Make sure the earth system has been installed correctly: earth all the metal parts belonging to the entry system (doors, gates, etc.) and all parts of the system featuring an earth terminal.
- Installation must be carried out using safety devices and controls that meet standards EN 12978 and EN 12453.
- Impact forces can be reduced by using deformable edges.
- In the event impact forces exceed the values laid down by the relevant standards, apply electro-sensitive or pressure-sensitive devices.
- Apply all safety devices (photocells, safety edges, etc.) required to keep the area free of impact, crushing, dragging and shearing hazards. Bear in mind the standards and directives in force, Good Practice criteria, intended use, the installation environment, the operating logic of the system and forces generated by the automated system.
- Apply all signs required by current code to identify hazardous areas (residual risks). All installations must be visibly identified in compliance with the provisions of standard EN 13241-1.
- Once installation is complete, apply a nameplate featuring the door/gate's data.
- This product cannot be installed on leaves incorporating doors (unless the motor can be activated only when the door is closed).
- If the automated system is installed at a height of less than 2.5 m or is accessible, the electrical and mechanical parts must be suitably protected.
- For roller shutter automation only
  - 1) The motor's moving parts must be installed at a height greater than 2.5 m above the floor or other surface from which they may be reached.
  - 2) The gearmotor must be installed in a segregated and suitably protected space so that it cannot be reached without the aid of tools.
- Install any fixed controls in a position where they will not cause a hazard, away from moving parts. More specifically, hold-to-run controls must be positioned within direct sight of the part being controlled and, unless they are key operated, must be installed at a height of at least 1.5 m and in a place where they cannot be reached by the public.
- Apply at least one warning light (flashing light) in a visible position, and also attach a Warning sign to the structure.
- Attach a label near the operating device, in a permanent fashion, with information on how to operate the automated system's manual release.
- Make sure that, during operation, mechanical risks are avoided or relevant protective measures taken and, more specifically, that nothing can be banged, crushed, caught or cut between the part being operated and surrounding parts.
- Once installation is complete, make sure the motor automation settings are correct and that the safety and release systems are working properly.
- Only use original spare parts for any maintenance or repair work. The Firm disclaims all responsibility for the correct operation and safety of the automated system if parts from other manufacturers are used.
- Do not make any modifications to the automated system's components unless explicitly authorized by the Firm.
- Instruct the system's user on what residual risks may be encountered, on the control systems that have been applied and on how to open the system manually in an emergency. Give the user guide to the end user.

-Dispose of packaging materials (plastic, cardboard, polystyrene, etc.) in accordance with the provisions of the laws in force. Keep nylon bags and polystyrene out of reach of children.

### WIRING

**WARNING!** For connection to the mains power supply, use a multicore cable with a cross-sectional area of at least 5x1.5mm<sup>2</sup> or 4x1.5mm<sup>2</sup> when dealing with three-phase power supplies or 3x1.5mm<sup>2</sup> for single-phase supplies (by way of example, type H05RN-F cable can be used with a cross-sectional area of 4x1.5mm<sup>2</sup>). To connect auxiliary equipment, use wires with a cross-sectional area of at least 0.5 mm<sup>2</sup>.

- Only use pushbuttons with a capacity of 10A-250V or more.
- Wires must be secured with additional fastening near the terminals (for example, using cable clamps) in order to keep live parts well separated from safety extra low voltage parts.
- During installation, the power cable must be stripped to allow the earth wire to be connected to the relevant terminal, while leaving the live wires as short as possible. The earth wire must be the last to be pulled taut in the event the cable's fastening device comes loose.

**WARNING!** safety extra low voltage wires must be kept physically separate from low voltage wires.

Only qualified personnel (professional installer) should be allowed to access live parts.

### CHECKING THE AUTOMATED SYSTEM AND MAINTENANCE

Before the automated system is finally put into operation, and during maintenance work, perform the following checks meticulously:

- Make sure all components are fastened securely.
- Check starting and stopping operations in the case of manual control.
- Check the logic for normal or personalized operation.
- For sliding gates only: check that the rack and pinion mesh correctly with 2 mm of play along the full length of the rack; keep the track the gate slides on clean and free of debris at all times.
- For sliding gates and doors only: make sure the gate's running track is straight and horizontal and that the wheels are strong enough to take the weight of the gate.
- For cantilever sliding gates only: make sure there is no dipping or swinging during operation.
- For swing gates only: make sure the leaves' axis of rotation is perfectly vertical.
- For barriers only: before opening the door, the spring must be decompressed (vertical boom).
- Check that all safety devices (photocells, safety edges, etc.) are working properly and that the anti-crush safety device is set correctly, making sure that the force of impact measured at the points provided for by standard EN 12445 is lower than the value laid down by standard EN 12453.
- Impact forces can be reduced by using deformable edges.
- Make sure that the emergency operation works, where this feature is provided.
- Check opening and closing operations with the control devices applied.
- Check that electrical connections and cabling are intact, making extra sure that insulating sheaths and cable glands are undamaged.
- While performing maintenance, clean the photocells' optics.
- When the automated system is out of service for any length of time, activate the emergency release (see "EMERGENCY OPERATION" section) so that the operated part is made idle, thus allowing the gate to be opened and closed manually.
- If the power cord is damaged, it must be replaced by the manufacturer or their technical assistance department or other such qualified person to avoid any risk.
- If "D" type devices are installed (as defined by EN12453), connect in unverified mode, foresee mandatory maintenance at least every six months
- The maintenance described above must be repeated at least once yearly or at shorter intervals where site or installation conditions make this necessary.

### WARNING!

Remember that the drive is designed to make the gate/door easier to use and will not solve problems as a result of defective or poorly performed installation or lack of maintenance



### SCRAPPING

Materials must be disposed of in accordance with the regulations in force. Do not throw away your discarded equipment or used batteries with household waste. You are responsible for taking all your waste electrical and electronic equipment to a suitable recycling centre.

### DISMANTLING

If the automated system is being dismantled in order to be reassembled at another site, you are required to:

- Cut off the power and disconnect the whole electrical system.
- Remove the actuator from the base it is mounted on.
- Remove all the installation's components.
- See to the replacement of any components that cannot be removed or happen to be damaged.

**DECLARATIONS OF CONFORMITY CAN BE FOUND AT <http://www.bft-automation.com/CE>  
INSTRUCTIONS FOR USE AND ASSEMBLY CAN BE FOUND IN THE DOWN-LOAD SECTION.**

**Anything that is not explicitly provided for in the installation manual is not allowed. The operator's proper operation can only be guaranteed if the information given is complied with. The Firm shall not be answerable for damage caused by failure to comply with the instructions featured herein.**

**While we will not alter the product's essential features, the Firm reserves the right, at any time, to make those changes deemed opportune to improve the product from a technical, design or commercial point of view, and will not be required to update this publication accordingly.**

## AVERTISSEMENTS POUR LE MONTEUR

**ATTENTION ! Instructions de sécurité importantes. Veuillez lire et suivre attentivement tous les avertissements et toutes les instructions fournis avec le produit sachant qu'une installation incorrecte peut provoquer des préjudices aux personnes, aux animaux ou aux biens. Les avertissements fournissent des indications importantes concernant la sécurité, l'installation, l'utilisation et l'entretien. Veuillez conserver les instructions pour les joindre au dossier technique et pour d'ultérieures consultations.**

### SECURITE GÉNÉRALE

Ce produit a été conçu et réalisé exclusivement pour l'usage indiqué dans cette documentation. Tout usage autre que celui indiqué risque d'endommager le produit et d'être une source de danger.

-Les éléments qui composent l'appareil et le montage doivent être conformes aux Directives Européennes suivantes : 2014/30/CE, 2014/35/CE, 2006/42/CE, 2011/305/CE, 99/05/CE et leurs modifications successives. Pour les pays n'appartenant pas à la CEE, il est conseillé de respecter également les normes citées, outre les règlements nationaux en vigueur, afin de garantir un bon niveau de sécurité.

-Le Fabricant de ce produit (par la suite « le Fabricant ») décline toute responsabilité dérivant d'un usage incorrect ou différent de celui prévu et indiqué dans la présente documentation, de l'inobservation de la bonne technique de construction des huisseries (portes, portails, etc.) et des déformations pouvant apparaître à l'usage.

-Le montage doit être accompli par du personnel qualifié (monteur professionnel, conformément à EN12635), dans le respect de la bonne technique et des normes en vigueur.

-Avant d'installer le produit apportez toutes les modifications structurelles nécessaires pour réaliser les butées de sécurité et la protection ou ségrégation de toutes les zones présentant un risque d'écrasement, de cisaillement, d'entraînement ou autre, conformément aux normes EN 12604 et 12453 ou les éventuelles normes locales sur l'installation. - Vérifiez si la structure existante est suffisamment robuste et stable.

-Avant de commencer le montage, vérifiez l'intégrité du produit.

-Le fabricant décline toute responsabilité en cas d'inobservation de la bonne technique de construction et d'entretien des huisseries motorisées, ainsi que de déformations survenant en cours d'utilisation.

-Vérifier si l'intervalle de température déclaré est compatible avec le lieu destiné à l'installation de l'automatisation.

-Ne pas installer ce produit dans une atmosphère explosive: la présence de gaz ou de fumées inflammables constitue un grave danger pour la sécurité.

-Mettre hors tensions l'installation avant d'accomplir une quelconque intervention. Déconnecter également les batteries tampon éventuellement présentes.

-Avant de mettre hors tension, vérifier si les données de la plaque d'identification correspondent à celles du secteur et s'il y a en amont de l'installation électrique un disjoncteur et une protection adéquats contre la surintensité. Prévoyez sur le réseau d'alimentation de l'automatisation un interrupteur ou un magnétothermique omnipolaire permettant de procéder à une déconnexion totale dans les conditions de la catégorie de surtension III.

-Vérifier s'il y a en amont du réseau d'alimentation un disjoncteur dont le seuil ne dépasse pas 0,03A et les prescriptions des règlements en vigueur.

-Vérifier si l'installation de mise à la terre est réalisée correctement. Connecter toutes les parties métalliques de la fermeture (portes, portails, etc.) et tous les composants de l'installation munis de borne de terre.

-L'installation doit être équipée de dispositifs de sécurité et de commandes conformes aux normes EN 12978 et EN12453.

-Les forces de choc peuvent être réduites à l'aide de rebords déformables.

-Si les forces de choc dépassent les valeurs prévues par les normes, appliquer des dispositifs électrosensibles ou sensibles à la pression.

-Appliquer tous les dispositifs de sécurité (photocellules, linteaux sensibles, etc.) nécessaires pour protéger la zone contre les risques de choc, d'écrasement, d'entraînement ou de cisaillement. Tenir compte des règlements et des directives en vigueur, des critères de bonne technique, de l'utilisation, de l'environnement de l'installation, de la logique de fonctionnement du système et des forces développées par l'automatisation.

-Appliquer les signaux prévus par les règlements en vigueur pour indiquer les zones de danger (risques résiduels). Toutes les installations doivent être identifiées de façon visible conformément aux prescriptions de EN13241-1.

-Au terme de l'installation, appliquez une plaque d'identification de la porte/du portail.

-Ce produit ne peut pas être installé sur des vantaux munis de portes (à moins que le moteur ne puisse être actionné qu'avec la porte fermée).

bSi l'automatisation est installée à une hauteur inférieure à 2,5 m ou si elle est accessible, il est indispensable de garantir un degré de protection adapté aux parties électriques et mécaniques.

-Uniquement pour les automatisations de rideaux

1) Les parties en mouvement du moteur doivent être installées à plus de 2,5 mètres de hauteur au-dessus du sol ou de toute autre niveau servant à y accéder. 2) Le motoréducteur doit être installé dans un espace enfermé et muni de protection de façon à ce qu'il ne soit accessible qu'avec un outil.

-Installer toutes commandes fixes en hauteur de façon à ce qu'elles ne représentent pas une source de danger et qu'elles soient éloignées des parties mobiles. En particulier les commandes à homme présent doivent être visibles directement de la partie guidée et - à moins qu'il n'y ait une clé, se trouver à 1,5 m minimum de hauteur de façon à être inaccessibles au public.

-Appliquer au moins un dispositif de signalation lumineux (clignotant) visible, fixer également un panneau Attention sur la structure.

-Fixer, à proximité de l'organe de manœuvre et de façon permanente, une étiquette sur le fonctionnement du déverrouillage manuel de l'automatisation.

-S'assurer que soient évités pendant la manœuvre les risques mécaniques et, en particulier, l'écrasement, l'entraînement et le cisaillement par la partie guidée et les parties voisines.

-Une fois l'installation accomplie, s'assurer que le réglage du moteur est correct et que les systèmes de protection et de déverrouillage fonctionnent correctement.

-Utiliser exclusivement des pièces détachées originales pour les opérations d'entretien ou les réparations. Le Fabricant décline toute responsabilité quant à la sécurité et au bon fonctionnement de l'automatisation en cas d'utilisation de composants d'autres Fabricants.

-Ne modifier d'aucune façon les composants de l'automatisation sans l'autorisation expresse du Fabricant.

-Informez l'utilisateur de l'installation sur les risques résiduels éventuels, sur les systèmes de commande appliqués et sur la façon de procéder à l'ouverture manuelle en cas d'urgence: remettre le manuel d'utilisation à l'utilisateur final.

-Éliminer les matériaux d'emballage (plastique, carton, polystyrène, etc.) confor-

mément aux normes en vigueur. Ne pas laisser les sachets en plastique et la mousse de polystyrène à la portée des enfants.

### CONNEXIONS

**ATTENTION !** Pour le branchement sur le secteur, utiliser un câble multipolaire ayant une section minimum de 5x1,5mm<sup>2</sup> ou de 4x1,5mm<sup>2</sup> pour alimentation triphasée ou de 3x1,5mm<sup>2</sup> pour alimentation monophasée (par exemple, le câble peut être du type H05RN-F avec une section de 4x1,5mm<sup>2</sup>). Pour le branchement des auxiliaires, utiliser des conducteurs de 0,5 mm<sup>2</sup> de section minimum.

-Utiliser exclusivement des touches ayant une portée supérieure ou égale à 10A-250V.

-Immobiliser les conducteurs à l'aide d'une fixation supplémentaire à proximité des bornes (par exemple, à l'aide d'un collier) afin de séparer nettement les parties sous tension des parties sous très faible tension de sécurité.

-Pendant l'installation, dénuder le câble d'alimentation afin de pouvoir brancher le conducteur de terre sur la borne appropriée en laissant cependant les conducteurs actifs aussi courts que possibles. Le conducteur de terre doit être le dernier à se tendre en cas de desserrement du dispositif de fixation du câble.

**ATTENTION !** Les conducteurs à très faible tension de sécurité doivent être physiquement séparés des conducteurs à basse tension.

Seul le personnel qualifié (monteur professionnel) doit pouvoir accéder aux parties sous tension.

### VÉRIFICATION DE L'AUTOMATISATION ET ENTRETIEN

Vérifier scrupuleusement ce qui suit avant de rendre l'automatisation définitivement opérationnelle et pendant les interventions d'entretien:

-Vérifier si tous les composants sont solidement fixés.

-Vérifier le fonctionnement du démarrage et de l'arrêt en cas de commande manuelle.

-Vérifier la logique de fonctionnement normale ou personnalisée.

-Uniquement sur les portails coulissants: vérifier si l'engrenage crémaillère - pignon est correct, avec un jeu de 2 mm le long de toute la crémaillère; le rail de glissement doit être toujours propre et dépourvu de débris.

-Uniquement sur les portails coulissants: vérifier si le rail du portail est droit et horizontal et si les roues sont en mesure de supporter le poids du portail.

-Uniquement sur les portails coulissants suspendus en porte-à-faux: vérifier l'absence d'abaissement ou d'oscillation pendant la manœuvre.

-Uniquement sur les portails à battant : vérifier si l'axe de rotation des vantaux est parfaitement vertical.

-Uniquement pour les barrières: avant d'ouvrir le portillon le ressort doit être déchargé (barre verticale).

-Contrôler le bon fonctionnement de tous les dispositifs de sécurité (photocellules, linteaux sensibles etc.) et le bon réglage du dispositif de sécurité anti-écrasement, en vérifiant si la valeur de la force de choc mesurée aux endroits prévus par la norme EN12445 est inférieure à celle indiquée par la norme EN12453.

-Les forces de choc peuvent être réduites à l'aide de rebords déformables.

-Vérifier le bon fonctionnement de la manœuvre d'urgence s'il y en a une.

-Vérifier le bon fonctionnement à l'ouverture et à la fermeture avec les dispositifs de commande appliqués.

-Vérifier l'intégrité des connexions électriques et des câblages, en particulier l'état des gaines isolantes et des presse-câbles.

-Pendant les opérations d'entretien, nettoyer les lentilles des photocellules.

-Pendant la période de mise hors service de l'automatisation, activer le déverrouillage d'urgence (cf. paragraphe MANŒUVRE D'URGENCE) de façon à libérer la partie guidée et à pouvoir accomplir l'ouverture et la fermeture manuelles du portail.

-Si le câble d'alimentation est endommagé, il doit être remplacé par le constructeur ou par son service après-vente ou par une personne qualifiée, afin d'éviter tout risque.

-Si on installe des dispositifs du type D (tels que définis par la EN12453), branchés en mode non vérifié, prescrire un entretien obligatoire au moins tous les six mois.

-L'entretien décrit plus haut doit être répété au moins une fois par an ou plus fréquemment si les caractéristiques du site ou de l'installation le demandent.

### ATTENTION !

Ne pas oublier que la motorisation facilite l'utilisation du portail/de la porte mais qu'elle ne résout pas les problèmes imputables à des défauts ou à des erreurs de montage ou encore à l'absence d'entretien.



### DÉMOLITION

Éliminez les matériaux en respectant les normes en vigueur. Ne jetez ni les vieux appareils, ni les piles, ni les batteries usées avec les ordures domestiques. Vous devez confier tous vos déchets d'appareils électriques ou électroniques à un centre de collecte différenciée, préposé à leur recyclage.

### DÉMANTÈLEMENT

Si l'automatisation est démontée pour ensuite être remontée sur un autre site, il faut:

- Couper l'alimentation et débrancher toute l'installation électrique.

- Retirer l'actionneur de la base de fixation.

- Démontez tous les composants de l'installation.

- Remplacer les composants ne pouvant pas être retirés ou endommagés.

### LES DÉCLARATIONS DE CONFORMITÉ PEUVENT ÊTRE CONSULTÉES SUR LE

SITE INTERNET <http://www.bft-automation.com/CE>

LES INSTRUCTIONS DE MONTAGE ET D'UTILISATION PEUVENT ÊTRE CONSULTÉES DANS LA SECTION DOWNLOAD/TÉLÉCHARGEMENT.

**Tout ce qui n'est pas expressément prévu dans le manuel de montage est interdit. Le bon fonctionnement de l'appareil n'est garanti que si les données indiquées sont respectées. Le Fabricant ne répond pas des dommages provoqués par l'inobservation des indications données dans ce manuel.**

**En laissant inaltérées les caractéristiques essentielles de l'appareil, l'entrepreneur se réserve le droit d'apporter à tout moment les modifications qu'elle jugera opportunes pour améliorer le produit du point de vue technique, commercial et de sa construction, sans s'engager à mettre à jour la présente publication.**

## AVVERTENZE PER L'UTILIZZATORE ( I )

**ATTENZIONE! Importanti istruzioni di sicurezza. Leggere e seguire attentamente le Avvertenze e le Istruzioni che accompagnano il prodotto poiché un uso improprio può causare danni a persone, animali o cose. Conservare le istruzioni per consultazioni future e trasmetterle ad eventuali subentranti nell'uso dell'impianto.**

**Questo prodotto dovrà essere destinato solo all'uso per il quale è stato espressamente installato. Ogni altro uso è da considerarsi improprio e quindi pericoloso. Il costruttore non può essere considerato responsabile per eventuali danni causati da usi impropri, erronei e irragionevoli.**

### SICUREZZA GENERALE

Nel ringraziarVi per la preferenza accordata a questo prodotto, la Ditta è certa che da esso otterrete le prestazioni necessarie al Vostro uso.

Questo prodotto risponde alle norme riconosciute della tecnica e della disposizioni relative alla sicurezza se correttamente installato da personale qualificato ed esperto (installatore professionale). L'automazione, se installata ed utilizzata correttamente, soddisfa gli standard di sicurezza nell'uso. Tuttavia è opportuno osservare alcune regole di comportamento per evitare inconvenienti accidentali:

- Tenere bambini, persone e cose fuori dal raggio d'azione dell'automazione, in particolare durante il movimento.
- Non permettere a bambini di giocare o sostare nel raggio di azione dell'automazione.
- L'apparecchio può essere utilizzato da bambini di età non inferiore a 8 anni e da persone con ridotte capacità fisiche, sensoriali o mentali, o prive di esperienza o della necessaria conoscenza, purché sotto sorveglianza oppure dopo che le stesse abbiano ricevuto istruzioni relative all'uso sicuro dell'apparecchio e alla comprensione dei pericoli ad esso inerenti. I bambini non devono giocare con l'apparecchio. La pulizia e la manutenzione destinata ad essere effettuata dall'utilizzatore non deve essere effettuata da bambini senza sorveglianza.
- I bambini devono essere sorvegliati per sincerarsi che non giochino con l'apparecchio. Non permettere ai bambini di giocare con i controlli fissi. Tenere i telecomandi lontani dai bambini.
- Evitare di operare in prossimità delle cerniere o organi meccanici in movimento.
- Non contrastare il movimento dell'anta e non tentare di aprire manualmente la porta se non è stato sbloccato l'attuatore con l'apposita manopola di sblocco.
- Non entrare nel raggio di azione della porta o cancello motorizzati durante il loro movimento.
- Non lasciare radiocomandi o altri dispositivi di comando alla portata dei bambini onde evitare azionamenti involontari.
- L'attivazione dello sblocco manuale potrebbe causare movimenti incontrollati della porta se in presenza di guasti meccanici o di condizioni di squilibrio.
- In caso di apritapparelle: sorvegliare la tapparella in movimento e tenere lontano le persone finché non è completamente chiusa. Porre cura quando si aziona lo sblocco se presente, poiché una tapparella aperta potrebbe cadere rapidamente in presenza di usura o rotture.
- La rottura o l'usura di organi meccanici della porta

(parte guidata), quali ad esempio cavi, molle, supporti, cardini, guide.. potrebbe generare pericoli. Far controllare periodicamente l'impianto da personale qualificato ed esperto (installatore professionale) secondo quanto indicato dall'installatore o dal costruttore della porta.

- Per ogni operazione di pulizia esterna, togliere l'alimentazione di rete.
- Tenere pulite le ottiche delle fotocellule ed i dispositivi di segnalazione luminosa. Controllare che rami ed arbusti non disturbino i dispositivi di sicurezza.
- Non utilizzare l'automatismo se necessita di interventi di riparazione. In caso di guasto o di malfunzionamento dell'automazione, togliere l'alimentazione di rete sull'automazione, astenersi da qualsiasi tentativo di riparazione o intervento diretto e rivolgersi solo a personale qualificato ed esperto (installatore professionale) per la necessaria riparazione o manutenzione. Per consentire l'accesso, attivare lo sblocco di emergenza (se presente).
- Per qualsiasi intervento diretto sull'automazione o sull'impianto non previsto dal presente manuale, avvalersi di personale qualificato ed esperto (installatore professionale).
- Con frequenza almeno annuale far verificare l'integrità e il corretto funzionamento dell'automazione da personale qualificato ed esperto (installatore professionale), in particolare di tutti i dispositivi di sicurezza.
- Gli interventi d'installazione, manutenzione e riparazione devono essere documentati e la relativa documentazione tenuta a disposizione dell'utilizzatore.
- Il mancato rispetto di quanto sopra può creare situazioni di pericolo.



### DEMOLIZIONE

L'eliminazione dei materiali va fatta rispettando le norme vigenti. Non gettate il vostro apparecchio scartato, le pile o le batterie usate nei rifiuti domestici. Avete la responsabilità di restituire tutti i vostri rifiuti da apparecchiature elettriche o elettroniche lasciandoli in un punto di raccolta dedicato al loro riciclo.

**Tutto quello che non è espressamente previsto nel manuale d'uso, non è permesso. Il buon funzionamento dell'operatore è garantito solo se vengono rispettate le prescrizioni riportate in questo manuale. La Ditta non risponde dei danni causati dall'inosservanza delle indicazioni riportate in questo manuale.**

**Lasciando inalterate le caratteristiche essenziali del prodotto, la Ditta si riserva di apportare in qualunque momento le modifiche che essa ritiene convenienti per migliorare tecnicamente, costruttivamente e commercialmente il prodotto, senza impegnarsi ad aggiornare la presente pubblicazione.**

## USER WARNINGS (GB)

**WARNING! Important safety instructions. Carefully read and comply with the Warnings and Instructions that come with the product as improper use can cause injury to people and animals and damage to property. Keep the instructions for future reference and hand them on to any new users.**

**This product is meant to be used only for the**



**purpose for which it was explicitly installed. Any other use constitutes improper use and, consequently, is hazardous. The manufacturer cannot be held liable for any damage as a result of improper, incorrect or unreasonable use.**

#### **GENERAL SAFETY**

Thank you for choosing this product. The Firm is confident that its performance will meet your operating needs.

This product meets recognized technical standards and complies with safety provisions when installed correctly by qualified, expert personnel (professional installer).

If installed and used correctly, the automated system will meet operating safety standards. Nonetheless, it is advisable to observe certain rules of behaviour so that accidental problems can be avoided:

- Keep adults, children and property out of range of the automated system, especially while it is moving.
- Do not allow children to play or stand within range of the automated system.
- The unit can be used by children over 8 years old and by people with reduced physical, sensory or mental capabilities or with no experience or necessary knowledge on condition they are supervised or trained about the safe use of the equipment and understand the risks involved. Children must not play with the unit. Cleaning and maintenance must not be performed by unsupervised children.
- Children must be supervised to ensure they do not play with the device. Do not allow children to play with the fixed controls. Keep remote controls out of reach of children.
- Do not work near hinges or moving mechanical parts.
- Do not hinder the leaf's movement and do not attempt to open the door manually unless the actuator has been released with the relevant release knob.
- Keep out of range of the motorized door or gate while they are moving.
- Keep remote controls or other control devices out of reach of children in order to avoid the automated system being operated inadvertently.
- The manual release's activation could result in uncontrolled door movements if there are mechanical faults or loss of balance.
- When using roller shutter openers: keep an eye on the roller shutter while it is moving and keep people away until it has closed completely. Exercise care when activating the release, if such a device is fitted, as an open shutter could drop quickly in the event of wear or breakage.
- The breakage or wear of any mechanical parts of the door (operated part), such as cables, springs, supports, hinges, guides..., may generate a hazard. Have the system checked by qualified, expert personnel (professional installer) at regular intervals according to the instructions issued by the installer or manufacturer of the door.
- When cleaning the outside, always cut off mains power.
- Keep the photocells' optics and illuminating indicator devices clean. Check that no branches or shrubs interfere with the safety devices.
- Do not use the automated system if it is in need of repair. In the event the automated system breaks down or malfunctions, cut off mains power to the system; do not attempt to repair or perform any other work to rectify the fault yourself and instead call in qualified, expert personnel (professional

installer) to perform the necessary repairs or maintenance. To allow access, activate the emergency release (where fitted).

- If any part of the automated system requires direct work of any kind that is not contemplated herein, employ the services of qualified, expert personnel (professional installer).
- At least once a year, have the automated system, and especially all safety devices, checked by qualified, expert personnel (professional installer) to make sure that it is undamaged and working properly.
- A record must be made of any installation, maintenance and repair work and the relevant documentation kept and made available to the user on request.
- Failure to comply with the above may result in hazardous situations.



#### **SCRAPPING**

Materials must be disposed of in accordance with the regulations in force. Do not throw away your discarded equipment or used batteries with household waste. You are responsible for taking all your waste electrical and electronic equipment to a suitable recycling centre.

**Anything that is not explicitly provided for in the user guide is not allowed. The operator's proper operation can only be guaranteed if the instructions given herein are complied with. The Firm shall not be answerable for damage caused by failure to comply with the instructions featured herein.**

**While we will not alter the product's essential features, the Firm reserves the right, at any time, to make those changes deemed opportune to improve the product from a technical, design or commercial point of view, and will not be required to update this publication accordingly.**

#### **AVERTISSEMENTS POUR L'UTILISATEUR (F)**

**ATTENTION ! Instructions de sécurité importantes. Veuillez lire et suivre attentivement tous les avertissements et toutes les instructions fournis avec le produit sachant qu'un usage incorrect peut provoquer des préjudices aux personnes, aux animaux ou aux biens. Veuillez conserver les instructions pour d'ultérieures consultations et pour les transmettre aux propriétaires futurs éventuels.**

**Cet appareil ne peut être destiné qu'à l'usage pour lequel il a été expressément installé. Tout autre usage sera considéré comme impropre et donc dangereux. Le fabricant ne sera en aucun cas considéré comme responsable des préjudices dus à un usage impropre, erroné ou déraisonné.**

#### **SECURITE GÉNÉRALE**

Nous vous remercions d'avoir choisi ce produit qui, nous n'en doutons pas, saura vous garantir les performances attendues.

Ce produit, correctement installé par du personnel qualifié et expérimenté (monteur professionnel) est conforme aux normes reconnues de la technique et des prescriptions de sécurité.

Si l'automatisation est montée et utilisée correctement, elle garantit la sécurité d'utilisation prescrite. Il est cependant nécessaire de respecter certaines règles de comportement pour éviter tout inconvénient accidentel.

- Tenir les enfants, les personnes et les objets à l'écart du rayon d'action de l'automatisation, en particulier pendant son fonctionnement.
- Empêcher les enfants de jouer ou de stationner dans le rayon d'action de l'automatisation.
- Les enfants de plus de 8 ans et les personnes ayant des capacités physiques, sensorielles ou mentales diminuées ou n'ayant pas l'expérience et les connaissances nécessaires peuvent utiliser l'appareil à condition d'être sous la surveillance d'un adulte ou d'avoir reçu des instructions sur l'usage sûr de l'appareil et sur ses risques. Les enfants ne doivent pas accomplir sans surveillance les opérations de nettoyage et d'entretien destinées à être faites par l'utilisateur.
- Les enfants doivent être surveillés afin de s'assurer qu'ils ne jouent pas avec l'appareil. Interdire aux enfants de jouer avec les contrôles fixes. Ranger les télécommandes hors de portée des enfants.
- Éviter d'opérer à proximité des charnières ou des organes mécaniques en mouvement.
- Ne pas s'opposer volontairement au mouvement du vantail et ne pas tenter d'ouvrir la porte à la main si le déclencheur n'est pas déverrouillé avec le levier de déverrouillage prévu à cet effet.
- Ne pas entrer dans le rayon d'action du portail/de la porte motorisé/e pendant son mouvement.
- Ranger les radiocommandes ou les autres dispositifs de commande hors de portée des enfants afin d'éviter tout actionnement involontaire.
- L'activation du déverrouillage manuel risque de provoquer des mouvements incontrôlés de la porte en présence de pannes mécaniques ou de conditions de déséquilibre.
- Avec les ouvre-stores: surveiller le store en mouvement et veiller à ce que les personnes restent à l'écart tant qu'il n'est pas complètement fermé. Actionner l'éventuel déverrouillage avec prudence car si un store reste ouvert il peut tomber brutalement s'il est usé ou cassé.
- La rupture ou l'usure des organes mécaniques de la porte (partie guidée), tels que les câbles, les ressorts, les supports et les gonds peuvent générer des risques. Faire contrôler périodiquement l'installation par du personnel qualifié et expérimenté (monteur professionnel), conformément aux indications du monteur ou du fabricant de la porte.
- Mettre hors tension avant d'accomplir les opérations de nettoyage extérieur.
- Veiller à la propreté des lentilles des photocellules et des lampes de signalisation. Veiller à ce que les dispositifs de sécurité ne soient pas gênés par des branches ou des arbustes.
- Ne pas utiliser l'automatisation si elle a besoin d'être réparée. En cas de panne ou de mauvais fonctionnement de l'automatisation, mettre l'automatisation hors tension, éviter toute tentative de réparation ou d'intervention directe et s'adresser uniquement à du personnel qualifié et expérimenté (monteur professionnel) pour la réparation ou les opérations d'entretien nécessaires. Pour permettre l'accès, activer le déverrouillage d'urgence (s'il y en a un).
- Pour toutes les interventions directes sur l'automatisation ou sur l'installation non prévues dans le présent manuel, s'adresser uniquement à du personnel qualifié et expérimenté (monteur professionnel).
- Une fois par an au moins, faire vérifier le bon état et le bon fonctionnement de l'automatisation par du personnel qualifié et expérimenté (monteur

professionnel) et en particulier tous les dispositifs de sécurité.

- Les interventions de montage, d'entretien et de réparation doivent être documentées et cette documentation doit être tenue à la disposition de l'utilisateur.
- Le non respect des prescriptions ci-dessus peut être à l'origine de dangers.



### DÉMOLITION

Éliminez les matériaux en respectant les normes en vigueur. Ne jetez ni les vieux appareils, ni les piles, ni les batteries usées avec les ordures domestiques. Vous devez confier tous vos déchets d'appareils électriques ou électroniques à un centre de collecte différenciée, préposé à leur recyclage.

**dit. Le bon fonctionnement de l'appareil n'est garanti que si les données indiquées sont Tout ce qui n'est pas expressément prévu dans le manuel de montage est interdit. Le bon fonctionnement de l'appareil n'est garanti que si les données indiquées sont respectées. Le Fabricant ne répond pas des dommages provoqués par l'inobservation des indications données dans ce manuel.**

**En laissant inaltérées les caractéristiques essentielles de l'appareil, l'entreprise se réserve le droit d'apporter à tout moment les modifications qu'elle jugera opportunes pour améliorer le produit du point de vue technique, commercial et de sa construction, sans s'engager à mettre à jour la présente publication.**

### HINWEISE FÜR DEN BENUTZER (D)

**ACHTUNG! Wichtige Hinweise zur Sicherheit. Bitte lesen und befolgen Sie aufmerksam die Hinweise sowie die Bedienungsanleitung, die das Produkt begleiten, denn eine falsche Benutzung des Produkts kann zu Verletzungen von Menschen und Tieren sowie zu Sachschäden führen. Bitte bewahren Sie die Anweisungen für die zukünftige Konsultation sowie für eventuelle zukünftige Benutzer der Anlage auf.**

**Dieses Produkt ist ausschließlich für den Einsatz bestimmt, für den es ausdrücklich installiert worden ist. Alle sonstigen Einsatzweisen gelten als Zweckentfremdung und somit als gefährlich. Der Hersteller kann nicht für eventuelle Schäden haftbar gemacht werden, die auf Zweckentfremdung oder unsachgemäße Verwendung zurückzuführen sind.**

### ALLGEMEINE SICHERHEIT

Wir danken Ihnen dafür, dass Sie diesem Produkt den Vorzug gegeben haben, und sind sicher, dass Sie mit ihm die für Ihre Anwendung erforderlichen Leistungen erzielen werden.

Dieses Produkt entspricht den anerkannten Normen der Technik sowie den Sicherheitsbestimmungen, falls es von qualifiziertem Fachpersonal (professioneller Installateur) ordnungsgemäß installiert wird. Bei ordnungsgemäßer Installation und Benutzung erfüllt die Automatisierung die geforderten Sicherheitsstandards. Dennoch sollten einige Verhaltensregeln beachtet werden, um Zwischenfälle zu vermeiden:

- Halten Sie Kinder, Personen und Sachen aus dem Wirkungsbereich der Automatisierung fern, vor allem während der Bewegung.
- Verhindern Sie, dass sich Kindern im Aktionsradius



- der Automatisierung aufhalten oder dort spielen.
- Das Gerät kann von Kindern im Alter von nicht unter 8 Jahren sowie von Personen mit eingeschränkten körperlichen, sensorischen oder geistigen Fähigkeiten, sowie Erfahrung oder erforderliche Kenntnis, unter Überwachung oder Einweisung in die sichere Benutzung des Geräts und Verständnis der damit in Zusammenhang stehenden Gefahren benutzt werden. Kinder dürfen nicht mit dem Gerät spielen. Die Reinigung und die Wartung durch den Benutzer darf nicht von Kindern ohne Überwachung vorgenommen werden.
- Kinder müssen überwacht werden, um sicherzustellen, dass sie nicht mit der Vorrichtung spielen. Stellen Sie sicher, dass die Kinder nicht mit den festen Bedienelementen spielen. Halten Sie die Fernbedienungen von Kindern fern.
- Vermeiden Sie Arbeiten in der Nähe der Scharniere oder der beweglichen Bauteile.
- Halten Sie die Bewegung der Tür nicht auf und versuchen Sie nicht, die Tür von Hand zu öffnen, wenn der Trieb nicht mit dem entsprechenden Entsperrhebel entsperrt worden ist.
- Halten Sie sich während der Bewegung aus dem Aktionsradius der Tür oder des motorisierten Tors fern.
- Halten Sie die Funkfernbedienung oder sonstige Steuerungsvorrichtungen von Kindern fern, um unbeabsichtigte Betätigungen der Automatisierung zu vermeiden.
- Die Aktivierung der manuellen Entsperrung könnte bei mechanischen Defekten oder Ungleichgewichtssituationen zu unkontrollierten Bewegungen der Tür führen.
- Bei Rollladenautomatisierungen: Überwachen Sie den Rollladen während der Bewegung und halten Sie Personen fern, bis er vollständig geschlossen ist. Gehen Sie bei der Betätigung der eventuellen Entsperrung mit Vorsicht vor, da der offene Rollladen bei Brüchen oder Abnutzung herunterfallen könnte.
- Das Brechen oder die Abnutzung der mechanischen Organe der Tür (geführter Teil) wie zum Beispiel Kabel, Federn, Aufhängungen, Führungen usw. könnte zu Gefahren führen. Lassen Sie die Anlage in regelmäßigen Abständen von qualifiziertem Fachpersonal (professioneller Installateur) unter Beachtung der Angaben des Installateurs oder des Herstellers der Tür überprüfen.
- Unterbrechen Sie vor allen externen Reinigungsarbeiten die Stromversorgung.
- Halten Sie die Linsen der Fotozellen und die Anzeigevorrichtungen sauber. Stellen Sie sicher, dass die Sicherheitsvorrichtungen nicht durch Zweige oder Sträucher beeinträchtigt werden.
- Benutzen Sie die Automatisierung nicht, falls sie Reparatureingriffe erforderlich macht. Unterbrechen Sie bei Beschädigungen oder Funktionsstörungen die Stromversorgung der Automatisierung, unternehmen Sie keine Reparaturversuche oder direkte Eingriffe und wenden Sie sich für die erforderliche Reparatur oder Wartung an qualifiziertes Fachpersonal (professioneller Installateur). Aktivieren Sie für den Zugang die Notfallentsperrung (falls vorhanden).
- Wenden Sie sich für alle im vorliegenden Handbuch nicht vorgesehenen direkten Eingriffe an der Automatisierung oder der Anlage an qualifiziertes Fachpersonal (professioneller Installateur).

- Lassen Sie die Unversehrtheit und den ordnungsgemäßen Betrieb der Automatisierung sowie insbesondere der Sicherheitsvorrichtungen zumindest einmal jährlich von qualifiziertem Fachpersonal (professioneller Installateur) überprüfen.
- Die Installations-, Wartungs- und Reparatureingriffe müssen dokumentiert werden und die Dokumentation muss dem Benutzer zur Verfügung gehalten werden.
- Die Nichtbeachtung dieser Anweisung kann zu Gefahrensituationen führen.



### VERSCHROTTUNG

Die Entsorgung der Materialien muss unter Beachtung der geltenden Normen erfolgen. Bitte werfen Sie Ihr Altgerät oder die leeren Batterien nicht in den Haushaltsabfall. Sie sind verantwortlich für die ordnungsgemäße Entsorgung Ihrer elektrischen oder elektronischen Altgeräte durch eine offizielle Sammelstelle.

**Alles, was im Installationshandbuch nicht ausdrücklich vorgesehen ist, ist untersagt. Der ordnungsgemäße Betrieb des Triebes kann nur garantiert werden, wenn alle angegebenen Daten eingehalten werden. Die Firma haftet nicht für Schäden, die auf die Nichtbeachtung der Hinweise im vorliegenden Handbuch zurückzuführen sind.**

**Unter Beibehaltung der wesentlichen Eigenschaften des Produktes kann die Firma jederzeit und ohne Verpflichtung zur Aktualisierung des vorliegenden Handbuches Änderungen zur technischen, konstruktiven oder handelstechnischen Verbesserung vornehmen.**

### ADVERTENCIAS PARA EL USUARIO (E)

**¡ATENCIÓN! Instrucciones de seguridad importantes. Leer y seguir con atención las Advertencias y las Instrucciones que acompañan el producto, ya que el uso inapropiado puede causar daños a personas, animales o cosas. Guardar las instrucciones para futuras consultas y transmitir las a eventuales reemplazantes en el uso de la instalación.**

**Este producto se deberá utilizar únicamente para el uso para el cual ha sido expresamente instalado. Cualquier otro uso se considerará inadecuado y por lo tanto peligroso. El fabricante no se responsabiliza por posibles daños causados debido a usos inapropiados, erróneos e irrazonables.**

### SEGURIDAD GENERAL

Le agradecemos por haber elegido este producto, en la Empresa estamos seguros que obtendrán las prestaciones necesarias para su uso.

Este producto responde a las normas reconocidas de la técnica y de las disposiciones inherentes a la seguridad siempre que haya sido correctamente instalado por personal cualificado y experto (instalador profesional).

La automatización, si se instala y utiliza de manera correcta, cumple con los estándares de seguridad para el uso. Sin embargo es conveniente respetar algunas reglas de comportamiento para evitar inconvenientes accidentales:

- Mantener a niños, personas y cosas fuera del radio de acción de la automatización, especialmente durante su movimiento.
- No permitir que los niños jueguen o permanezcan en el radio de acción de la automatización.
- El aparato puede ser usado por niños a partir de los 8 años de edad y por personas con capacidades



físicas, sensoriales o mentales reducidas, o sin experiencia o los conocimientos necesarios, siempre que sea bajo vigilancia o después de que estas hayan recibido instrucciones sobre el uso del aparato de forma segura y de que hayan comprendido los peligros inherentes al mismo. Los niños no deben jugar con el aparato. La limpieza y el mantenimiento destinados a ser realizados por el usuario no deben ser llevados a cabo por los niños sin vigilancia.

- Los niños deben ser vigilados para cerciorarse que no jueguen con el equipo. No permitir que los niños jueguen con los controles fijos. Mantener los mandos a distancia alejados de los niños.
- Evitar operar cerca de las bisagras o de los órganos mecánicos en movimiento.
- No obstaculizar el movimiento de la hoja y no intentar abrir manualmente la puerta si no se ha desbloqueado el accionador con el botón de desbloqueo específico.
- No ingresar al radio de acción de la puerta o cancela motorizadas durante el movimiento de las mismas.
- No dejar radiomandos u otros dispositivos de mando al alcance de niños, para evitar accionamientos involuntarios.
- La activación del desbloqueo manual podría causar movimientos incontrolados de la puerta en caso de averías mecánicas o condiciones de desequilibrio.
- En caso de automatizaciones para persianas enrollables: vigilar la persiana en movimiento y mantener alejadas a las personas hasta que esté completamente cerrada. Tener precaución cuando se acciona el desbloqueo, si estuviera presente, puesto que una persiana enrollable abierta podría caer rápidamente en caso de desgaste o roturas.
- La rotura o el desgaste de órganos mecánicos de la puerta (parte guiada), como por ejemplo cables, muelles, soportes, goznes, guías, etc. podría generar peligros. Hacer controlar periódicamente la instalación por personal cualificado y experto (instalador profesional), según lo indicado por el instalador o por el fabricante de la puerta.
- Para cualquier operación de limpieza exterior, interrumpir la alimentación de red.
- Mantener limpias las ópticas de las fotocélulas y los dispositivos de señalización luminosa. Controlar que ramas y arbustos no obstaculicen los dispositivos de seguridad.
- No utilizar la automatización si necesita intervenciones de reparación. En caso de avería o de defecto de funcionamiento de la automatización, interrumpir la alimentación de red en la automatización, abstenerse de cualquier intento de reparación o intervención directa y recurrir sólo a personal cualificado y experto (instalador profesional) para la necesaria reparación y mantenimiento. Para permitir el acceso, activar el desbloqueo de emergencia (si estuviera presente).
- Para cualquier intervención directa en la automatización o en la instalación no prevista por el presente manual, recurrir a personal cualificado y experto (instalador profesional).
- Al menos una vez al año hacer controlar la integridad y el correcto funcionamiento de la automatización por personal cualificado y experto (instalador profesional), en particular de todos los dispositivos de seguridad.
- Las intervenciones de instalación, mantenimiento y reparación deben ser registradas y la documentación correspondiente se debe mantener a disposición del usuario.

- El incumplimiento de lo antes indicado puede provocar situaciones de peligro.



## DESGUACE

La eliminación de los materiales se debe realizar respetando las normas vigentes. No desechar su equipo descartado, las pilas o las baterías usadas con los residuos domésticos. Usted tiene la responsabilidad de desechar todos sus residuos de equipos eléctricos o electrónicos, entregándolos a un punto de recogida dedicado al reciclaje de los mismos.

**Todo aquello que no expresamente previsto en el manual de uso, no está permitido. El buen funcionamiento del operador garantizado sólo si se respetan las prescripciones indicadas en el presente manual. La Empresa no se responsabiliza por los daños causados por el incumplimiento de las indicaciones dadas en el presente manual. Dejando inalteradas las características esenciales del producto, la Empresa se reserva el derecho de realizar, en cualquier momento, modificaciones que considere convenientes para mejorar la técnica, la fabricación y la comercialización del producto, sin comprometerse a actualizar la presente publicación.**

## WAARSCHUWINGEN VOOR DE GEBRUIKER(NL)

**LET OP! Belangrijke veiligheidsinstructies. De Waarschuwingen en de Instructies die met het product meegeleverd worden zorgvuldig lezen en volgen, aangezien verkeerd gebruik schade aan personen, dieren of voorwerpen kan veroorzaken. De instructies bewaren voor toekomstige raadpleging en doorgeven aan eventuele personen die het gebruik van de installatie overnemen. Dit product is uitsluitend bestemd voor het gebruik waarvoor het uitdrukkelijk geïnstalleerd is. Ieder ander gebruik dient als oneigenlijk en dus gevaarlijk beschouwd te worden. De fabrikant mag niet verantwoordelijk worden gehouden voor eventuele schade veroorzaakt door oneigenlijk, verkeerd of onredelijk gebruik.**

## ALGEMENE VEILIGHEID

Wij danken u ervoor dat u de voorkeur hebt gegeven aan dit product. Wij als bedrijf zijn er zeker van dat dit product de voor uw gebruik noodzakelijke prestaties kan leveren.

Dit product voldoet aan de erkende normen van de techniek en van de bepalingen betreffende de veiligheid, indien correct geïnstalleerd door gekwalificeerd en ervaren personeel (professionele installateur).

Het automatiseringssysteem, indien juist geïnstalleerd en gebruikt, voldoet aan de vereiste veiligheidsgraad bij het gebruik. Het is niettemin nuttig enkele gedragsregels in acht te nemen om onopzettelijke ongemakken te vermijden:

- Kinderen, personen en voorwerpen buiten de actieradius van het automatiseringssysteem houden, met name tijdens de beweging.
- Niet aan kinderen toestaan om in de actieradius van het automatiseringssysteem te spelen of zich daarbinnen te bevinden.
- Het apparaat mag gebruikt worden door kinderen ouder dan 8 jaar en door personen met geringe lichamelijke, geestelijke of sensorische capaciteiten of door personen met onvoldoende ervaring met of kennis van het apparaat, mits ze worden bijgestaan of ze de noodzakelijke informatie voor



een veilig gebruik van het apparaat en het begrip van de aanverwante gevaren hebben ontvangen. Laat kinderen niet met het apparaat spelen. Het apparaat mag uitsluitend worden onderhouden en gereinigd door de gebruiker en niet door kinderen die niet worden bijgestaan.

- De kinderen moeten in het oog worden gehouden zodanig dat ze zeker niet met het toestel gaan spelen. De kinderen niet laten spelen met de vaste controles. De afstandsbedieningen uit de buurt van de kinderen houden.
- Vermijden om te werken in de buurt van de scharnieren of bewegende mechanische onderdelen.
- De beweging van de vleugel niet tegengaan en niet proberen de deur handmatig te openen, als de actuator niet gedeblokkeerd is met de speciale deblokkeringsknop.
- Niet de actieradius van de gemotoriseerde deur of hek betreden tijdens de beweging daarvan.
- Afstandsbedieningen of andere besturingsinrichtingen buiten bereik van kinderen bewaren om ongewilde activeringen te vermijden.
- De activering van de handmatige deblokkering zou ongecontroleerde bewegingen van de deur kunnen veroorzaken, als dit gebeurt tijdens mechanische storingen of in onevenwichtige toestanden.
- In geval van afstandsbediening rolluiken: het bewegende rolluik controleren en de personen op een afstand houden tot deze niet volledig gesloten is. Opletten wanneer de deblokkering wordt geactiveerd, indien aanwezig, omdat een open rolluik snel zou kunnen vallen in aanwezigheid van slijtage of gebreken.
- Het stukgaan of de slijtage van mechanische onderdelen van de deur (geleide deel), zoals bijvoorbeeld kabels, veren, steunen, klepscharnieren, geleiders, kan gevaren veroorzaken. De installatie periodiek laten controleren door gekwalificeerd en ervaren personeel (professionele installateur) volgens hetgeen aangegeven door de installateur of de deurenfabrikant.
- Voor alle externe schoonmaakwerkzaamheden het voedingsnet loskoppelen.
- De optieken van de fotocellen en de signaleringsinrichtingen schoon houden. Controleren of takken en struiken de veiligheidsinrichtingen niet storen.
- Het automatisme niet gebruiken, als daarop onderhoudswerkzaamheden nodig zijn. In geval van storing of defect van het automatiseringssysteem,

het voedingsnet loskoppelen van het automatiseringssysteem, geen pogingen ondernemen tot reparatie of directe werkzaamheden en zich alleen tot gekwalificeerd en ervaren personeel wenden (professionele installateur) voor de noodzakelijke reparatie of onderhoud. Om de toegang mogelijk te maken, de nood-deblokkering activeren (indien aanwezig).

- Voor wat voor directe werkzaamheden dan ook op het automatiseringssysteem of de installatie, die niet door deze handleiding voorzien zijn, gebruik maken van gekwalificeerd en ervaren personeel (professionele installateur).
- Minstens eenmaal per jaar de goede toestand en de correcte werking van het automatiseringssysteem laten controleren door gekwalificeerd en ervaren personeel (professionele installateur), met name van alle veiligheidsinrichtingen.
- De installatie-, onderhouds- en reparatiewerkzaamheden moeten gedocumenteerd worden en de desbetreffende documentatie moet ter beschikking worden gehouden van de gebruiker.
- Het niet naleven van hetgeen hierboven beschreven is, kan gevaarlijke situaties creëren.



#### **SLOOP**

De materialen moeten verwijderd worden met inachtneming van de geldende normen. Uw niet meer gebruikte apparaat, de lege batterijen of accu's niet bij het huisvuil weggooien. U bent er verantwoordelijk voor al uw afval van elektrische of elektronische apparatuur weg te brengen naar een inzamelpunt voor de recycling ervan.

**Al hetgeen niet uitdrukkelijk voorzien is in deze gebruikershandleiding, is niet toegestaan. De goede werking van de controller is alleen gegarandeerd, als de voorschriften aanwezig in deze handleiding in acht worden genomen. Het bedrijf is niet gehouden zich te verantwoorden voor de schade veroorzaakt door het niet in acht nemen van de aanwijzingen vermeld in deze handleiding.**

**Terwijl de hoofdkenmerken van het product ongewijzigd blijven, behoudt het Bedrijf zich het recht voor om op ieder willekeurig moment die wijzigingen aan te brengen die zij geschikt acht om het product technisch, constructief en commercieel gezien te verbeteren, zonder deze publicatie te hoeven bijwerken.**

# INSTALLAZIONE VELOCE-QUICK INSTALLATION INSTALLATION RAPIDE - INSTALACIÓN RÁPIDA

D812801 00100\_01

**PREDISPOSIZIONE TUBI, TUBE ARRANGEMENT,  
PRÉDISPOSITION DES TUYAUX, VORBEREITUNG DER LEITUNGEN,  
DISPOSICIÓN DE TUBOS, VOORBEREIDING LEIDINGEN.**

**A**

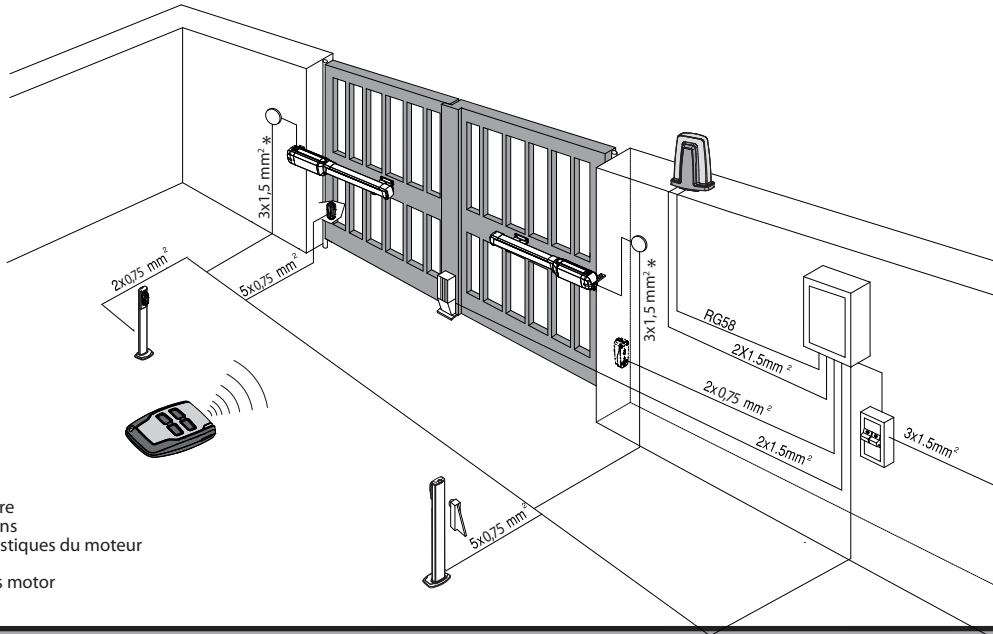

Vedere specifica motore  
See motor specifications  
Consultez les caractéristiques du moteur  
Siehe Motordaten  
Véase especificaciones motor  
Zie motorspecificatie

**DIP SWITCH + TRIMMER + TASTI PROGRAMMAZIONE  
DIP SWITCH + TRIMMER + PROGRAMMING KEYS  
COMMUTATEURS DIP + DÉCLENCHEURS + TOUCHES PROGRAMMATION  
DIP SWITCH + TRIMMER + PROGRAMMIERUNGSTÄSTEN  
DIP SWITCH + TRIMMER + BOTONES PROGRAMACIÓN  
DIP SWITCHES + TRIMMERS + PROGRAMMINGSTOETSSEN**

**B**

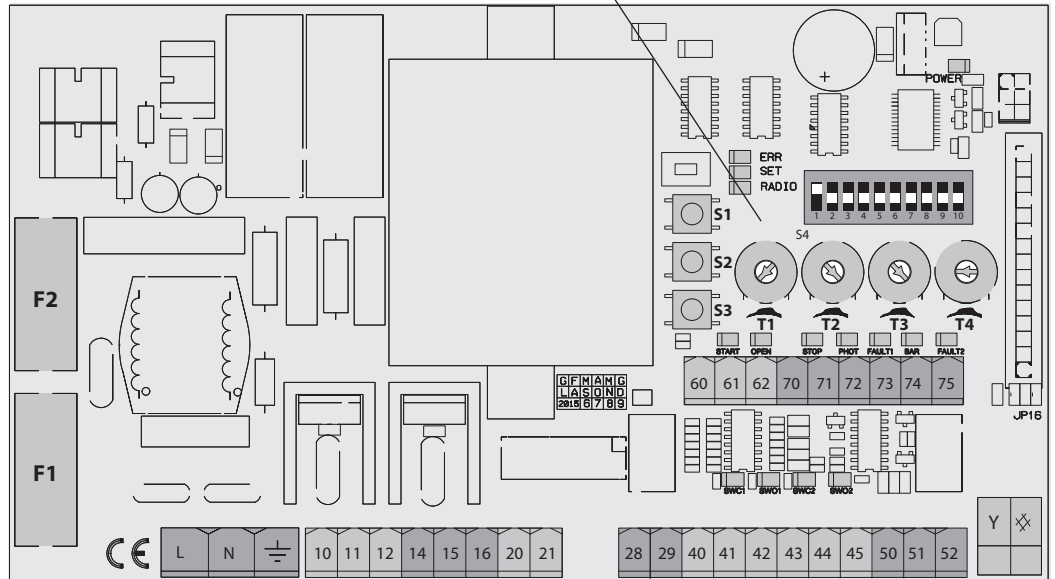
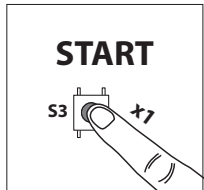

**F1** 3.15 AF (~230V)  
6.3 AF (~120V)

**F2** 100mAT(~230V)  
200mAT(~120V)

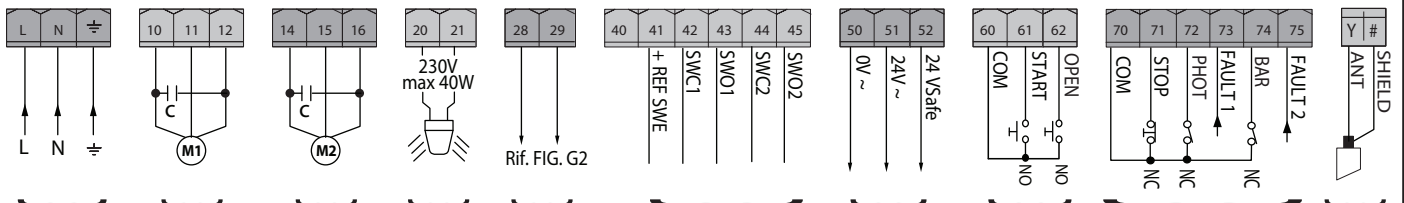

Alimentazione Power supply Alimentation Stromversorgung Alimentación Voeding	Motore Motor moteur Motor Eindaanslag Encoder	Motore Motor moteur Motor Eindaanslag Encoder	Lampeggiante Blinker Clignotant Warnblinkleuchte Bombilla Knipperlicht	Elettroserratura Solenoid lock Serrure électrique Elektroschloss Cerradura eléctrica Elektrisch slot	Connettore finecorsa Limit switch connector Connecteur de fin de course Steckverbindung Endschalter Conector final de carrera Connector eindaanslag	Alimentazione accessori Accessories power supply Alimentation des accessoires Stromversorgung Zubehör Alimentación accesorios Voeding accessoires	Comandi Commands Commandes Bedienelemente Mandos Commando's	Sicurezze Safety devices Sécurité's Sicherheitsvorrichtungen Dispositivos de seguridad Veiligheden	Antenna Antenne Antenne Antenne Antenna Antenne
---	--	--	---	---	--	--	--	---	--

C

COLLEGAMENTO DI 1 COPPIA DI FOTOCELLULE  
NON VERIFICATE, PER FOTOCELLULE VERIFICATE  
VEDERE PAGINE SEGUENTI.

CONNECTION OF 1 COUPLE OF UNTESTED  
PHOTOCELLS, FOR TESTED PHOTOCELLS SEE THE  
FOLLOWING PAGES.

CONNEXION D'UNE PAIRE DE PHOTOCELLULES  
NON VÉRIFIÉES, POUR LES PHOTOCELLULES  
VÉRIFIÉES CONSULTEZ LES PAGES SUIVANTES.

ANSCHLUSS VON EINEM PAAR NICHT  
ÜBERPRÜFTE FOTOZELLEN, FÜR ÜBERPRÜFTE  
FOTOZELLE SIEHE DIE FOLGENDEN SEITEN.

CONEXIÓN DE 1 PAR DE FOTOCÉLULAS  
NO COMPROBADAS, PARA FOTOCÉLULAS  
COMPROBADAS VÉANSE LAS SIGUIENTES  
PÁGINAS.

AANSLUITING VAN 1 PAAR NIET-GEVERIFIEERDE  
FOTOCELLEN. RAADPLEEG DE VOLGENDE  
PAGINA'S VOOR GEVERIFIEERDE FOTOCELLEN.

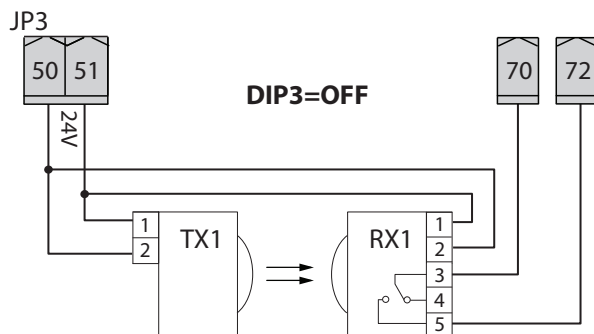

D

MEMORIZZAZIONE RADIOCOMANDO  
MEMORIZING REMOTE CONTROLS  
MÉMORISATION RADIOCOMMANDE  
ABSPEICHERUNG DER FERNBEDIENUNG  
MEMORIZACIÓN DEL RADIOMANDO  
MEMORIZAÇÃO DO RADIOCOMANDO

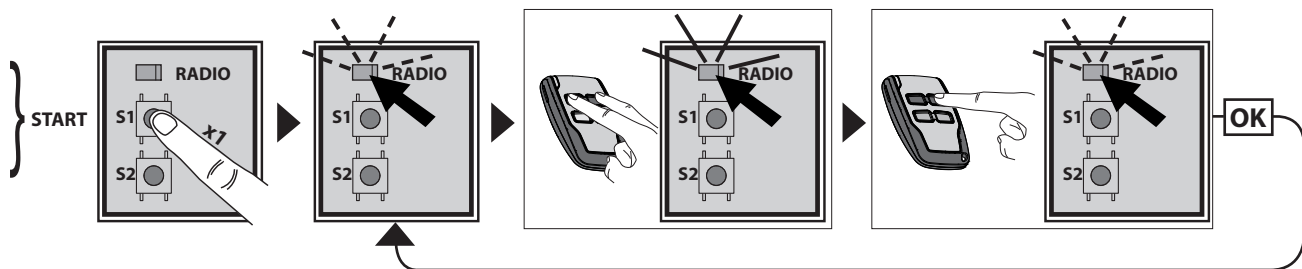

LEGENDA - KEY - LÉGENDE - LEGENDE - LEYENDA - LEGENDA



Fisso  
Steadily lit  
Fixe  
Ununterbrochen an  
Fijo  
Continu



Lampeggio continuo  
Continuous flashing  
Clignotement continu  
Kontinuierliches Blinken  
Parpadeo continuo  
Continu knipperen



Lampeggio intermittente  
Intermittent flashing  
Clignotement intermittent  
intermittierendes Blinken  
Parpadeo intermitente  
Met intervallen knipperen

**AUTOSET PER MOTORI CON FINECORSA**  
**AUTOSET FOR MOTORS WITH LIMIT SWITCHES**  
**AUTOCONFIGURATION POUR MOTEURS AVEC FIN DE COURSE**  
**AUTOSET FÜR MOTOREN MIT ENDSCHALTER**  
**AUTOSET PARA MOTORES CON FINAL DE CARRERA**  
**AUTOSET VOOR MOTOREN MET EINDAANSLAGEN**

**D1**

D812801 00100\_01

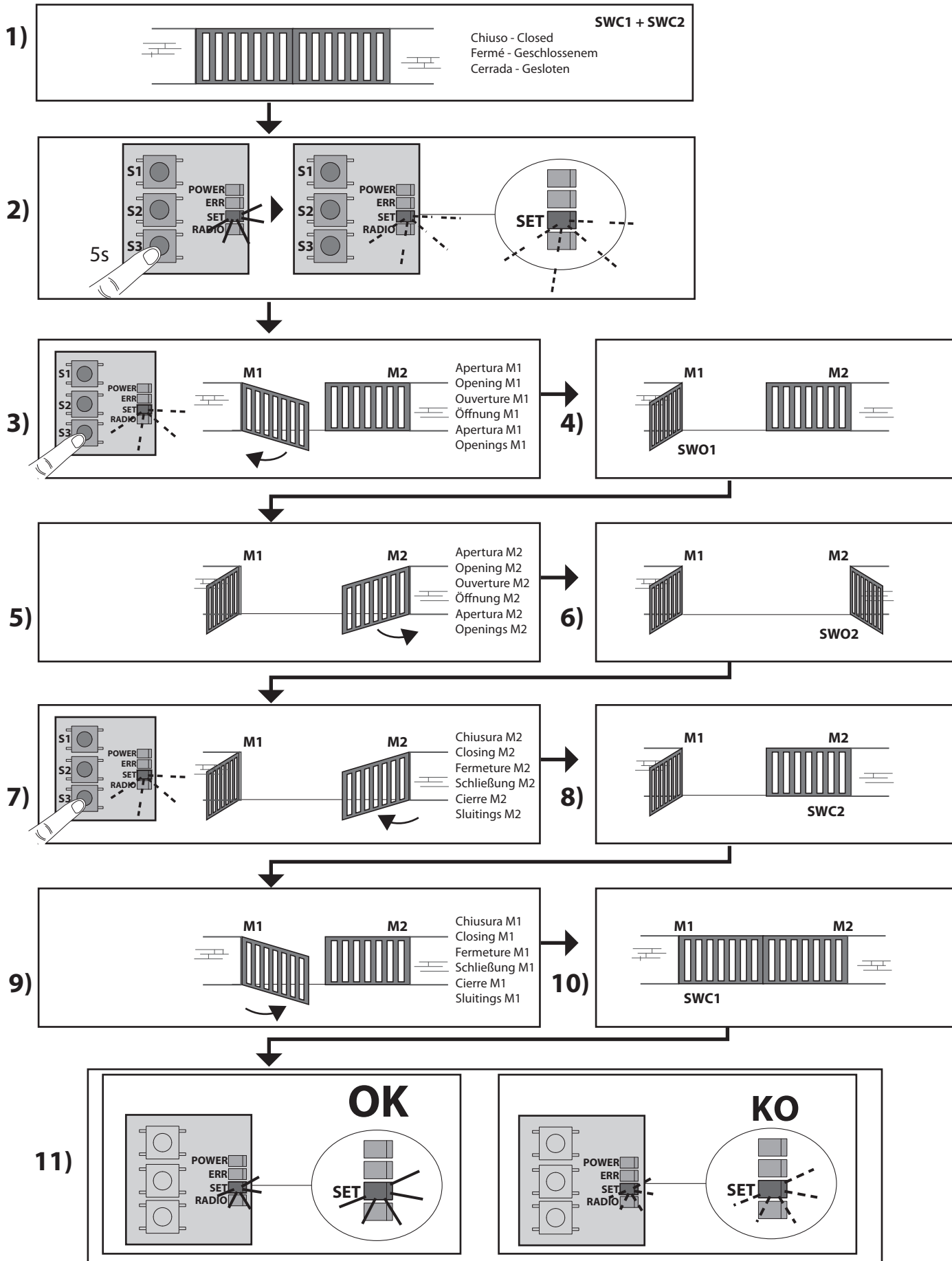

**AUTOSET PER MOTORI SPROVVISTI DI FINECORSVA**  
**AUTOSET FOR MOTORS WITH NO LIMIT SWITCHES**  
**AUTOCONFIGURATION POUR MOTEURS SANS FIN DE COURSE**  
**AUTOSET FÜR MOTOREN OHNE ENDSCHALTER**  
**AUTOSET PARA MOTORES SIN FINAL DE CARRERA**  
**AUTOSET VOOR MOTOREN ZONDER EINDAANSLAGEN**

D2

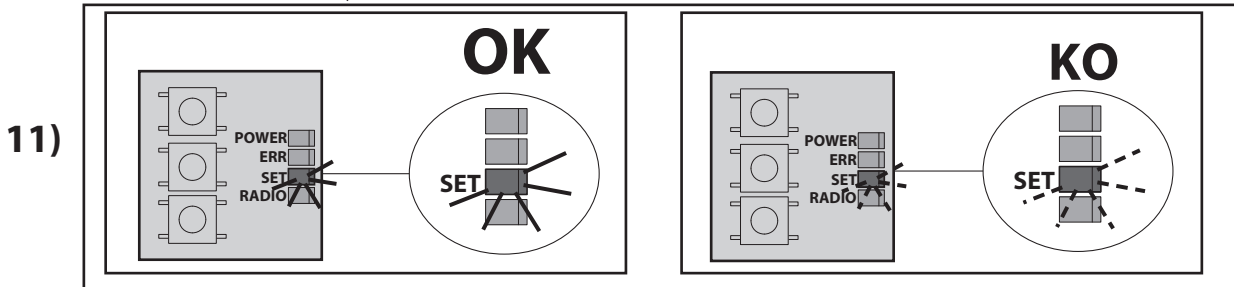
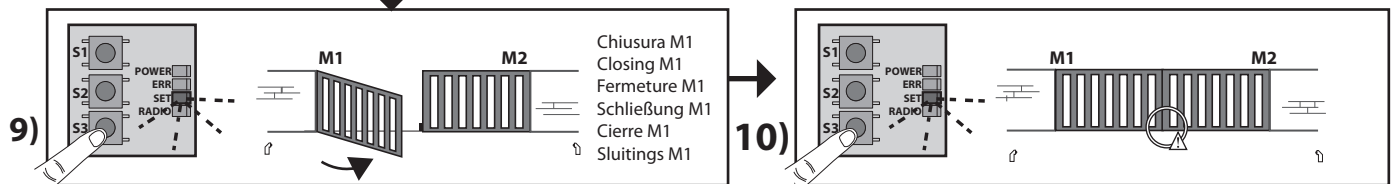
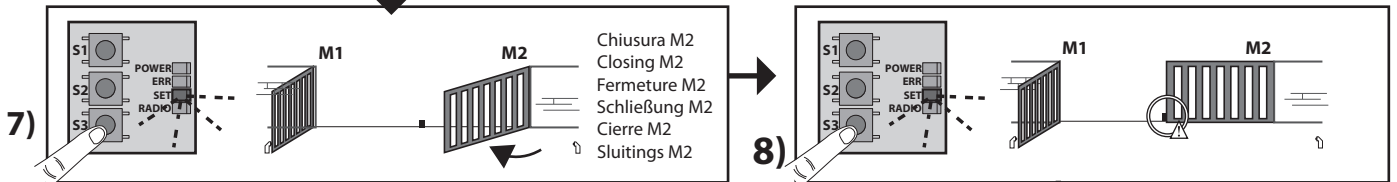
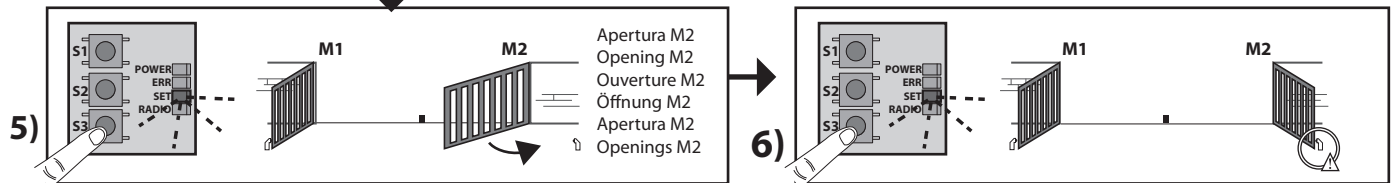
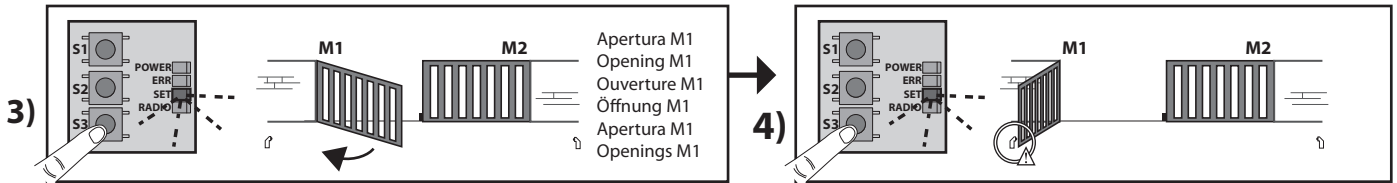
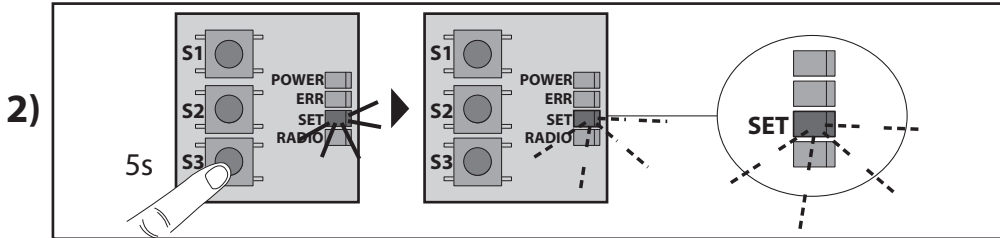
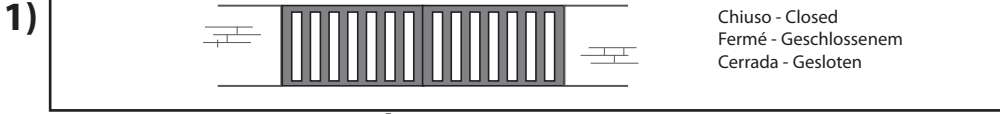

ITALIANO

ENGLISH

FRANÇAIS

DEUTSCH

ESPAÑOL

NEDERLANDS

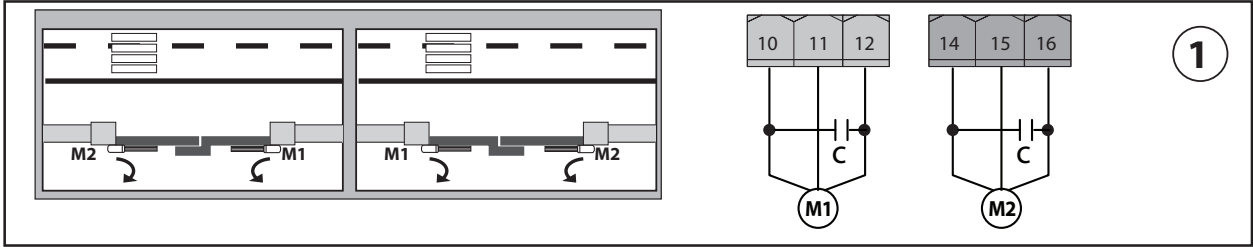

1

E

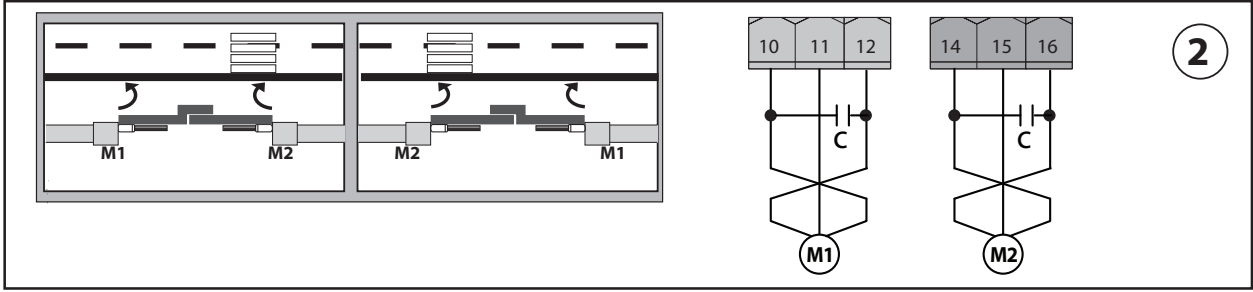

2

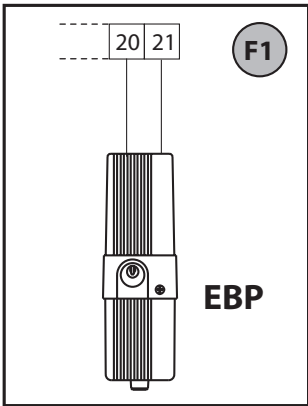

F1

EBP

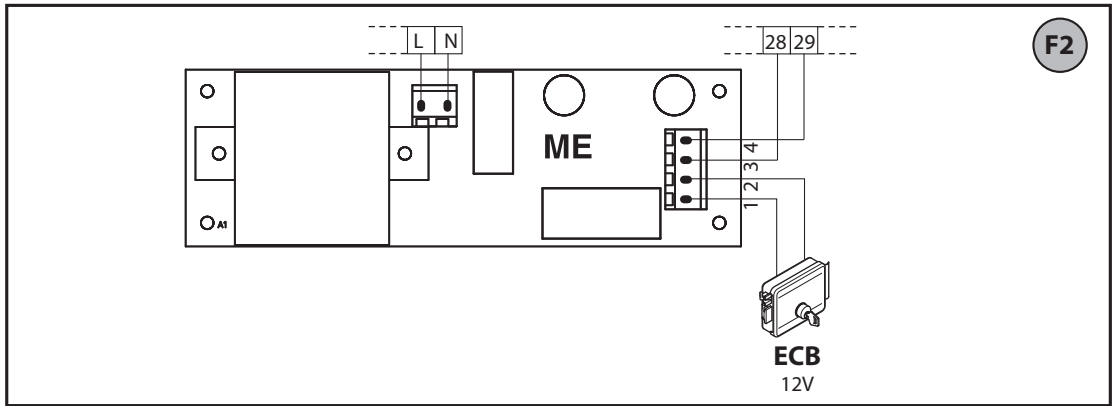

F2

ECB  
12V

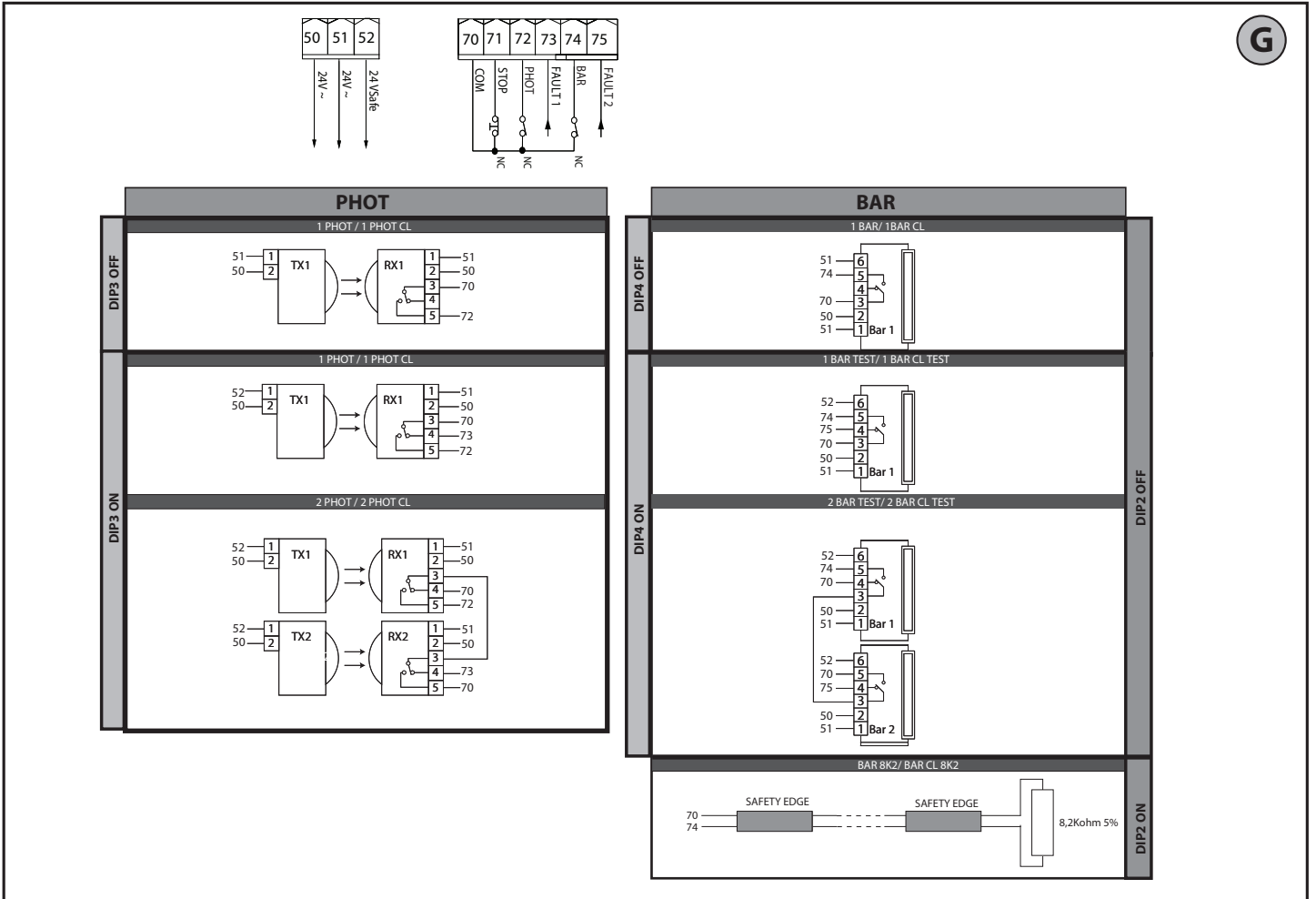

G

**1) GENERALITÀ**

Il quadro comandi **ALENA SW2 CPEM** viene fornito dal costruttore con settaggio standard. Qualsiasi variazione, deve essere impostata mediante configurazione dei TRIMMER e DIP SWITCH.

Le caratteristiche principali sono:

- Controllo di 1 o 2 motori monofase  
Nota: Devono essere utilizzati 2 motori dello stesso tipo.
- Regolazione elettronica della coppia
- Rallentamento in apertura e chiusura
- Ingressi separati per le sicurezze
- Ricevitore radio incorporato rolling-code con clonazione trasmettitori.

La scheda è dotata di una morsetteria di tipo estraibile per rendere più agevole la manutenzione o la sostituzione. Viene fornita con una serie di ponti precablati per facilitare l'installatore in opera.

**I ponti riguardano i morsetti: 70-71, 70-72, 70-74, 41-42, 41-43, 41-44, 41-45. Se i morsetti sopraindicati vengono utilizzati, togliere i rispettivi ponti. VERIFICA**

Il quadro **ALENA SW2 CPEM** effettua il controllo (verifica) dei relè di marcia e dei dispositivi di sicurezza (fotocellule), prima di eseguire ogni ciclo di apertura e chiusura. In caso di malfunzionamenti verificare il regolare funzionamento dei dispositivi collegati e controllare i cablaggi.

Isolamento rete/bassa tensione	> 2MOhm 500V ---
Temperatura di funzionamento	-20 / +55°C
Rigidità dielettrica	rete/bt 3750V~ per 1 minuto
Potenza massima motori	400W+400W
Alimentazione accessori	24V ~ (0,2A assorbimento max)
Elettroserratura	Vedi <b>Fig. F1-F2</b>
AUX 0 - Lampeggiante Contatto alimentato	120V~ 40W max 230V~ 40W max
Fusibili	vedi <b>Fig. B</b>
Radioricevente Rolling-Code incorporata	frequenza 433.92MHz
Impostazione parametri e logiche	TRIMMER + DIP SWITCH
N° combinazioni	4 miliardi
N° max radiocomandi memorizzabili	63
Tempo di lavoro pedonale	8 s.
Tempo di lavoro massimo	120s

**Versioni trasmettitori utilizzabili:**

**Tutti i trasmettitori ROLLING CODE compatibili con ((€R-Ready))**

**2) DATI TECNICI**

Alimentazione *	110-120V 60Hz
	220-230V 50/60 Hz

	Morsetto	Definizione	Descrizione				
Alimenta- zione	L	FASE	Alimentazione monofase con cavo di messa a terra				
	N	NEUTRO					
	GND	TERRA					
Motore	10	MARCIA + CONDENSATORE	Collegamento motore e condensatore1 . Sfasamento ritardato in chiusura. (Regolabile con trimmer T4)				
	11	COM					
	12	MARCIA + CONDENSATORE					
	14	MARCIA + CONDENSATORE					
	15	COM					
Aux	20	AUX 0 - CONTATTO ALIMENTATO	Uscita per LAMPEGGIANTE. Il contatto rimane chiuso durante la movimentazione delle ante.				
	21	230V (N.O.) (40W MAX)					
	28	Elettroserratura					
Finecorsa	40	Non utilizzato	Rif. <b>Fig. F1-F2</b>				
	41	+REF SWE					
	42	SWC1					
	43	SWO1					
	44	SWC2					
Alim. Accessori	50	0V~	Uscita alimentazione accessori.				
	51	24V~					
	52	24 Vsafe~					
Comandi	60	Comune	Comune ingressi START, OPEN Pulsante di comando START (N.O.) Funzionamento secondo logiche "3-4 PASSI" Pulsante di comando OPEN (N.O.) Il comando esegue un'apertura. Se il l'ingresso rimane chiuso, le ante rimangono aperte fino all'apertura del contatto. A contatto aperto l'automazione chiude dopo il tempo di tca, se attivato.				
	61	START					
	62	OPEN					
Sicurezze	70	Comune	Comune ingressi STOP, PHOT e BAR Il comando interrompe la manovra. (N.C.) Se non si utilizza lasciare il ponticello inserito. Ingresso FOTOCELLULA (N.C.) Funzionamento secondo le logiche "FOTOCELLULA/ FOTOCELLULA IN CHIUSURA". Se non si utilizza lasciare il ponticello inserito. Ingresso verifica dispositivi di sicurezza collegati al PHOT. Ingresso costa sensibile (N.C.) Se non si utilizza lasciare il ponticello inserito				
	71	STOP					
	72	PHOT (*)					
	73	FAULT 1					
	74	BAR / BAR CL / BAR TEST / BAR CL TEST / BAR 8K2 / BAR CL 8K2 (*)		Dip BAR/8K2	Dip verifica ingresso costa	Dip funziona-mento costa	Ingresso NC, senza verifica, inversione in apertura e chiusura ( <b>BAR</b> )
				OFF	OFF	ON	Ingresso NC, senza verifica, inversione solamente chiusura, in apertura si ottiene lo stop ( <b>BAR CL</b> )
				OFF	ON	OFF	Ingresso NC, con verifica, inversione in apertura e chiusura ( <b>BAR TEST</b> )
				OFF	ON	ON	Ingresso NC, con verifica, inversione solamente chiusura, in apertura si ottiene lo stop ( <b>BAR CL TEST</b> )
				ON	OFF	OFF	Ingresso 8K2, inversione in apertura e chiusura ( <b>BAR 8K2</b> )
				ON	OFF	ON	Ingresso 8K2, inversione solamente chiusura, in apertura si ottiene lo stop ( <b>BAR CL 8K2</b> )
ON			ON	OFF	---		
ON	ON	ON	---				
75	FAULT 2	Ingresso verifica dispositivi di sicurezza collegati al BAR.					
Antenna	Y	ANTENNA	Ingresso antenna. Usare una antenna accordata sui 433MHz. Per il collegamento Antenna-Ricevente usare cavo coassiale RG58. La presenza di masse metalliche a ridosso dell'antenna, può disturbare la ricezione radio. In caso di scarsa portata del trasmettitore, spostare l'antenna in un punto più idoneo.				
	#	SHIELD					

(\* Se si installano dispositivi di tipo "D" (come definiti dalla EN12453), collegati in modalità non verificata, prescrivere una manutenzione obbligatoria con frequenza almeno semestrale.  
(\* Nell'Unione Europea applicare la EN12453 per i limiti di forza, e la EN12445 per il metodo di misura.



**3) PREDISPOSIZIONE TUBI Fig. A**

Predisporre l'impianto elettrico facendo riferimento alle norme vigenti per gli impianti elettrici CEI 64-8, IEC364, armonizzazione HD384 ed altre norme nazionali.

**4) COLLEGAMENTI MORSETTIERA Fig. B**

**AVVERTENZE** - Nelle operazioni di cablaggio ed installazione riferirsi alle norme vigenti e comunque ai principi di buona tecnica.

I conduttori alimentati con tensioni diverse, devono essere fisicamente separati, oppure devono essere adeguatamente isolati con isolamento supplementare di almeno 1mm.

I conduttori devono essere vincolati da un fissaggio supplementare in prossimità dei morsetti, per esempio mediante fascette.

Tutti i cavi di collegamento devono essere mantenuti adeguatamente lontani dal dissipatore.

**ATTENZIONE!** Per il collegamento alla rete, utilizzare cavo multipolare di sezione minima 3x1.5mm<sup>2</sup> e del tipo previsto dalle normative vigenti.

Per il collegamento dei motori, utilizzare cavo di sezione minima 1,5 mm<sup>2</sup> e del tipo previsto dalle normative vigenti. Il cavo deve essere almeno pari a H05RN-F.

**5) DISPOSITIVI DI SICUREZZA**

**Nota:** utilizzare solamente dispositivi di sicurezza riceventi con contatto in libero scambio.

**5.1) DISPOSITIVI VERIFICATI Fig. G**

**5.2) COLLEGAMENTO DI 1 COPPIA DI FOTOCELLULE NON VERIFICATE Fig. C**

**ATTENZIONE!**  
I valori delle forze di impatto previste dalla norma EN12453 sono rispettati solamente con l'utilizzo di coste sensibili (attive) collegate alla scheda.

**6) PROCEDURA DI REGOLAZIONE**

- Prima dell'accensione verificare i collegamenti elettrici.
- Regolare i fincorsa meccanici (ove presenti).
- Eseguire un Autoset per impostare il tempo di lavoro.
- Eseguire l'impostazione dei trimmer.
- Eseguire l'impostazione dei dip-switch.

**ATTENZIONE!** Un'errata impostazione può creare danni a persone, animali o cose.

**7) MEMORIZZAZIONE RADIOCOMANDO Fig. D RADIO**

**NOTA IMPORTANTE: CONTRASSEGNARE IL PRIMO TRASMETTITORE MEMORIZZATO CON IL BOLLINO CHIAVE (MASTER).**

Il primo trasmettitore, nel caso di programmazione manuale, assegna il CODICE CHIAVE DELLA RICEVENTE; questo codice risulta necessario per poter effettuare la successiva clonazione dei radiotrasmettitori.

La ricevente di bordo incorporato Clonix dispone inoltre di alcune importanti funzionalità avanzate:

- Clonazione del trasmettitore master (rolling-code o codice fisso).
  - Clonazione per sostituzione di trasmettitori già inseriti nella ricevente.
- Per l'utilizzo di queste funzionalità avanzate fate riferimento alle istruzioni del programmatore palmare universale ed alla Guida generale programmazioni riceventi.

**8) REGOLAZIONE AUTOSSET**

Consente di effettuare il settaggio automatico del Tempo di lavoro dei motori. Vengono misurati i tempi di lavoro necessari ad effettuare una manovra di apertura e chiusura di entrambi i motori; viene memorizzato il maggiore dei 2 tempi misurati, aumentato di un tempo di sicurezza per assicurare la completa apertura o chiusura anche al variare delle prestazioni del motore.

**ATTENZIONE!! L'operazione di autoset va effettuata solo dopo aver verificato l'esatto movimento dell'anta (apertura/chiusura) ed il corretto posizionamento dei blocchi meccanici e dei fincorsa.**

**ATTENZIONE!** Durante la fase di autoset qualsiasi attivazione di fotocellule o coste di sicurezza provoca il fallimento e l'uscita dalla funzione autoset.  
**ATTENZIONE!** Le manovre di autoset vengono fatte a velocità di regime, non di rallentamento.

**Fasi di autoset per motori con fincorsa (Fig. D1):**

- 1 - portare le ante in corrispondenza dei fincorsa di chiusura.
- 2 - premere per 5s il tasto S3, il led SET lampeggia.
- 3 - premere il tasto S3 per far partire la manovra di apertura del motore 1.
- 4 - attendere l'intervento del fincorsa di apertura per far terminare la manovra di apertura del motore 1.
- 5 - Automaticamente parte la manovra di apertura del motore 2.
- 6 - attendere l'intervento del fincorsa di apertura per far terminare la manovra di apertura del motore 2.
- 7 - premere il tasto S3 per far partire la manovra di chiusura del motore 2.
- 8 - attendere l'intervento del fincorsa di chiusura per far terminare la manovra di chiusura del motore 2.
- 9 - Automaticamente parte la manovra di chiusura del motore 1.
- 10 - attendere l'intervento del fincorsa di chiusura per far terminare la manovra di chiusura del motore 1.
- 11 - Se il tempo di lavoro è stato memorizzato correttamente il led SET si accende con luce fissa per 10s.

Se l'autoset fallisce il led SET lampeggia velocemente per 10s.  
Se impostato 1 motore attivo, le fasi relative al motore 2 non vengono eseguite.

**Fasi di autoset per motori sprovvisti di fincorsa (Fig. D2):**

- 1 - portare le ante in corrispondenza della chiusura del cancello.
- 2 - premere per 5s il tasto S3, il led SET lampeggia.
- 3 - premere il tasto S3 per far partire la manovra di apertura del motore 1
- 4 - premere il tasto S3 per terminare la manovra di apertura del motore 1
- 5 - Automaticamente parte la manovra di apertura del motore 2.
- 6 - premere il tasto S3 per terminare la manovra di apertura del motore 2
- 7 - premere il tasto S3 per far partire la manovra di chiusura del motore 2
- 8 - premere il tasto S3 per terminare la manovra di chiusura del motore 2
- 9 - Automaticamente parte la manovra di chiusura del motore 1
- 10 - premere il tasto S3 per terminare la manovra di chiusura del motore 1
- 11 - Se il tempo di lavoro è stato memorizzato correttamente il led SET si accende con luce fissa per 10s.

Se l'autoset fallisce il led SET lampeggia velocemente per 10s.  
Se impostato 1 motore attivo, le fasi relative al motore 2 non vengono eseguite

**9) INVERSIONE DELLA DIREZIONE DI APERTURA (Fig.E)**

**10) ELETTROSERRATURA (Fig.F1-F2)**

**ATTENZIONE:** Nel caso di ante di lunghezza superiore a 3m, risulta indispensabile l'installazione di una elettroserratura.

**TASTI**

TASTI	Descrizione
S1	<b>Aggiungi Tasto start</b> associa il tasto desiderato al comando Start
S2	<b>Aggiungi Tasto pedonale</b> associa il tasto desiderato al comando pedonale
S2 >5s	<b>Convalida le modifiche apportate alla regolazione dei parametri e alle logiche di funzionamento.</b>
S1+S2 >10s	<b>Elimina Lista</b> <b>ATTENZIONE!</b> Rimuove completamente dalla memoria della ricevente tutti i radiocomandi memorizzati.
S3	La pressione BREVE comanda uno START.
	La pressione PROLUNGATA (>5s) attiva l'AUTOSET.
	la pressione prolungata (>10s) riporta il tempo di lavoro a valore di default

**SEGNALAZIONI LEDS:**

POWER	Rimane acceso: - Presenza di rete - Scheda alimentata - Fusibili integri
START	Acceso: attivazione ingresso START
OPEN	Acceso: attivazione ingresso pedonale OPEN
STOP	Spento: attivazione ingresso STOP
PHOT	Spento: attivazione ingresso fotocellula PHOT
FAULT 1	Diagnostica dell'ingresso verifica sicurezze ingresso PHOT
BAR	Spento: attivazione ingresso costa BAR
FAULT 2	Diagnostica dell'ingresso verifica sicurezze ingresso BAR
SWC1	Acceso: il fincorsa chiusura del motore 1 è libero
	Spento: Attivazione ingresso fincorsa chiusura del motore 1
	Lampeggiante: fine del tempo di lavoro in chiusura
SWO1	Acceso: il fincorsa apertura del motore 1 è libero
	Spento: Attivazione ingresso fincorsa apertura del motore 1
	Lampeggiante: fine del tempo di lavoro in apertura
SWC2	Acceso: il fincorsa chiusura del motore 2 è libero
	Spento: Attivazione ingresso fincorsa chiusura del motore 2
	Lampeggiante: fine del tempo di lavoro in chiusura
SWO2	Acceso: il fincorsa apertura del motore 2 è libero
	Spento: Attivazione ingresso fincorsa apertura del motore 1
	Lampeggiante: fine del tempo di lavoro in apertura
ERR	SPENTO: nessun errore
	ACCESO: vedi tabella diagnostica errori
RADIO (VERDE)	Spento: programmazione radio disattiva
	Lampeggiante solo led Radio: Programmazione radio attiva, attesa tasto nascosto.
	Lampeggiante sincrono con led Set: Cancellazione radiocomandi in corso
	Acceso: programmazione radio attiva, attesa tasto desiderato.
SET	Acceso 1s: attivazione canale della ricevente radio
	ACCESO: vedi tabella diagnostica errori
SET	Lampeggiante sincrono con led Radio: cancellazione radiocomandi in corso

**ATTENZIONE:** Verificare che il valore della forza d'impatto misurato nei punti previsti dalla norma EN12445, sia inferiore a quanto indicato nella norma EN 12453.

Per ottenere un risultato migliore, si consiglia di eseguire l'autoset con motori a riposo (cioè non surriscaldati da un numero considerevole di manovre consecutive).

**12) SEQUENZA VERIFICA INSTALLAZIONE**

1. Applicare dispositivi di protezione sensibili alla pressione o elettrosensibili (per esempio costa attiva)
2. Eseguire la manovra di AUTOSSET (\*)
3. Verificare le forze di impatto: se rispettano i limiti vai al punto 5 della sequenza altrimenti
4. Consentire la movimentazione dell'azionamento solo in modalità "Uomo presente"
5. Assicurarsi che tutti i dispositivi di rilevamento presenza nell'area di manovra funzionino correttamente

(\*) Prima di eseguire l'autoset assicurarsi di avere effettuato correttamente tutte le operazioni di montaggio e di messa in sicurezza come prescritto dalle avvertenze per l'installazione del manuale della motorizzazione e di aver impostato i parametri forza apertura/chiusura, rallentamento e tempo rallentamento



**ATTENZIONE!** Un'errata impostazione può creare danni a persone, animali o cose.

## TABELLA ERRORI:

		Led ERR		
		Acceso	Lampeggiante lento	Lampeggiante veloce
Led SET	Spento		<u>Test Fotocellule,</u> <u>Costa o Costa 8k2 fallito</u> - Verificare collegamento fotocellule e/o impostazioni logiche	
	Acceso	<u>Errore interno di controllo supervisione sistema</u> - Provare a spegnere e riaccendere la scheda o premere il pulsante S2. Se il problema persiste contattare l'assistenza tecnica.		<u>Errore finecorsa</u> - verificare collegamenti dei finecorsa
	Lampeggiante lento	<u>Errore test hardware scheda</u> - Verificare collegamenti al motore - Problemi hardware alla scheda (contattare l'assistenza tecnica) - Protezione termica attiva su uno dei 2 motori		Modificati parametri e/o Logiche di funzionamento premere per 5s S2 per convalidare.

## TABELLA "A" - PARAMETRI

 Ogni modifica di parametri/logiche deve essere confermata dalla pressione di S2 > 5s

TRIMMER	Parametro	 min.	 max.	Descrizione
T1	Tempo chiusura automatica [s]	0	120	Tempo di attesa prima della chiusura automatica. <b>NOTA: Impostare a 0 se non utilizzato.</b>
T2	Forza ante [%]	1	100	Forza esercitata dall'anta/e. <b>⚠ ATTENZIONE: Influisce direttamente nella forza di impatto: verificare che con il valore impostato vengano rispettate le norme di sicurezza vigenti (*).</b> <b>Per rispettare le norme di sicurezza vigenti installare dispositivi di sicurezza antischiacciamento (**).</b> <b>Nota: modificando questo parametro, va eseguito un nuovo Autoset.</b>
T3	Tempo rallentamento [s]	0	30	Imposta il tempo di rallentamento che viene eseguito a fine di ogni apertura e chiusura. 0 = Rallentamento disabilitato <b>NOTA: Non usare con motori idraulici.</b>
T4	Tempo di ritardo chiusura motore 1 [s]	0	25	Tempo di ritardo alla chiusura del motore 1 rispetto al motore 2. <b>NOTA: impostare a 0 per funzionamento un solo motore attivo (anta 1).</b>

(\*) Nell'Unione Europea applicare la EN12453 per i limiti di forza, e la EN12445 per il metodo di misura.

(\*\*) Le forze di impatto devono essere limitate utilizzando coste attive conformi alla norma EN12978

**TABELLA "B" - LOGICHE**

 **Ogni modifica di parametri/logiche deve essere confermata dalla pressione di S2 > 5s**

DIP	Logica	Default	Barrare il settaggio eseguito	Descrizione	
1	Programmazione radiocomandi	ON	ON	Abilita la memorizzazione via radio dei radiocomandi: 1- Premere in sequenza il tasto nascosto e il tasto normale (T1-T2-T3-T4) di un radiocomando già memorizzato in modalità standard attraverso il menu radio. 2- Premere entro 10s il tasto nascosto ed il tasto normale (T1-T2-T3-T4) di un radiocomando da memorizzare. La ricevente esce dalla modalità programmazione dopo 10s, entro questo tempo è possibile inserire ulteriori nuovi radiocomandi. Questa modalità non richiede l'accesso al quadro comando. IMPORTANTE: Abilita l'inserimento automatico di nuovi radiocomandi, cloni e replay.	
			OFF	Disabilita la memorizzazione via radio dei radiocomandi e l'inserimento automatico dei cloni. I radiocomandi vengono memorizzati solo utilizzando l'apposito menu Radio o in automatico con i replay. IMPORTANTE: Disabilita l'inserimento automatico di nuovi radiocomandi, cloni	
2	BAR / 8K2	OFF	ON	Ingresso configurato come Bar 8k2 (Fig.G). Ingresso per bordo resistivo 8K2. Il comando inverte il movimento per 2 sec.	
			OFF	Ingresso configurato come Bar, costa sensibile (Fig.G). Il comando inverte il movimento per 2 sec.	
3	Verifica ingresso fotocellula	OFF	ON	Abilita la verifica delle sicurezze sull'ingresso PHOT. Fig. G	
			OFF	Verifica delle sicurezze sull'ingresso PHOT non abilitata. Fig. G	
4	Verifica ingresso costa	OFF	ON	Abilita la verifica delle sicurezze sull'ingresso BAR. Fig. G	
			OFF	Verifica delle sicurezze sull'ingresso BAR non abilitata. Fig. G	
5	Fotocellule in chiusura	OFF	ON	In caso di oscuramento è escluso il funzionamento della fotocellula in apertura. In fase di chiusura, inverte immediatamente.	
			OFF	In caso di oscuramento, le fotocellule sono attive sia in apertura che in chiusura. Un oscuramento della fotocellula in chiusura, inverte il moto solo dopo il disimpegno della fotocellula.	
6	Funzionamento ingresso costa	OFF	ON	Costa con inversione attiva solo in chiusura, durante l'apertura si ottiene lo stop del movimento	
			OFF	Costa con inversione attiva in entrambe le direzioni	
7	Chiusura rapida	OFF	ON	Chiude dopo 3 secondi dal disimpegno delle fotocellule prima di attendere il termine del TCA impostato	
			OFF	Logica non attiva	
8	Funzionamento residenziale / condominiale	OFF	ON	Imposta il tipo di funzionamento dell'automazione: ON = Condominiale	
			OFF	OFF = Residenziale	
			Reazione all'ingresso <b>START</b> (cablato o radio):		
				<b>Residenziale</b>	<b>Condominiale</b>
			CHIUSA	Apre	Apre
			IN CHIUSURA	Stop	Apre
			APERTA	Chiude	Chiude
			IN APERTURA	Stop + TCA	Nessun effetto
			DOPO STOP	Apre	Apre
			Reazione all'ingresso <b>OPEN</b> (cablato):		
	<b>Residenziale</b>	<b>Condominiale</b>			
CHIUSA	Apre	Apre			
IN CHIUSURA	Apre	Apre			
APERTA	Nessun effetto	Nessun effetto			
IN APERTURA	Mantiene aperto	Mantiene aperto			
DOPO STOP	Apre	Apre			
Reazione all'ingresso <b>PEDONALE</b> (radio):					
	<b>Residenziale</b>	<b>Condominiale</b>			
CHIUSA	Apre parziale	Apre parziale			
IN CHIUSURA	Stop	Apre parziale			
APERTA	Chiude	Chiude			
IN APERTURA	Stop + TCA	Nessun effetto			
DOPO STOP	Apre parziale	Apre parziale			
9	Colpo di ariete in apertura	OFF	ON	Prima di effettuare l'apertura il cancello spinge per circa 2 secondi in chiusura. Questo consente lo sgancio più agevole dell'elettroserratura. <b>IMPORTANTE - In assenza di adeguati fermi d'arresto meccanici, non usare questa funzione.</b>	
			OFF	Logica non attiva	
10	Non utilizzato				

# INSTALLATION MANUAL

## 1) GENERAL INFORMATION

The **ALENA SW2 CPEM** control panel comes with standard factory settings. Any change must be set by means of the TRIMMER and DIP SWITCH settings.

Its main features are:

- Control of 1 or 2 motors single-phase
- Note: 2 motors of the same type must be used.
- Electronic torque control
- Slowdown while opening and closing
- Separate inputs for safety devices
- Built-in radio receiver rolling code with transmitter cloning.

The board has a terminal strip of the removable kind to make maintenance or replacement easier. It comes with a series of prewired jumpers to make the installer's job on site easier.

**The jumpers concern terminals: 70-71, 70-72, 70-74, 41-42, 41-43, 41-44, 41-45. If the above-mentioned terminals are being used, remove the relevant jumpers.**

### TESTING

The **ALENA SW2 CPEM** panel controls (checks) the start relays and safety devices (photocells) before performing each opening and closing cycle.

If there is a malfunction, make sure that the connected devices are working properly and check the wiring.

Operating temperature range	-20 / +55°C
Dielectric rigidity	mains/LV 3750V~ for 1 minute
Maximum motor power	400W+400W
Accessories power supply	24V ~ (demand max. 0,2A)
Solenoid lock	see <b>Fig. F1-F2</b>
AUX 0 - Flashing Contact powered	120V~ 40W max 230V~ 40W max
Fuses	see <b>Fig. B</b>
Built-in Rolling-Code radio-receiver	frequency 433.92MHz
Setting of parameters and logics	TRIMMER + DIP SWITCH
N° of combinations	4 billion
Max.n° of transmitters that can be memorized	63
Pedestrian work time	8 s.
Maximum work time	120s

**Usable transmitter versions:**

**All ROLLING CODE transmitters compatible with ((CR-Ready))**

## 2) TECHNICAL SPECIFICATIONS

Power supply *	110-120V 60Hz
	220-230V 50/60 Hz
Low voltage/mains insulation	> 2MΩ 500V ---

	Terminal	Definition	Description			
Power supply	L	LINE	Single-phase power supply with earth cable			
	N	NEUTRAL				
	GND	EARTH				
Motor	10	START + CONDENSER	Motor and condenser connection. Time lag during closing. (Can be adjusted with trimmer T4)			
	11	COM				
	12	START + CONDENSER				
	14	START + CONDENSER	Motor and condenser connection. Time lag during opening. 2s			
	15	COM				
	16	START + CONDENSER				
Aux	20	AUX 0 – 230V POWERED CONTACT (N.O.) (40W MAX)	Exit due to FLASHING LIGHT.			
	21		Contact stays closed while leaves are operating.			
	28	Solenoid lock	see <b>Fig. F1-F2</b>			
	29					
Limit switches	40	Not used				
	41	+REF SWE	Limit switch common			
	42	SWC1	Motor 1 closing limit switch SWC1 (N.C.).			
	43	SWO1	Motor 1 opening limit switch SWO1 (N.C.).			
	44	SWC2	Motor 2 closing limit switch SWC2 (N.C.).			
Accessories power supply	50	0V ~	Accessories power supply output.			
	51	24V ~				
	52	24 Vsafe ~		Tested safety device power supply output (photocell transmitter and safety edge transmitter). Output active only during operating cycle.		
Commands	60	Common	START and OPEN inputs common			
	61	START	START command button (N.O.). Operation according to "3/4-STEP" logic			
	62	OPEN	OPEN command button (N.O.). Gate opened with this command. If the input stays closed, the leaves stay open until the contact is opened. When the contact is open, the automated device closes following the TCA time, where activated.			
Safety devices	70	Common	STOP, PHOT and BAR inputs common			
	71	STOP	The command stops movement. (N.C.) If not used, leave jumper inserted.			
	72	PHOT (*)	PHOTOCELL input (N.C.). Operation according to "PHOTOCELL/PHOTOCELL DURING CLOSING" logic. If not used, leave jumper inserted.			
	73	FAULT 1	Test input for safety devices connected to PHOT.			
	74	BAR / BAR CL / BAR TEST / BAR CL TEST / BAR 8K2 / BAR CL 8K2 (*)	Safety edge input (N.C.). If not used, leave jumper inserted			
			<b>BAR/8K2 dip</b>	<b>Safety edge check dip</b>	<b>Safety edge operation dip</b>	
			OFF	OFF	OFF	NC input, no verification, reversal while opening and closing ( <b>BAR</b> )
			OFF	OFF	ON	NC input, no verification, reversal only when closing, stop when opening ( <b>BAR CL</b> )
			OFF	ON	OFF	NC input, with verification, reversal while opening and closing ( <b>BAR TEST</b> )
			OFF	ON	ON	NC input, with verification, reversal only when closing, stop when opening ( <b>BAR CL TEST</b> )
ON			OFF	OFF	8K2 input, reversal while opening and closing ( <b>BAR 8K2</b> )	
ON			OFF	ON	8K2 input, reversal only when closing, stop when opening ( <b>BAR CL 8K2</b> )	
ON	ON	OFF	---			
ON	ON	ON	---			
75	FAULT 2	Test input for safety devices connected to BAR.				
Antenna	Y	ANTENNA	Antenna input. Use an antenna tuned to 433MHz. Use RG58 coax cable to connect the Antenna and Receiver. Metal bodies close to the antenna can interfere with radio reception. If the transmitter's range is limited, move the antenna to a more suitable position.			
	#	SHIELD				

(\*) If "D" type devices are installed (as defined by EN12453), connect in unverified mode, foresee mandatory maintenance at least every six months.

(\*) In the European Union, apply standard EN 12453 for force limitations, and standard EN 12445 for measuring method.

### 3) TUBE ARRANGEMENT Fig. A

Install the electrical system referring to the standards in force for electrical systems CEI 64-8, IEC 364, harmonization document HD 384 and other national standards.

### 4) TERMINAL BOARD WIRING Fig. B

**WARNINGS** - When performing wiring and installation, refer to the standards in force and, whatever the case, apply good practice principles. Wires carrying different voltages must be kept physically separate from each other, or they must be suitably insulated with at least 1mm of additional insulation. Wires must be secured with additional fastening near the terminals, using devices such as cable clamps.

All connecting cables must be kept far enough away from the dissipater.  
**WARNING! For connection to the mains power supply, use a multicore cable with a cross-sectional area of at least 3x1.5mm<sup>2</sup> of the kind provided for by the regulations in force. To connect the motors, use a cable with a cross-sectional area of at least 1.5mm<sup>2</sup> of the kind provided for by the regulations in force. The cable must be type H05RN-F at least.**

### 5) SAFETY DEVICES

**Note: only use receiving safety devices with free changeover contact.**

#### 5.1) TESTED DEVICES Fig. G

#### 5.2) CONNECTION OF 1 PAIR OF NON-TESTED PHOTOCELLS Fig. C



#### **WARNING!**

The values of the impact force according to EN 12453 are only observed with the use of safety edges (active) connected to the board.

### 6) ADJUSTMENT PROCEDURE

- Before turning the unit on, check electrical connections.
- Adjust the mechanical limit switches (if any)
- Carry out an Autose to set work time.
- Set the trimmers.
- Set the dip-switches.

**WARNING! Incorrect settings can result in damage to property and injury to people and animals.**

### 7) MEMORIZING TRANSMITTERS FIG. D RADIO

**IMPORTANT NOTE: THE FIRST TRANSMITTER MEMORIZED MUST BE IDENTIFIED BY ATTACHING THE KEY LABEL (MASTER).**

In the event of manual programming, the first transmitter assigns the RECEIVER'S KEY CODE: this code is required to subsequently clone the radio transmitters. The Clonix built-in on-board receiver also has a number of important advanced features:

- Cloning of master transmitter (rolling code or fixed code).
- Cloning to replace transmitters already entered in receiver.

To use these advanced features, refer to the universal handheld programmer's instructions and to the general receiver programming guide.

### 8) ADJUSTING THE AUTOSET

It allows setting the motor work time automatically. The work times required to carry out opening and closing of both motors are measured; the higher of the 2 measured times is stored and safety time is added to guarantee complete opening or closing also when the motor performance varies.  
**WARNING!! The autose must be carried out only after checking that the leaf is moving accurately (opening/closing) and the mechanical stops and limit switches are positioned correctly.**

**WARNING! During the autose, the activation of photocells or safety edges causes the autose function to fail and be abandoned.**

**WARNING! The autose manoeuvres are performed at operating, not slow-down speed.**

#### Autose for motors with limit switches (Fig. D1):

- 1 - Place the leaves at the closing limit switch.
- 2 - Press button S3 for 5 seconds: the SET LED flashes.
- 3 - Press button S3 to start the opening manoeuvre of motor 1.
- 4 - Wait for the opening limit switch to be triggered to finish motor 1's opening manoeuvre.
- 5 - Motor 2 starts opening automatically.
- 6 - Wait for the opening limit switch to be triggered to finish motor 2's opening manoeuvre.
- 7 - Press the S3 button to start motor 2's closing manoeuvre.
- 8 - Wait for the closing limit switch to be triggered to finish motor 2's closing manoeuvre.
- 9 - Motor 1 starts closing automatically.
- 10 - Wait for the closing limit switch to be triggered to finish motor 1's closing manoeuvre.
- 11 - If the work time has been stored correctly, the SET LED comes on for 10 seconds.

If autose fails the SET LED flashes quickly for 10 seconds. If motor 1 is set to active, the phases relative to motor 2 are not performed.

#### Autose for motors with no limit switches (Fig. D2):

- 1 - Place the leaves at the gate closure.
- 2 - Press button S3 for 5 seconds: the SET LED flashes.
- 3 - Press button S3 to start the opening manoeuvre of motor 1.
- 4 - Press the S3 button to finish motor 1's opening manoeuvre.
- 5 - Motor 2 starts opening automatically.
- 6 - Press the S3 button to finish motor 2's opening manoeuvre.
- 7 - Press the S3 button to start motor 2's closing manoeuvre.
- 8 - Press the S3 button to finish motor 2's closing manoeuvre.
- 9 - Motor 1 starts closing automatically.
- 10 - Press the S3 button to finish motor 1's closing manoeuvre.
- 11 - If the work time has been stored correctly, the SET LED comes on for 10 seconds.

If autose fails the SET LED flashes quickly for 10 seconds. If motor 1 is set to active, the phases relative to motor 2 are not performed.

### 9) REVERSING THE OPENING DIRECTION (FIG.E)

#### 10) SOLENOID LOCK (Fig. F1-F2)

**WARNING! In the case of leaves longer than 3m, it is essential to install a solenoid lock.**

### KEYS

KEYS	Description
S1	<b>Add Start Key</b> associates the desired key with the Start command.
S2	<b>Add Pedestrian Key</b> associates the desired key with the pedestrian command.
S2 >5s	<b>Confirms the changes made to parameter settings and operating</b>
S1+S2 >10s	<b>Erase List</b> <b>WARNING!</b> Erases all memorized transmitters from the receiver's memory.
S3	Pressed BRIEFLY, it gives the START command.
	HELD DOWN (>5 sec.), it activates the AUTOSET function.
	Pressing and holding (>10s) takes the work time back to the default value

### LED INDICATORS:

<b>POWER</b>	Steadily lit: - Mains power on - Board powered - Fuses intact
<b>START</b>	Lit: START input activated
<b>OPEN</b>	Lit: OPEN pedestrian input activated
<b>STOP</b>	Unlit: STOP input activated
<b>PHOT</b>	Unlit: PHOT photocell input activated
<b>FAULT 1</b>	PHOT input safety device test input diagnostics
<b>BAR</b>	Unlit: BAR safety edge input activated
<b>FAULT 2</b>	BAR input safety device test input diagnostics
<b>SWC1</b>	Lit: the limit switch closing of motor 1 is free
	Unlit: motor 1 closing limit switch input activated Flashing: end of the work time while closing
<b>SWO1</b>	Lit: the limit switch opening of motor 1 is free
	Unlit: motor 1 opening limit switch input activated Flashing: end of the work time while opening
<b>SWC2</b>	Lit: the limit switch closing of motor 2 is free
	Unlit: motor 2 closing limit switch input activated Flashing: end of the work time while closing
<b>SWO2</b>	Lit: the limit switch opening of motor 2 is free
	Unlit: motor 2 opening limit switch input activated Flashing: end of the work time while opening
<b>ERR</b>	Unlit: no error
	LIT: see error diagnostics table
<b>RADIO (GREEN)</b>	Unlit: remote programming not active
	Radio LED only flashing: Remote programming active, waiting for hidden key.
	Flashing in sync with Set LED: Transmitter deletion in progress
	Lit: remote programming active, waiting for desired key.
<b>SET</b>	LIT: see error diagnostics table
	Flashing in sync with Radio LED: Transmitter deletion in progress



**WARNING: Check that the force of impact measured at the points provided for by standard EN 12445 is lower than the value laid down by standard EN 12453.**

For best results, it is advisable to run the autose function with the motors idle (i.e. not overheated by a considerable number of consecutive operations)

### 12) INSTALLATION TEST PROCEDURE

1. Apply pressure-sensitive or electro-sensitive protective devices (such as a safety edge)
2. Run the AUTOSET cycle (\*)
3. Check the impact forces: if they fall within the limits (\*\*) skip to point 5 otherwise
4. Allow the drive to move only in "Deadman" mode
5. Make sure all devices designed to detect obstacles within the system's operating range are working properly

(\*) Before running the autose function, make sure you have performed all the assembly and make-safe operations correctly, as set out in the installation warnings in the drive's manual and have set the opening/closing strength, slow-down and slow-down time parameters.



**WARNING! Incorrect settings can result in damage to property and injury to people and animals.**

## ERROR TABLE:

		Led ERR		
		Lit	slow flashing	fast flashing
Led SET	Unlit		Photocell test, Costa o Costa 8k2 failed  - Check photocell connection and/or logic settings	
	Lit	Reverse due to obstacle - Amperostop  - Try turning the board off and back on or press button S2. If the problem persists, contact the technical assistance department.		Thermal cutout  - Allow automated device to cool
	slow flashing	Internal system supervision control error.  - Try switching the board off and back on again. - If the problem persists, contact the technical assistance department. - Thermal overload protection triggered on one of the 2 motors		Changed settings and/or Operating logics press S2 for 5s to confirm.

TABLE "A" - PARAMETERS

 Any modification of parameters/logics must be confirmed by pressing S2 > 5s

TRIMMER	Parameter	 min.	 max.	Description
T1	Automatic closing time [s]	0	120	Waiting time before automatic closing. <b>NOTE: Set to 0 if not used.</b>
T2	Leaf force [%]	1	100	Force exerted by leaf/leaves. <b>⚠ WARNING: It affects impact force directly: make sure that current safety requirements are met with the set value (*).</b> <b>To comply with the current safety regulations, install anti-crushing safety devices (**).</b> <b>Note: if this parameter is modified, a new Autoset must be carried out.</b>
T3	Slowdown time [s]	0	30	Sets the slowdown time performed at the end of each opening and closing operation. 0 = Slowdown disabled <b>NOTE: Do not use with hydraulic motors.</b>
T4	Motor 1 closing delay time [s]	0	25	Motor 1 closing delay time with respect to motor 2. <b>NOTE: set 0 for single motor operations (leaf 1).</b>

(\*) In the European Union, apply standard EN 12453 for force limitations, and standard EN 12445 for measuring method.

(\*\*) Impact forces must be limited with the use of EN12978 compliant active safety edges

# INSTALLATION MANUAL

TABLE "B" - LOGICS

Any modification of parameters/logics must be confirmed by pressing S2 > 5s

DIP	Logic	Default	Cross out setting used	Description	
1	Transmitter programming	ON	ON	Enables wireless memorizing of transmitters: 1- Press in sequence the hidden key and normal key (T1-T2-T3-T4) of a transmitter that has already been memorized in standard mode via the radio menu. 2- Press within 10 sec. the hidden key and normal key (T1-T2-T3-T4) of a transmitter to be memorized. The receiver exits programming mode after 10 sec.: you can use this time to enter other new transmitters. This mode does not require access to the control panel. <b>IMPORTANT:</b> Enables the automatic addition of new transmitters, clones and replays.	
			OFF	Disables wireless memorizing of transmitters and automatic addition of clones. Transmitters are memorized only using the relevant Radio menu or automatically with replays. <b>IMPORTANT:</b> Disables the automatic addition of new transmitters and clones	
2	BAR / 8K2	OFF	ON	Input configured as Bar 8k2 (Fig.G). Input for resistive edge 8K2. The command reverses movement for 2 sec.	
			OFF	Input configured as Bar, safety edge (Fig.G). The command reverses movement for 2 sec..	
3	Photocell input check	OFF	ON	Enable safety check on the PHOT input. Fig.G	
			OFF	Safety check on PHOT input not enabled. Fig.G	
4	Edge input check	OFF	ON	Enable safety check on the BAR input. Fig.G	
			OFF	Safety check on BAR input not enabled. Fig.G	
5	Photocells during closing	OFF	ON	In the event beam is broken, photocell operation is disabled during opening. During closing, movement is reversed immediately.	
			OFF	When beam is broken, photocells are active during both opening and closing. When beam is broken during closing, movement is reversed only once the photocell is cleared.	
6	Safety edge input operation	OFF	ON	Safety edge with active reversal only when closing, when opening the movement stops	
			OFF	Safety edge with active reversal in both directions	
7	Fast closing	OFF	ON	Closes 3 seconds after the photocells are cleared before waiting for the set TCA to elapse.	
			OFF	Logic not enabled	
8	Residential / apartment building operation	OFF	ON	Sets the automation type of operation: ON = Apartment building	
			OFF	OFF = Residential	
			Reaction to the <b>START</b> input (wired or radio):		
				<b>Residential</b>	<b>Apartment building</b>
			CLOSED	Opens	Opens
			WHILE CLOSING	Stops	Opens
			OPEN	Closes	Closes
			WHILE OPENING	STOPS + TCA	No effect
			AFTER STOP	Opens	Opens
			Reaction to the <b>OPEN</b> input (wired):		
				<b>Residential</b>	<b>Apartment building</b>
			CLOSED	Opens	Opens
WHILE CLOSING	Opens	Opens			
OPEN	No effect	No effect			
WHILE OPENING	Keeps it open	Keeps it open			
AFTER STOP	Opens	Opens			
Reaction to the <b>PEDESTRIAN</b> input (radio):					
	<b>Residential</b>	<b>Apartment building</b>			
CLOSED	Opens partially	Opens partially			
WHILE CLOSING	Stops	Opens partially			
OPEN	Closes	Closes			
WHILE OPENING	STOPS + TCA	No effect			
AFTER STOP	Opens partially	Opens partially			
9	Hammer during opening	OFF	ON	Before opening completely, the gate pushes for approx. 2 seconds as it closes. This allows the solenoid lock to be released more easily. <b>IMPORTANT - Do not use this function if suitable mechanical stops are not in place.</b>	
			OFF	Logic not enabled	
10	Not used				

D812801 00100\_01

**1) GÉNÉRALITÉS**

Le tableau de commande **ALENA SW2 CPEM** est fourni par le fabricant avec un réglage standard. Toutes les variations doivent être configurées à l'aide des DÉCLENCHEURS et des COMMUTATEURS DIP.

Les caractéristiques principales sont:

- Contrôle de 1 ou 2 moteurs Monophasée
  - Remarque: Il faut utiliser 2 moteurs du même type.
  - Réglage électronique du couple.
  - Ralentissement à l'ouverture et à la fermeture
  - Entrées séparées pour les dispositifs de sécurité
  - Récepteur radio intégré rolling-code avec clonage des émetteurs.
- La carte est munie d'un bornier extractible, pour faciliter les opérations d'entretien ou le remplacement. Elle est équipée de plusieurs barrettes pré-cablées pour faciliter la pose.

**Les barrettes intéressent les bornes: 70-71, 70-72, 70-74, 41-42, 41-43, 41-44, 41-45. Si vous utilisez les bornes ci-dessus, retirez les barrettes.**

**VÉRIFICATION**

Le tableau **ALENA SW2 CPEM** accomplit le contrôle (vérification) des relais de marche et des dispositifs de sécurité (photocellules) avant chaque cycle d'ouverture et de fermeture. En cas de mauvais fonctionnement, vérifiez si les dispositifs branchés fonctionnent correctement et contrôlez les câblages.

Isolation/basse tension	> 2MΩ 500V ---
Température de fonctionnement	-20 / +55°C
Rigidité diélectrique	secteur/bt 3750V~ pendant 1 minute
Puissance maximum moteurs	400W+400W
Alimentation des accessoires	24V ~ (0,2A absorption maxi)
Serrure électrique	Cf. <b>Fig. F1-F2</b>
AUX 0 - Clignotant	120V~ 40W maxi
Contact sous tension	230V~ 40W maxi
Fusibles	Cf. <b>Fig. B</b>
Récepteur radio code rolling intégré	fréquence 433,92MHz
Réglage des paramètres et logiques	DÉCLENCHEURS + COMMUTATEURS DIP
N° combinaisons	4 milliards
N° maxi radiocommandes mémorisables	63
Temps de travail piéton	8 s.
Temps de travail maximum	120s

**Versions d'émetteurs utilisables :**

Tous les émetteurs ROLLING CODE compatibles avec: ((ER-Ready))

**2) DONNÉES TECHNIQUES**

Alimentation *	110-120V 60Hz
	220-230V 50/60 Hz

	Borne	Définition	Description			
Alimentation	L	PHASE	Alimentación monofásica con cable de puesta a tierra			
	N	NEUTRE				
	GND	TERRE				
Moteur	10	MARCHE + CONDENSATEUR	Connexion moteur et condensateur. Retard déphasage en fermeture. (Ajuste con trimmer T4)			
	11	COM				
	12	MARCHE + CONDENSATEUR				
	14	MARCHE + CONDENSATEUR	Connexion moteur et condensateur. Retard déphasage en ouverture. 2s  <b>Remarque: si T4=0 ne branchez aucun câble sur les bornes 14-15-16</b>			
	15	COM				
	16	MARCHE + CONDENSATEUR				
Aux	20	AUX 0 - CONTACT ALIMENTÉ EN 230V~(N.O.) (40W MAXI)	Sortie pour CLIGNOTANT			
	21		Le contact reste fermé pendant la manœuvre des vantaux.			
	28	Serrure électrique	Cf. <b>Fig. F1-F2</b>			
	29					
Finecorsa	40	Non utilisé				
	41	+REF SWE	Commun fin de course			
	42	SWC1	Fin de course de fermeture du moteur 1.SWC1 (N.F.).			
	43	SWO1	Fin de course d'ouverture du moteur 1.SWO1 (N.F.).			
	44	SWC2	Fin de course de fermeture du moteur 2.SWC2 (N.F.).			
	45	SWO2	Fin de course d'ouverture du moteur 2.SWO2 (N.F.).			
Alimentation des accessoires	50	0V~	Sortie alimentation accessoires.			
	51	24V~				
	52	24 Vsafe~	Sortie alimentation des dispositifs de sécurité vérifiés (émetteur photocellules et émetteur linteau sensible) Sortie active uniquement pendant le cycle de manœuvre.			
Commandes	60	Commun	Commun entrées START et OPEN			
	61	START	Touche de commande START/(N.O.) Fonctionnement suivant logiques 3-4 PAS.			
	62	OPEN	Touche de commande OPEN (N.O.) La commande accomplit une ouverture. Si l'entrée reste fermée, les vantaux restent ouverts jusqu'à l'ouverture du contact. Avec le contact ouvert l'automatisation se ferme après le temps de TCA, s'il est activé.			
Sécurités	70	Commun	Commun entrées STOP, PHOT et BAR			
	71	STOP	La commande interrompt la manœuvre. (N.F.) Si vous ne l'utilisez pas, laissez la barrette en place.			
	72	PHOT (*)	Entrée PHOTOCÉLULE (N.F.) Fonctionnement suivant les logiques PHOTOCÉLULE/PHOTOCÉLULE EN FERMETURE. Si vous ne l'utilisez pas, laissez la barrette en place.			
	73	FAULT 1	Entrée de vérification des dispositifs de sécurité connectés sur le PHOT			
	74	BAR / BAR CL / BAR TEST / BAR CL TEST / BAR 8K2 / BAR CL 8K2 (*)	Entrée linteau sensible (NF) Si vous ne l'utilisez pas, laissez la barrette en place.			
			<b>Commutateur dip BAR/8K2</b>	<b>Commutateur dip vérification entrée linteau</b>	<b>Commutateur dip fonctionnement linteau</b>	
			OFF	OFF	OFF	Entrée NF, sans vérification, inversion à l'ouverture et à la fermeture ( <b>BAR</b> )
			OFF	OFF	ON	Entrée NF, sans vérification, inversion uniquement à la fermeture, à l'ouverture on obtient l'arrêt ( <b>BAR CL</b> )
			OFF	ON	OFF	Entrée NF, avec vérification, inversion à l'ouverture et à la fermeture ( <b>BAR TEST</b> )
			OFF	ON	ON	Entrée NF, avec vérification, inversion uniquement à la fermeture, à l'ouverture on obtient l'arrêt ( <b>BAR CL TEST</b> )
ON			OFF	OFF	Entrée 8K2, inversion à l'ouverture et à la fermeture ( <b>BAR 8K2</b> )	
ON			OFF	ON	Entrée 8K2, inversion uniquement à la fermeture, à l'ouverture on obtient l'arrêt ( <b>BAR CL 8K2</b> )	
ON	ON	OFF	---			
ON	ON	ON	---			
75	FAULT 2	Entrée de vérification des dispositifs de sécurité connectés sur le BAR				
Antenne	Y	ANTENNE	Entrée de l'antenne Utilisez une antenne syntonisée sur 433 MHz. Pour la connexion Antenne Récepteur utilisez un câble coaxial RG58. La présence de masses métalliques près de l'antenne risque de déranger la réception radio. Si l'émetteur a une portée réduite, déplacez l'antenne dans un endroit plus adéquat.			
	#	SHIELD				

(\* Si on installe des dispositifs du type D (tels que définis par la EN12453), branchés en mode non vérifié, prescrire un entretien obligatoire au moins tous les six mois.

(\* Dans l'Union européenne appliquez la EN12453 pour les limites de force et la EN12445 pour la méthode de mesure.



### 3) PRÉDISPOSITIONS TUYAUX Fig. A

Préparez l'installation électrique en respectant les normes en vigueur sur les installations électriques CEI-64-8, IEC 364, harmonisation HD384 et les autres normes du pays où est installé l'appareil.

### 4) CONNEXIONS DU BORNIER Fig. B

**AVERTISSEMENTS** - Pendant les opérations de câblage et de montage, respectez les normes en vigueur et les principes de la bonne technique.

Les conducteurs alimentés avec des tensions différentes doivent être séparés physiquement entre eux ou isolés de façon adéquate avec une couche d'isolant de 1mm d'épaisseur minimum.

Les conducteurs doivent être fixés par un système supplémentaire à proximité des bornes, par exemple à l'aide de bandes.

Tous les câbles de connexion doivent être maintenus à l'écart du dissipateur.

**ATTENTION !** Pour la connexion sur le secteur, utilisez un câble multipolaire ayant une section d'au moins 3x1,5 mm<sup>2</sup> et conforme aux normes en vigueur. Pour la connexion des moteurs, utilisez un câble multipolaire ayant une section d'au moins 1,5 mm<sup>2</sup> et conforme aux normes en vigueur. Le câble doit être au moins égal à H05RN-F.

### 5) DISPOSITIFS DE SÉCURITÉ

**Remarque: utiliser uniquement les dispositifs de sécurité récepteurs avec contact en libre échange.**

#### 5.1) DISPOSITIFS VÉRIFIÉS Fig. G

#### 5.2) CONNEXION D'1 PAIRE DE PHOTOCÉLULES NON VÉRIFIÉES Fig. C



#### ATTENTION!

Les valeurs des forces d'impact prévues par la norme EN12453 sont respectées seulement en utilisant des barres palpées actives connectées à la carte de commande.

### 6) PROCÉDURE DE RÉGLAGE

- Avant d'allumer l'appareil vérifiez les connexions électriques.
- Réglez les fins de course mécaniques (s'il y en a).
- Procédez à une autoconfiguration pour configurer le temps de travail.
- Configurez les déclencheurs.
- Configurez les paramètres des commutateurs.

**ATTENTION !** Toute erreur de configuration peut causer des préjudices aux personnes, aux animaux et aux biens.

### 7) MÉMORISATION RADIO COMMANDE Fig. D

#### MENU RADIO

**- REMARQUE IMPORTANTE: MARQUEZ LE PREMIER ÉMETTEUR MÉMORISÉ AVEC LE TIMBRE CLÉ (MASTER).**

En programmation manuelle, le premier émetteur attribue le CODE CLÉ DU RÉCEPTEUR; ce code est nécessaire pour accomplir ensuite le clonage des émetteurs radio.

Le récepteur de bord intégré Clonix dispose également de quelques fonctionnalités avancées importantes:

- Clonage de l'émetteur master (rolling code ou code fixe)
  - Clonage par substitution d'émetteurs déjà intégrés au récepteur
- Pour savoir comment utiliser ces fonctionnalités avancées consultez les instructions du programmeur palmar universel et le Guide général de programmation des récepteurs.

### 8) RÉGLAGE AUTOCONFIGURATION

Permet de procéder au réglage automatique du temps de travail des moteurs. Les temps de travail nécessaires pour accomplir une manœuvre d'ouverture et de fermeture des deux moteurs sont mesurés; le temps le plus long mesuré est mémorisé, un temps de sécurité est ajouté pour garantir l'ouverture ou la fermeture complète même lorsque les performances du moteur changent.

**ATTENTION!!** L'opération d'AUTOCONFIGURATION ne doit être accomplie qu'après avoir vérifié

le mouvement exact du vantail (ouverture/fermeture) et le positionnement correct des verrouillages mécaniques et des fins de course.

**ATTENTION!** Pendant l'autoconfiguration une activation des photocellules ou des linteaux de sécurité provoque l'échec et la sortie de la fonction d'autoconfiguration.

**ATTENTION!** Les manœuvres de configuration automatique sont accomplies à la vitesse de régime, pas de ralentissement.

#### Phases d'autoconfiguration pour moteurs avec fin de course (Fig. D1):

- 1 - amenez les vantaux au niveau du fin de course de fermeture.
- 2 - appuyez pendant 5 secondes sur la touche S3, la Led SET clignote.
- 3 - appuyez sur la touche S3 pour faire partir la manœuvre d'ouverture du moteur 1.
- 4 - attendez l'intervention du fin de course d'ouverture pour achever la manœuvre d'ouverture du moteur 1.
- 5 - La manœuvre d'ouverture du moteur 2 démarre automatiquement.
- 6 - attendez l'intervention du fin de course d'ouverture pour achever la manœuvre d'ouverture du moteur 2.
- 7 - appuyez sur la touche S3 pour faire partir la manœuvre de fermeture du moteur 2.
- 8 - attendez l'intervention du fin de course d'ouverture pour achever la manœuvre de fermeture du moteur 2.
- 9 - La manœuvre de fermeture du moteur 1 démarre automatiquement.
- 10 - attendez l'intervention du fin de course de fermeture pour achever la manœuvre de fermeture du moteur 1.
- 11 - Si le temps de travail a été mémorisé correctement la Led SET s'éclaire fixement pendant 10 secondes.

Si la configuration automatique échoue la Led SET clignote rapidement pendant 10 secondes.

Si 1 moteur actif est configuré, les phases du moteur 2 ne sont pas exécutées.

#### Phases d'autoconfiguration pour moteurs sans fin de course (Fig. D2):

- 1 - amenez les vantaux au niveau de la fermeture du portail.
- 2 - appuyez pendant 5 secondes sur la touche S3, la Led SET clignote.
- 3 - appuyez sur la touche S3 pour faire partir la manœuvre d'ouverture du moteur 1.

28 - ALENA SW2 CPEM

- 4 - appuyez sur la touche S3 pour terminer la manœuvre d'ouverture du moteur 1.
- 5 - La manœuvre d'ouverture du moteur 2 démarre automatiquement.
- 6 - appuyez sur la touche S3 pour terminer la manœuvre d'ouverture du moteur 2.
- 7 - appuyez sur la touche S3 pour faire partir la manœuvre de fermeture du moteur 2.
- 8 - appuyez sur la touche S3 pour terminer la manœuvre de fermeture du moteur 2.
- 9 - La manœuvre de fermeture du moteur 1 démarre automatiquement.
- 10 - appuyez sur la touche S3 pour terminer la manœuvre de fermeture du moteur 1.
- 11 - Si le temps de travail a été mémorisé correctement la Led SET s'éclaire fixement pendant 10 secondes.

Si la configuration automatique échoue la Led SET clignote rapidement pendant 10 secondes.

Si 1 moteur actif est configuré, les phases du moteur 2 ne sont pas exécutées.

### 9) VANTAUX COULISSANTS OPPOSÉS (Fig. E)

#### 10) SERRURE ÉLECTRIQUE (Fig. F1-F2)

**ATTENTION !** Si les vantaux mesurent plus de 3m de long, il est indispensable d'installer une serrure électrique..

#### TOUCHES

TOUCHES	Description
S1	Ajouter Touche Start associe la touche voulue à la commande Start
S2	Ajouter Touche piétonne associe la touche voulue à la commande piétonne
S2 >5s	Valide les changements apportés aux réglages des paramètres et aux logiques de fonctionnement
S1+S2 >10s	Supprimer Liste <b>ATTENTION!</b> Supprime complètement de la mémoire du récepteur toutes les radiocommandes mémorisées.
S3	La pression BRÈVE commande un DÉMARRAGE).
	La pression PROLONGÉE (>5s) active l'AUTOCONFIGURATION.
	La pression prolongée (>10s) ramène le temps de travail à la valeur par défaut

#### SIGNAUX PAR LED :

POWER	Reste éclairé: - Présence tension - Carte sous tension - Fusible en bon état
START	Eclairé: activation entrée START
OPEN	Eclairé: activation entrée OPEN
STOP	Eteint: activation entrée STOP
PHOT	Eteint: activation entrée photocellule PHOT
FAULT 1	Diagnostic de l'entrée de vérification des sécurités de l'entrée PHOT
BAR	Eteint: activation entrée linteau BAR
FAULT 2	Diagnostic de l'entrée de vérification des sécurités de l'entrée BAR
SWC1	Eclairé: le fin de course de fermeture du moteur 1 est libre
	Eteint: Activation entrée fin de course fermeture du moteur 1
	Clignotant : fin du temps de travail à la fermeture
SWO1	Eclairé: le fin de course d'ouverture du moteur 1 est libre
	Eteint: Activation entrée fin de course ouverture du moteur 1
	Clignotant : fin du temps de travail à l'ouverture
SWC2	Eclairé: le fin de course de fermeture du moteur 1 est libre
	Eteint: Activation entrée fin de course fermeture du moteur 2
	Clignotant : fin du temps de travail à la fermeture
SWO2	Eclairé: le fin de course d'ouverture du moteur 1 est libre
	Eteint: Activation entrée fin de course ouverture du moteur 2
	Clignotant : fin du temps de travail à l'ouverture
ERR	Eteint: aucune erreur
	ÉCLAIRÉ: cf. tableau diagnostic erreurs
RADIO (VERT)	Eteint: programmation radio désactive
	Clignotante uniquement Radio: Programmation radio active, attente touche cachée
	Clignotante synchrone avec Led Set : Suppression radiocommandes en cours
	Eclairé: programmation radio active, attente touche voulue
SET	Eclairée 1s: Activation canal du récepteur radio
	ÉCLAIRÉ: cf. tableau diagnostic erreurs
SET	Clignotante synchrone avec Led Radio : Suppression radiocommandes en cours



**ATTENTION: Vérifiez si la valeur de la force de choc mesurée aux endroits prévus par la norme EN12445 est inférieure à celle indiquée dans la norme EN 12453.**

Pour obtenir un meilleur résultat, nous vous conseillons d'accomplir l'autoconfiguration avec les moteurs au repos (c'est-à-dire alors qu'ils ne sont pas surchauffés par un grand nombre de manœuvres consécutives).

### 12) SÉQUENCE VÉRIFICATION INSTALLATION

1. Appliquez des dispositifs de protection sensibles à la pression ou électrosensibles (par exemple un linteau actif)

2. Procédez à l'AUTO-CONFIGURATION (\*)
3. Vérifiez les forces de choc: si elles respectent les limites allez au point 5 de la séquence, en cas contraire
4. N'autorisez la manutention de l'actionnement qu'en mode Homme présent
5. Vérifiez si tous les dispositifs de détection de présence dans l'aire de manœuvre fonctionnent correctement

(\*) Avant d'accomplir l'auto-configuration assurez-vous d'avoir accompli correctement toutes les opérations de montage et de mise en sécurité, prescrites par les avertissements de montage du manuel de la motorisation et d'avoir configuré les paramètres de force d'ouverture/fermeture, ralentissement et temps de ralentissement.



**ATTENTION ! Toute erreur de configuration peut causer des préjudices aux personnes, aux animaux et aux biens.**

**TABLEAU ERR:**

		Led ERR		
		Eclairé	Clignotante lente	Clignotante rapide
CONFIGURATION Led	Eteinte		Essai Photocellules, Linteau ou Linteau 8k2 échoué  - Vérifiez branchement photocellules et/ou configurations logiques	
	Eclairée	Erreur interne de contrôle supervision système  - Essayez d'éteindre et de rallumer la carte ou appuyez sur la touche S2. Si le problème persiste contactez le service après-vente.		Erreur fin de course  - vérifiez les connexions des fins de course
	Clignotante lente	Erreur essai matériel carte  - Vérifiez les connexions sur le moteur - Problèmes matériels sur la carte (contactez le service après-vente) - Protection thermique active sur l'un des 2 moteurs		Paramètres et/ou logiques de fonctionnement modifiés appuyez pendant 5s sur S2 pour valider.

**TABLEAU "A" PARAMÈTRES**

 **Toutes les modifications des paramètres/logiques doivent être confirmées par la pression de la touche S2 > 5s**

DÉCLENCHEUR	Paramètre			Description
		mini.	maxi.	
T1	Temps fermeture automatique [s]	0	120	Temps de pause avant la fermeture automatique <b>REMARQUE: Configurez sur 0 si vous ne l'utilisez pas.</b>
T2	Leaf force [%]	1	100	Force exercée par le vantail. <b>⚠ ATTENTION: A une incidence directe sur la force de choc: vérifier si la valeur configurée permet de respecter les règlements de sécurité en vigueur (*)</b> <b>Pour respecter les normes de sécurité en vigueur, montez des dispositifs de sécurité anti-écrasement (**).</b> <b>Remarque :Si vous modifiez ce paramètre, vous devez accomplir une nouvelle auto-configuration .</b>
T3	temps ralentissement [s]	0	30	Configure le temps de ralentissement qui est respecté à la fin de chaque ouverture et fermeture 0 = Ralentissement désactivé <b>REMARQUE : Ne pas utiliser avec les moteurs hydrauliques.</b>
T4	Temps de retard fermeture moteur 1 [s]	0	25	Temps de retard à la fermeture du moteur 1 par rapport au moteur 2 <b>REMARQUE : mettre sur 0 pour ne faire fonctionner qu'un seul moteur actif (vantail 1).</b>

(\*) Dans l'Union européenne appliquez la EN12453 pour les limites de force et la EN12445 pour la méthode de mesure.

(\*\*) Les forces de choc doivent être limitées à l'aide de linteaux actifs conformes à la norme EN12978

**TABEAU "B" LOGIQUES**

 **Toutes les modifications des paramètres/logiques doivent être confirmées par la pression de la touche S2 > 5s**

DIP	Logique	Default	Cochez le réglage accompli	Description	
1	Programmation radiocommande	ON	ON	EActive la mémorisation via radio des radiocommandes: 1- Appuyer en séquence sur la touche cachée et sur la touche normale (T1-T2-T3-T4) d'une radiocommande déjà mémorisée en mode standard à travers le menu radio. 2- Appuyer dans les 10 secondes sur la touche cachée et sur la touche normale (T1-T2-T3-T4) d'une radiocommande à mémoriser. Le récepteur sort du mode programmation après 10 secondes, durant ce laps de temps on peut ajouter de nouvelles radiocommandes. Ce mode ne demande pas d'accéder au tableau de commande. <b>IMPORTANT:</b> Active l'introduction automatique de nouvelles radiocommandes, clones et replay.	
			OFF	Désactive la mémorisation via radio des radiocommandes. Les radiocommandes ne sont mémorisées qu'en utilisant le menu Radio prévu à cet effet. <b>IMPORTANT:</b> Désactive l'introduction automatique de nouvelles radiocommandes, clones et replay.	
2	BAR/8K2	OFF	ON	Entrée configurée comme Bar 8k2 (Fig. G). Entrée pour linteau résistif 8K2. La commande invertit le mouvement pendant 2 secondes.	
			OFF	- Entrée configurée comme Bar, linteau sensible (Fig. G). La commande invertit le mouvement pendant 2 secondes.	
3	Vérification sur l'entrée cellule photoélectrique	OFF	ON	Active la vérification des sécurités sur l'entrée PHOT. Fig.G	
			OFF	Vérification des sécurités sur l'entrée PHOT non activée. Fig.G	
4	Vérification sur l'entrée côté	OFF	ON	Active la vérification des sécurités sur l'entrée BAR. Fig.G	
			OFF	Vérification des sécurités sur l'entrée BAR non activée. Fig.G	
5	Photocellule en fermeture	OFF	ON	En cas d'obscurcissement, le fonctionnement de la photocellule en ouverture est exclu. En phase de fermeture, inverse immédiatement.	
			OFF	En cas d'obscurcissement, les photocellules sont actives en ouverture et en fermeture. Un obscurcissement de la photocellule en fermeture inverse le mouvement que lorsque la photocellule est libérée.	
6	Fonctionnement entrée linteau	OFF	ON	Linteau avec inversion active uniquement à la fermeture, à l'ouverture on obtient l'arrêt du mouvement.	
			OFF	Linteau avec inversion active dans les deux sens	
7	Fermeture rapide	OFF	ON	Se ferme 3s après le dégagement des photocellules avant d'attendre la fin du TCA configuré.	
			OFF	Logique non active.	
8	Fonctionnement résidentiel / copropriété	OFF	ON	Configure le type de fonctionnement de l'automatisation ON = Copropriété	
			OFF	OFF = Résidentiel	
			Réaction à l'entrée <b>START</b> (câblée ou radio):		
				<b>Résidentiel</b>	<b>Copropriété</b>
			FERMÉE	Ouvre	Ouvre
			EN FERMETURE	Stop	Ouvre
			OUVERTE	Ferme	Ferme
			EN OUVERTURE	Stop + TCA	Aucun effet
			APRÈS STOP	Ouvre	Ouvre
			Réaction à l'entrée <b>OPEN</b> (câblée):		
	<b>Résidentiel</b>	<b>Copropriété</b>			
FERMÉE	Ouvre	Ouvre			
EN FERMETURE	Ouvre	Ouvre			
OUVERTE	Aucun effet	Aucun effet			
EN OUVERTURE	Maintient ouverte	Maintient ouverte			
APRÈS STOP	Ouvre	Ouvre			
Réaction à l'entrée <b>PIETONNE</b> (radio):					
	<b>Résidentiel</b>	<b>Copropriété</b>			
FERMÉE	Ouverture partielle	Ouverture partielle			
EN FERMETURE	Stop	Ouverture partielle			
OUVERTE	Ferme	Ferme			
EN OUVERTURE	Stop + TCA	Aucun effet			
APRÈS STOP	Ouverture partielle	Ouverture partielle			
9	Coup de bélier à l'ouverture	OFF	ON	Avant d'accomplir l'ouverture le portail pousse pendant environ 2 secondes en fermeture. Cela permet à la serrure électrique de se décrocher plus facilement. <b>IMPORTANT - Ne pas utiliser cette fonction en l'absence de butées d'arrêt mécaniques adéquates.</b>	
			OFF	Logique non active	
10	Non utilisé				